

Modelbouwtekeningen.nl

Tekeningen voor Scheepsmodelbouw

NEDERLANDSE VERENIGING
van
MODELBOUWERS

Met 25% korting voor NVM leden

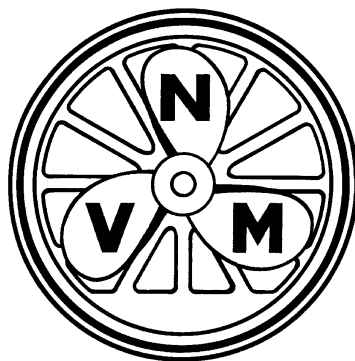
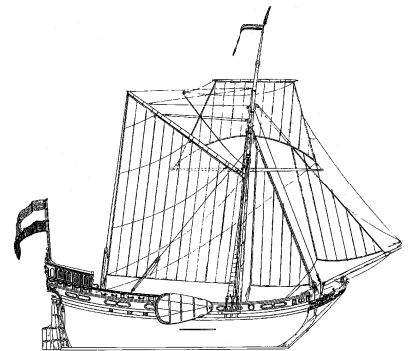
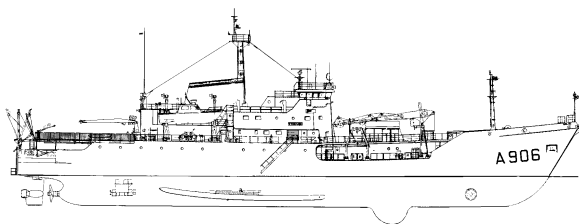
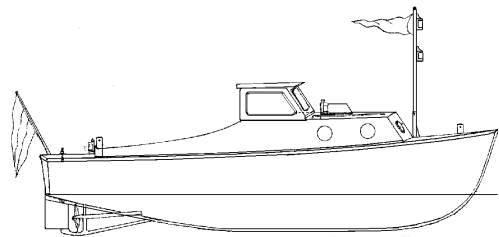
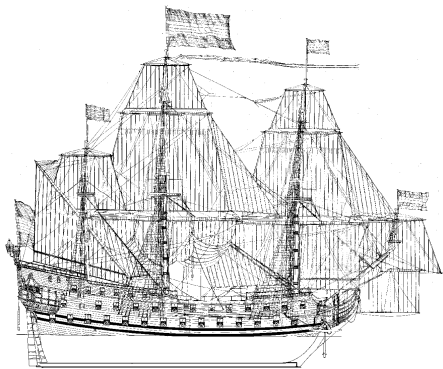

WIJZE VAN BESTELLEN

Voor Nederland en landen in de Eurozone:

A. Als u internet heeft via de webwinkel op www.modelbouwtekeningen.nl

Na het plaatsen van uw bestelling kunt u betalen via Ideal, met een creditcard (Visa of Mastercard) of per bankoverschrijving. In het laatste geval volgt u de betaalwijzingen in de bevestigingsmail die u ontvangt.

B. Als u geen internet heeft schrijft of belt u naar:

Modelbouwtekeningen.nl
Anthonie Fokkerstraat 2
3772MR Barneveld
Tel: 0342400279.

Gelijktijd maakt u het juiste bedrag over op de volgende rekening ten name van Modelbouw Media Primair:
IBAN: NL70 RABO 0187 4893 19
BIC: RABONL2U.

U kunt desgewenst ook met de credit card betalen. In dat geval vermeldt u de gegevens (naam op de kaart, kaartnummer, vervaldatum en veiligheidscode) in uw brief.

Voor bestellingen buiten Nederland geldt een portoeslag van € 7,50.

Contactinformatie

Schrijven:

Modelbouwtekeningen.nl
Anthonie Fokkerstraat 2
3772 MR Barneveld

Tel: (+)31(0)342400279

Email: info@modelbouwtekeningen.nl

Webwinkel:

www.modelbouwtekeningen.nl

Voor informatie over tekeningen:
archieff@modelbouwers.nl

ORDERING INFORMATION

A. Within the Netherlands and the Euro-zone:

Preferably by using our web shop on www.modelbouwtekeningen.nl
Payments can be made by "Ideal", Creditcard (Visa or Mastercard) or banktransfer. In the latter case follow the instructions in the confirmation email.

B. When using the web shop is not possible due to language problems, or when you do not have internet:

Write a letter with your order to:

Modelbouwtekeningen.nl
Anthonie Fokkerstraat 2
3772MR Barneveld
The Netherlands.

And make your payment including a postal surcharge of €7,50 (only for orders outside the Netherlands) at the same time to the following bank account:
IBAN: NL70 RABO 0187 4893 19
BIC: RABONL2U to the name of Modelbouw Media Primair. Refer to your letter.

Or when you wish to pay by credit card, include the card information in your letter. (see the information below)

We **DO NOT ACCEPT** personal cheques or cheques in foreign currency, Money orders or Western Union Money Transfers.

C. For orders outside the Eurozone we accept VISA and Mastercard:

You can use the webshop www.modelbouwtekeningen.nl or follow the procedure under "B".

We need the following information:

- your order
- your full name and address
- your telephone number
- your card number and expiry date (and start date if applicable)
- the CVC-code or "Security Code" of your card if applicable (the Card Validation Code is the group of 3 figures behind your card number on the signature-space at the back of your card)
- your name, exactly as it appears on your card.

Your card will be charged in EURO. Besides a postal surcharge for orders outside the Netherlands of €7,50, there are no extra cost added to card orders.

Information

To write:

Modelbouwtekeningen.nl
Anthonie Fokkerstraat 2
3772MR Barneveld
The Netherlands

Phone: (+)31(0)342400279

(Monday to Friday during Office hours CET)

Email: info@modelbouwtekeningen.nl

Web shop:

www.modelbouwtekeningen.nl

For specific information on plans:

archieff@modelbouwers.nl

BESTELLUNGEN MACHEN

A. Innerhalb der Euro-Zone bevorzugen wir Bestellungen mittels der Webshop auf www.modelbouwtekeningen.nl
Folgen Sie die Anweisungen in der Konfirmations-Email für Ihre Bezahlung.

B. Falls Sie kein Internet haben oder Schwierigkeiten mit die Sprache der Web-Shop Schreiben Sie Ihre Bestellung an

Modelbouwtekeningen.nl
Anthonie Fokkerstraat 2
3772MR Barneveld
Niederland

Zugleich Überweisen Sie das richtige Betrag zusätzlich €7,50 Porto ins Ausland in unsere Konto an Modelbouw Media Primair:
IBAN: NL70 RABO 0187 4893 19
BIC: RABONL2U Beim Überweisung nennen Sie Ihr Schreiben.

Oder falls Sie mittels Credit Card bezahlen möchte schließen Sie die zutreffende Gegebenheiten in Ihr Schreiben ein:
Wichtig für uns sind:

- Die Bestellnummern
- Ihr vollständiger Name und Anschrift
- Ihre Telefonnummer
- Ihre Card-Nummer und das Verfallsdatum
- den CVC-code oder „Security Code“ Ihrer Karte wenn angegeben (die Card Validation Code ist die Gruppe von 3 Ziffern hinter der Cardnummer auf die Rückseite Ihrer Kreditkarte)
- Ihren Card-Namen

Ihre Card-Zahlung wird in **EURO** abgerechnet inklusive ein zusätzliches Postgebühr von €7,50. Weitere Nebenkosten gibt es nicht.

C. Bestellungen außerhalb der Euro-Zone
Wir bevorzugen Bestellungen mittels der Webshop oder, wenn Sie kein Internet haben, mittels der Prozedur unter „B“.

Auskunfte

Schreiben:

Modelbouwtekeningen.nl
Anthonie Fokkerstraat 2
3772MR Barneveld

Niederland.

Anrufen: (+)31(0)342400279

(nur Montags bis Freitags während Bürozeiten)

Email: info@modelbouwtekeningen.nl

Web-Shop:

www.modelbouwtekeningen.nl

Inhoudsopgave

- Wijze van bestellen
- Contact informatie
- Indeling tekeningen
- Uitleg catalogus

Rubricering tekeningen

A. MODELBOUWTEKENINGEN ZEILSCHEPEN

- 10.00. Koopvaardij
- 10.01. Marine
- 10.02. Kustvaart
- 10.03. Visserij
- 10.04. Loodsboten en andere Overheidsvaartuigen
- 10.05. Rivier- en binnenvaart
- 10.06. Recreatie
- 10.07. Roeireddingboten en sloepen
- 10.08. Varende zeilende modellen

DIVERSE VAARTUIGEN

- 10.09. Roeien, peddelen, bomen; rivier- en binnenvaart

STOOM- EN MOTORSCHEPEN

- 10.10. Koopvaardij
- 10.11. Marine
- 10.12. Kustvaart
- 10.13. Visserij
- 10.14. Sleepvaart en Offshore
- 10.15. Rivier- en binnenvaart
- 10.16. Recreatie
- 10.17. Reddingboten en sloepen
- 10.18. Overheidsvaartuigen en milieu
- 10.19. Speciale vaartuigen
- 10.20. Waterlijnmodellen, op kleine schaal; getekend **zonder** onderwaterschip
- 11.17. Scheepsonderdelen etc.

B. PUBLICATIES EN BOEKEN

- 72. Bouwbeschrijvingen
- 73. Modelbouw informatie
- 74. Boeken andere uitgevers
- 75. Tijdschriften andere uitgevers

C. WERFTEKENINGEN

STOOM- EN MOTORSCHEPEN

- 16.10. Koopvaardij
- 16.11. Marine
- 16.12. Kustvaart
- 16.13. Visserij
- 16.14. Sleepvaart en Offshore
- 16.15. Rivier- en binnenvaart
- 16.16. Recreatie
- 16.17. Reddingboten en sloepen
- 16.18. Overheidsvaartuigen en milieu
- 16.19. Speciale vaartuigen

Verklaring van de catalogus:

- 10.00.001:** bestelnummer van de tekening
- Scheepsnaam etc.:** Naam, bouwjaar (of indienststelling) en rederij; eventueel zusterschepen de modelschaal; de tekening is veelal op schaal van het model getekend
- Schaal:** het aantal bladen dat het tekeningpakket omvat
- Aantal bladen:** pagina's tekst in het pakket; vaak een meegeleverde bouwbeschrijving of -aanwijzingen
- Blz. tekst:** prijs voor leden van de NVM in Euro
- Prijs leden:** prijs voor overige kopers
- Prijs niet-leden:** korte beschrijving van de inhoud van de tekening

Contents

- How to order plans
- How to contact us
- Classification of plans
- Explanation of Catalogue

Classification of plans

A. MODELBUILDING PLANS SAILINGVESSELS

- 10.00. Merchant navy
- 10.01. Naval vessels
- 10.02. Coastal trade
- 10.03. Fisheries
- 10.04. Pilot boats, official craft etc.
- 10.05. Inland waters
- 10.06. Recreational craft
- 10.07. Rowing lifeboats, sloops
- 10.08. Working models of sailing vessels

VARIOUS SMALL CRAFT

- 10.09. Rowing boats etc; not sailing vessels; mainly inland waters

STEAM- AND MOTORSHIPS

- 10.10. Merchant navy
- 10.11. Naval vessels
- 10.12. Coastal trades, Short sea
- 10.13. Fisheries
- 10.14. Towage and Offshore
- 10.15. Inland waters
- 10.16. Recreational craft
- 10.17. Lifeboats etc.
- 10.18. Official vessels, environmental organisations
- 10.19. Special craft
- 10.20. Waterline models, to a small scale; drawn **without** underwater hull
- 11.17. Parts and Equipment

B. DOCUMENTATION AND BOOKS

- 72. Buiding descriptions
- 73. Modelbuilding information
- 74. Books from other publishers
- 75. Magazines of other publishers

C. YARD PLANS

STEAM- AND MOTORSHIPS

- 16.10. Merchant navy
- 16.11. Naval vessels
- 16.12. Coastal trade, Short sea
- 16.13. Fisheries
- 16.14. Towage and Offshore
- 16.15. Inland waters
- 16.16. Recreational craft
- 16.17. Lifeboats etc.
- 16.18. Official vessels, environmental organisations
- 16.19. Special craft

Explanation of the catalogue

- 10.00.001:** ordering number for the plan
- Ship's name etc.:** Ship's name, year of build (or commissioning), owners, sister ships etc.
- Schaal:** scale of the model; the plan is usually to the size of the model
- Aantal bladen:** number of sheets in the set
- Blz. tekst:** text pages; often a building description included with the set
- Prijs leden:** price for non-members of the NVM in Euro
- Prijs niet-leden:** price for other buyers
- Inhoud:** short overview of the contents of the plan set
- Spanten:** transverse frame lines

Inhalt

- Wie man Bestellungen macht
- Wie man uns erreichen kann
- Einteilung der Baupläne
- Erklärung der Katalog

Einteilung der Baupläne

A. MODELBAUPLÄNE SEGELSCHIFFE

- 10.00. Handelsschiffe
- 10.01. Kriegsmarine
- 10.02. Küstenfahrt
- 10.03. Fischerei
- 10.04. Lotsen, Behörde usw.
- 10.05. Flussfahrt usw.
- 10.06. Vergnügungsfahrt
- 10.07. Ruderrettungsboote usw.
- 10.08. Fahrende Modelle von Segelschiffe

KLEINE BOOTE VERSCHIEDENER ART

- 10.09. Kleine boote; kein Segelschiffe
- ### DAMPF- UND MOTORSCHIFFE
- 10.10. Handelsschiffe
 - 10.11. Kriegsmarine
 - 10.12. Küstenfahrt
 - 10.13. Fischerei
 - 10.14. Schleppfahrt und Offshore
 - 10.15. Flussfahrt usw.
 - 10.16. Vergnügungsfahrt
 - 10.17. Rettungsboote
 - 10.18. Lotsen, Behörde, Umwelt Organisationen
 - 10.19. Spezielle Schiffe
 - 10.20. Wasserlinienmodell; auf kleiner Maßstab; gezeichnet **ohne** Unterwasserschiff
 - 11.17. Teile, Decksmaschinen usw.

B. PUBLIKATIONEN UND BÜCHER

- 72. Bauanleitungen
- 73. Modellbau Informationen
- 74. Bücher von andere Verlage
- 75. Magazine von andere Verlage

C. ORIGINAL WERFTPLÄNE

DAMPF- UND MOTORSCHIFFE

- 16.10. Handelsschiffe
- 16.11. Kriegsmarine
- 16.12. Küstenfahrt
- 16.13. Fischerei
- 16.14. Schleppfahrt und Offshore
- 16.15. Flussfahrt usw.
- 16.16. Vergnügungsfahrt
- 16.17. Rettungsboote
- 16.18. Lotsen, Behörde, Umwelt Organisationen
- 16.19. Spezielle Schiffe

Erklärung der Katalog

- 10.00.001:** Bestellnummer für das Bauplan
- Schiffsname usw.:** Schiffsname, Rederei, Baujahr (oder Indienststellung), Schwesterschiffe usw.
- Schaal:** Maßstab des Modells; das Bauplan zeigt gewöhnlich die Abmessungen des Modells
- Aantal bladen:** Anzahl der Seiten des Bauplans
- Blz. tekst:** Textseiten; meistens eingeschlossene Bau-Anweisungen
- Prijs leden:** Preis für Mitglieder der NVM in Euro
- Prijs niet-leden:** Preis für andere Käufer

Verklaring van de catalogus (vervolg)

Spanten:	spantenplan
Sp/lijnen:	spanten- en lijnenplan
Alg. plan	algemeen plan
Aanzicht	zij-, voor-, achter of bovenaanzicht
Dekplan(nen)	bovenaanzicht van dek of dekken
Gradatie:	moeilijkheidsaanduiding; zie nadere verklaring hieronder.
Auteur:	tekenaar of copyrighthouder
I.o.a.:	lengte over alles van model
dM:	uitgave(n) van De Modelbouwer waarin een artikel over deze tekening
Kopie artikel:	bestelnummer en aantal pagina's van een kopie van het artikel over deze tekening (zie nadere uitleg hieronder)

Gradatie

De moeilijkheid van een tekening wordt aangegeven door de letters A t/m D. Een met A gemarkeerde tekening wordt geschikt geacht voor beginners, D is de aanduiding voor tekeningen waar gevorderden mee uit de voeten kunnen. Bedenk dat dit slechts een subjectieve beoordeling kan zijn. De handvaardigheid van de bouwer is door ons niet te beoordelen.

Bouwbeschrijvingen

In enkele gevallen is verklarende tekst bij een tekening bijgesloten. Dit is aangegeven met een getal achter "Blz. Tekst" in de catalogus. Veel tekeningen of de modellen daarvan zijn beschreven in ons blad **De Modelbouwer**. De uitgaven waarin dat is gebeurd staan in de catalogus genoemd achter "dM". Achter de aanduiding "Kopie artikel" vindt u het bestelnummer en het aantal bladzijden van een kopie van zo'n artikel. Soms is dit een verzameling van meerdere artikelen. In enkele gevallen is een langere bouwbeschrijving gebundeld in een boekje, met een eigen bestelnummer (dat begint met 72). Daar wordt dan naar verwezen. Zie hiervoor het catalogusgedeelte.

Explanation of the catalogue (continued)

Sp/lijnen:	transverse and longitudinal lines
Alg. plan:	general arrangement
Aanzicht	side-, front-, rear or topview
Dekplan(nen)	topview of deck or decks
Gradatie:	indication for the difficulty of the plan (see explanation below)
Auteur:	draughtsman or copyright holder
I.o.a.:	length over all of the model
dM:	issues of "De Modelbouwer" containing article(s) on this plan or model
Kopie artikel:	ordering number and number of pages of a copy of the article(s) mentioned above (see explanation below)

Grading

The difficulty of a plan is indicated by the letters A (suitable for beginners) till D (for experienced model builders). Obviously this can only be a subjective assessment. The builders skills can not be assessed by us.

Building descriptions

In a number of cases explanatory notes are included with the plan set. This is indicated by a number after "Blz. Tekst" in the catalogue

For many plans or models a descriptive article has been published in our magazine "**De Modelbouwer**". The relevant issues are indicated in the catalogue after "dM" with year and number of the issue.

Behind the indication "Kopie artikel" you will find the ordering number and the number of pages for a photocopy of the relevant article or series.

In some cases a longer series has been bundled in a booklet with its own ordering number (starting with 72). Such cases are shown with a reference to the book in the catalogue section.

Erklärung der Katalog (Forts.)

Inhoud:	Übersicht der Inhalt des Bauplans
Spanten:	Quer-Rissen
Sp/lijnen:	Quer- und langs-Rissen
Alg. plan:	Generalplan
Aanzicht	Seiten-, Hinten-, Vorder- oder Obenansicht
Dekplan(nen)	Obenansicht des Decks
Gradatie:	Andeutung für die Schwierigkeit des Bauplans (siehe Erläuterung unten)
Auteur:	Zeichner oder Eigentümer der Rechte
I.o.a.:	Länge über alles des Modells
dM:	Ausgabe(n) von "De Modelbouwer" mit ein Artikel oder Reihe über das Plan oder das Modell
Kopie artikel:	Bestellnummer und Anzahl der Seiten von ein Photokopie des oben erwähnte Artikel (siehe Erläuterung unten)

Gradierung

Die Schwierigkeit von ein Bauplan wird angegeben durch die Buchstaben A (eignet sich für Anfänger) bis D (für erfahrene Modellbauer gedacht). Es ist natürlich nur rein subjektive Beurteilung. Die Handfertigkeit des Bauers können wir nicht beurteilen.

Bauanleitungen

In einige Fälle ist ein Bauanleitung beim Bauplan einbegriffen. Das ergibt sich aus ein Ziffer nach "Blz. tekst" in der Katalog. Manche Baupläne oder Modelle sind in ein oder mehr Artikel in unseres Magazin "**De Modelbouwer**" beschrieben. Die relevante Ausgaben sind nach "dM" in der Katalog vermerkt mit Jahr und Ausgabe.

Nach der Andeutung "Kopie artikel" finden Sie das Bestellnummer und die Anzahl der Seiten von der Photokopie eines solches Artikel oder Reihe.

In einige Fälle ist ein längere Reihe von uns in Buchform herausgegeben. Das ist dann angegeben mit das eigene Bestellnummer (das mit 72 anfängt) mit ein Verweisung nach das Katalogteil.

Let op!

Modelbouwtekeningen en andere tekeningen worden door Modelbouwtekeningen.nl aangeboden zoals zij in het NVM archief zijn ontvangen en ingebracht. De N.V.M. of Modelbouwtekeningen.nl kan niet aansprakelijk worden gesteld voor schade, verlies en dergelijke, ontstaan door fouten in een tekening.

Ruilen of teruggave

Tekeningen die per postorder zijn gekocht en dus niet tevoren zijn ingezien, kunnen binnen 3 weken na ontvangst worden geruild indien ze in het geheel niet aan de verwachting voldoen. De tekening moet dan wel geheel intact en onbeschadigd worden retourgezonden. Onvolledige levering of een misdruk wordt door ons zonder meer aangevuld of geruild. Neem vóór terugzending eerst contact op met Modelbouwtekeningen.nl

Copyright

Alle tekeningen in deze catalogus zijn Copyright © NVM, de tekenaar en/of eigenaar van de originele tekening.

Wij trachten van alle ons aangeboden tekeningen de rechthebbenden te achterhalen. Indien u meent dat een tekening ten onrechte in deze catalogus is opgenomen, neemt u dan contact op met de Nederlandse Vereniging van Modelbouwers of Modelbouwtekeningen.nl

Commercieel gebruik is alleen toegestaan na schriftelijke toestemming van de Nederlandse Vereniging van Modelbouwers

Attention!

Modelbuilding plans and other plans in this catalogue are offered "as is". The Nederlandse Vereniging van Modelbouwers or Modelbouwtekeningen.nl does not accept responsibility for damages, loss or otherwise, caused by errors or omissions in the plans or other information provided by her.

Return policy

Plans purchased by mail-order and which have not been viewed before purchase may be changed on request if they in no way fulfil your expectations. Complaints must be made within 3 weeks after receipt of the plan. The plan must be returned unused and in perfect state. Incomplete deliveries or misprints will be corrected on receipt of your complaint. Before returning any plans please contact Modelbouwtekeningen.nl.

Copyright

All plans in this catalogue are Copyright © NVM, the draughtsman and/or owner of the original drawings.

We try to establish the rights to all plans that are offered to us for inclusion in the catalogue. However, when you think that a specific plan is not rightfully included in this catalogue, you are requested to contact the Nederlandse Vereniging van Modelbouwers, or Modelbouwtekeningen.nl.

Commercial use of our plans is only allowed when written permission from the Nederlandse Vereniging van Modelbouwers has been obtained.

Achtung!

Modellbaupläne und andere Informationen in dieser Katalog werden den Käufer angeboten wie sie in das NVM-Archiv aufgenommen sind. Die Nederlandse Vereniging van Modelbouwers oder Modelbouwtekeningen.nl akzeptiert kein Verantwortlichkeit für Sachschaden, Verluste usw. durch Fehler oder Unterlassungen in Baupläne usw.

Tausch oder Rückgabe

Über Postversand gekaufte Baupläne die nicht vor dem Kauf eingesehen sind können innerhalb drei Wochen nach Empfang umgetauscht werden wenn Ihre Erwartungen total nicht erfüllt sind. Baupläne müssen beim Rücksendung ungebraucht und unbeschädigt sein. Nicht komplette Lieferungen oder Fehldrücke werde ohnehin korrigiert auf Ihre Angabe. Bitte berichten Sie Modelbouwtekeningen.nl bevor Sie ein Plan zurück sende.

Copyright

Alle Baupläne in dieser Katalog sind Copyright © NVM, der Zeichner und/entweder der Eigner der Plan-Originalen.

Wir versuchen immer der Berechtigter fest zu stellen. Falls Sie jedoch der Meinung sind das ein bestimmter Bauplan unberechtigt in diese Katalog ist aufgenommen, bitten wir Ihnen um die Nederlandse Vereniging van Modelbouwers oder Modelbouwtekeningen.nl.

Baupläne dürfen nur mit schriftliche Genehmigung von die Nederlandse Vereniging van Modelbouwers für Kommerzielle Zwecke benützt werden

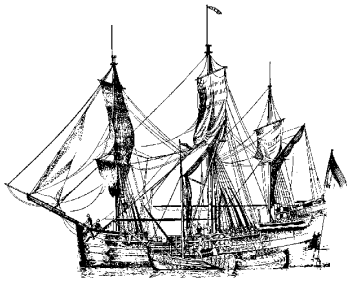
**10.00.001****"Progress", Walvisvaarder uit New Bedford (1850)
(barkgetuigd)**

Schaal: 1 : 48 Aantal bladen: 4 Blz tekst: 0

Prijs leden: Prijs niet leden: € 39,41

Inhoud: sp/lijnen; aanzichten, dekplan; tuigplan 1:96

Gradatie: D

Auteur: N.V.M.

l.o.a 102 cm

10.00.002**Hollands Fluitschip**

Schaal: 1 : 162 Aantal bladen: 1 Blz tekst: 0

Prijs leden: Prijs niet leden: € 10,75

Inhoud: sp/lijnen; aanzicht, dekplan; tuigplan toont alleen
staand en lopend want

Gradatie: D

Auteur: B.E. van Bruggen

l.o.a. 28 cm

dM 1947/7,8,9,10 + 1970/4,5

Kopie artikel: 12.00.002 (13 blz)

zie ook 10.00.011 voor een tekening 1:50

Het artikel uit 1970 is identiek aan dat uit 1947.

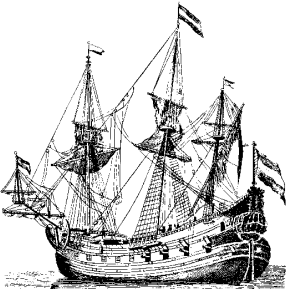
**10.00.003****Viermastschoener "Albatros", Zweeds opleidingsschip**

Schaal: 1 : 100 Aantal bladen: 4 Blz tekst: 0

Prijs leden: Prijs niet leden: € 57,84

Inhoud: spanten, gegevens stapelbouw; alg plan,
dekplan; volledig tuigplan

Gradatie: D

Auteur: L. Hellstrom

l.o.a. 79 cm

dM 1965/9,10

Kopie artikel: 12.00.003 (6 blz)

10.00.004**Driemasttopzeilschoener "Iskra" (Vlissingen 1917)**

Schaal: 1 : 100 Aantal bladen: 3 Blz tekst: 0

Prijs leden: Prijs niet leden: € 39,30

Inhoud: sp/lijnen; alg plan; tuigplan; details

Gradatie: D

Auteur: L. Hellstrom

l.o.a. 53 cm

dM 1967/10

Kopie artikel: 12.00.004 (3 blz)

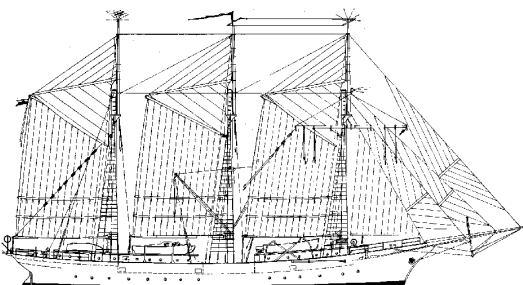
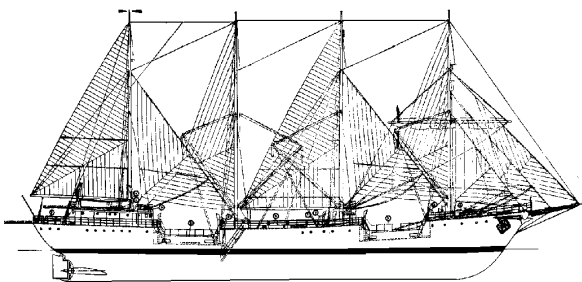

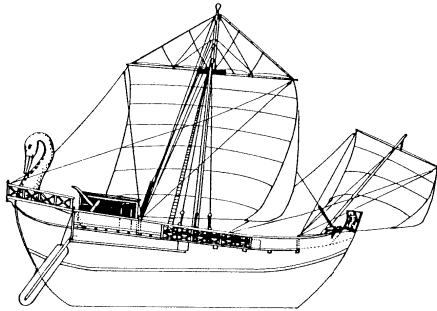
**10.00.005****Romeinse koopvaarder**

Schaal: 1 : 200 Aantal bladen: 1 Blz tekst: 0

Prijs leden: Prijs niet leden: € 9,25

Inhoud: spanten; alg.plan; enkele details

Gradatie: A

Auteur: L. Hellstrom

l.o.a. 16 cm

dM 1968/10

Kopie artikel: 12.00.005 (1 blz) (kleurenschema)

10.00.006**Koopvaarder "Mayflower" (ca 1620)**

Schaal: 1 : 50 Aantal bladen: 2 Blz tekst: 0

Prijs leden: Prijs niet leden: € 29,16

Inhoud: sp/lijnen; spanten ook 1:75; alg. plan; tuigplan 1:75; enkele details

Gradatie: C

Auteur: N. ten Kley

l.o.a. 79 cm

dM 1970/6

Kopie artikel: 12.00.006 (3 blz)

10.00.006/A**koopvaarder "Mayflower" (ca 1620)**

Schaal: 1 : 50 Aantal bladen: 6 Blz tekst: 0

Prijs leden: Prijs niet leden: € 61,43

Inhoud: sp/lijnen; alg.plan; tuigplan; dekken, doorsneden; details; tekening bevat Poolse tekst

Gradatie: C

Auteur: N.V.M.

l.o.a. 79 cm

10.00.007**Theeklipper "Cutty Sark" (1869)**

Schaal: 1 : 100 Aantal bladen: 24 Blz tekst: 0

Prijs leden: Prijs niet leden: € 105,38

Inhoud: algemeen plan; zeilplan; sp/lijnen; spanten 1:50; grootspant; details

Gradatie: D

Auteur: J.J. van Griethuysen

l.o.a. 88 cm

10.00.008**Nao "Santa Maria" (1492)**

Schaal: 1 : 40 Aantal bladen: 2 Blz tekst: 0

Prijs leden: Prijs niet leden: € 36,76

Inhoud: sp/lijnen; alg.plan; dekken; doorsneden

Gradatie: D

Auteur: E.v.d. Stoep

l.o.a. 83 cm

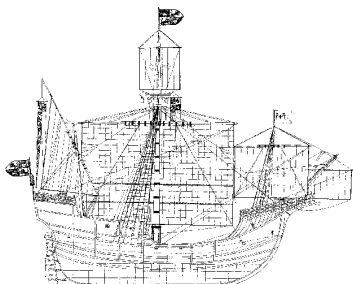
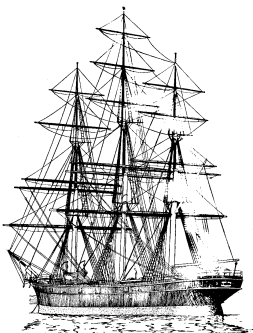
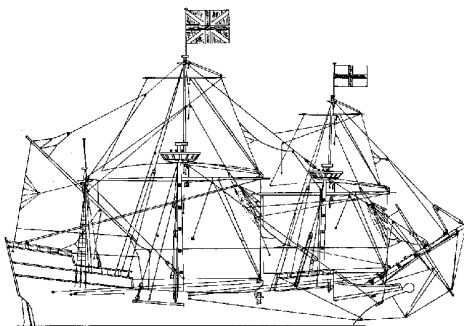
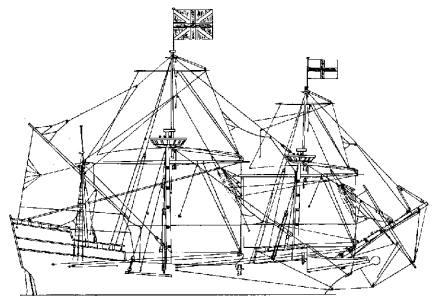

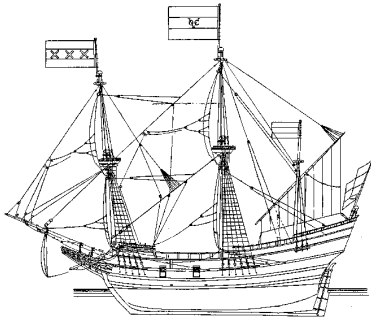
**10.00.009****koopvaarder "d'Halve Maen" (ca. 1609)**

Schaal: 1 : 20 Aantal bladen: 5 Blz tekst: 0

Prijs leden: Prijs niet leden: € 73,29

Inhoud: sp/lijnen; alg. plan; doorsneden; tuigplan

Gradatie: D

Auteur: E.v.d. Stoep

l.o.a. 115 cm

Zie ook 10.00.028 voor een tekening 1:30

10.00.010**Hollands zeeschip (ca. 1600)**

Schaal: 1 : 100 Aantal bladen: 2 Blz tekst: 0

Prijs leden: Prijs niet leden: € 31,34

Inhoud: alg.plan/tuigplan; dekplan; doorsneden

Gradatie: D

Auteur: G. van Schaik - Zillesen

l.o.a. 49 cm

10.00.011**Hollands fluitschip (ca 1670)**

Schaal: 1 : 50 Aantal bladen: 3 Blz tekst: 0

Prijs leden: Prijs niet leden: € 51,45

Inhoud: sp/lijnen; alg.plan/tuigplan; dekken; doorsneden; details

Gradatie: D

Auteur: J. Toet

l.o.a. 93 cm

zie ook bij 10.00.002

Kopie artikel: zie bij 10.00.002

10.00.012**walvisvaarder "Charles W. Morgan" (1841) (volschip)**

Schaal: 1 : 64 Aantal bladen: 3 Blz tekst: 0

Prijs leden: Prijs niet leden: € 51,45

Inhoud: sp/lijnen; alg.plan/tuigplan; doorsneden; dekken; details; tekening bevat Engelse tekst

Gradatie: D

Auteur: W.E. Channing

l.o.a. 81 cm

dM 1946/1,2,4,5 + 1975/5-10 + 88/1

Kopie artikel 12.00.012 (49 blz); betreft ook 10.00.013 en 10.00.014

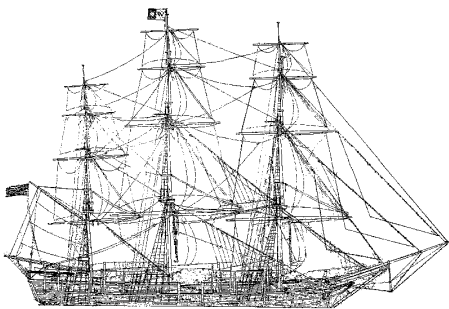

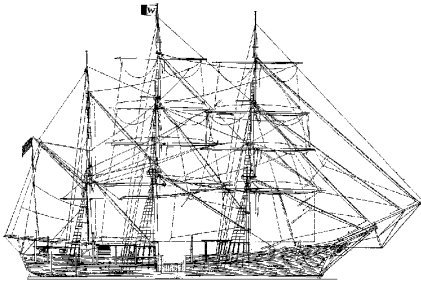
**10.00.013****walvisvaarder "Wanderer" (1878)**

Schaal: 1 : 64 Aantal bladen: 2 Blz tekst: 0
 Prijs leden: Prijs niet leden: € 36,76
 Inhoud: sp/lijnen; aanzicht/tuigplan; dekplan; details; tekening
 bevat Engelse tekst

Gradatie: D

Auteur: W.E. Channing

l.o.a. 77 cm

dM 1976/7

Kopie artikel: 12.00.013 (49 blz); betreft ook 10.00.012 en 10.00.014

10.00.014**walvisvaarder "Viola" (1910)**

Schaal: 1 : 64 Aantal bladen: 2 Blz tekst: 0
 Prijs leden: Prijs niet leden: € 36,76
 Inhoud: sp/lijnen; tuigplan; dekplan; details; tekening bevat
 Engelse tekst

Gradatie: D

Auteur: W.E. Channing

l.o.a. 81 cm

dM 1977/9

Kopie artikel: 12.00.014 (49 blz); betreft ook 10.00.012 en 10.00.013

10.00.015**clipperschoeners "City" (1854) & "Scottish Maid" (1839)**

Schaal: 1 : 200 Aantal bladen: 1 Blz tekst: 0
 Prijs leden: Prijs niet leden: € 19,54
 Inhoud: sp/lijnen; tuigplan; details

Gradatie: D

Auteur: H. Picard

l.o.a. 23 cm

dM 1983/9,10

Kopie artikel: 12.00.015 (5 blz)

10.00.017**Klipper "Flying Fish" (1851)**

Schaal: 1 : 90 Aantal bladen: 3 Blz tekst: 0
 Prijs leden: Prijs niet leden: € 43,15
 Inhoud: sp/lijnen; alg. plan; dekplan; details

Gradatie: D

Auteur: H. Tjaberinga

l.o.a 92 cm

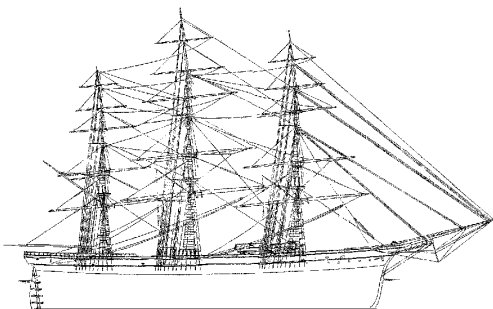
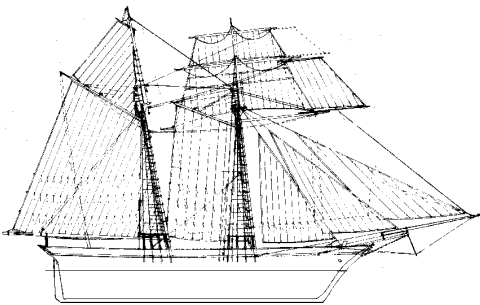

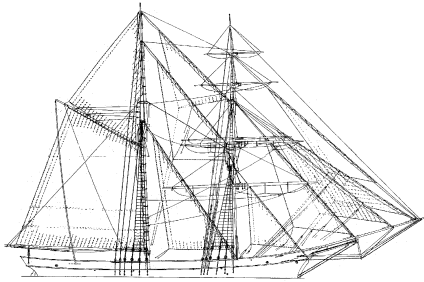
**10.00.018****Brigantijn "Newsboy" (1854)**

Schaal: 1 : 75 Aantal bladen: 3 Blz tekst: 0

Prijs leden: Prijs niet leden: € 39,30

Inhoud: sp/lijnen; alg.plan/tuigplan; dekplan; details

Gradatie: D

Auteur: H. Tjaberinga

l.o.a. 80 cm

dM 2008/9 (foto's)

Kopie artikel: 12.00.018 (4 blz)

10.00.019**Baltimore clipper "Fair Rosamond" ex "Dos Amigos" (ca 1832)**

Schaal: 1 : ? Aantal bladen: 1 Blz tekst: 0

Prijs leden: Prijs niet leden: € 10,75

Inhoud: sp/lijnen; aanzicht; dekplan; geen tuigplan

Gradatie: C

Auteur: E.W. Petrejus

l.o.a. 32 cm

dM 1941/8; 1967/8,9,10

Kopie artikel: 12.00.019 (17 blz)

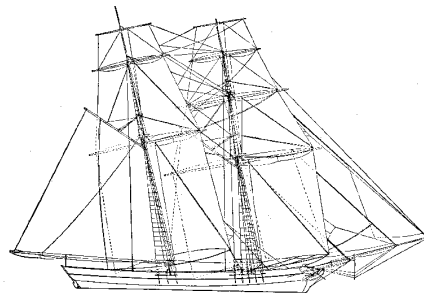
**10.00.020****Kaperfregat "Rattlesnake" (ca 1781)**

Schaal: 1 : 200 Aantal bladen: 1 Blz tekst: 0

Prijs leden: Prijs niet leden: € 16,53

Inhoud: sp/lijnen; alg.plan/tuigplan; enkele details

Gradatie: C

Auteur: H. Picard

l.o.a. 22 cm

dM 1977/5

Kopie artikel: 12.00.020 (3 blz)

10.00.021**Schoenerbrik "Wilhelmina" (1857)**

Schaal: 1 : 50 Aantal bladen: 3 Blz tekst: 0

Prijs leden: Prijs niet leden: € 43,15

Inhoud: sp/lijnen; alg.plan; tuigplan; doorsneden; dekplan; details

Gradatie: D

Auteur: C. van der Kellen

l.o.a. 96 cm

dM 1970/7,8

Kopie artikel: 12.00.021 (10 blz)

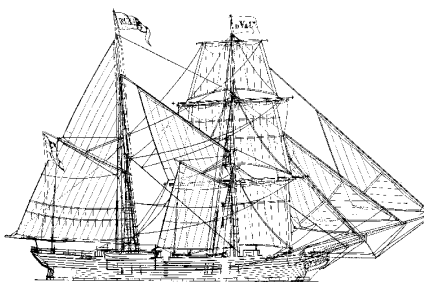

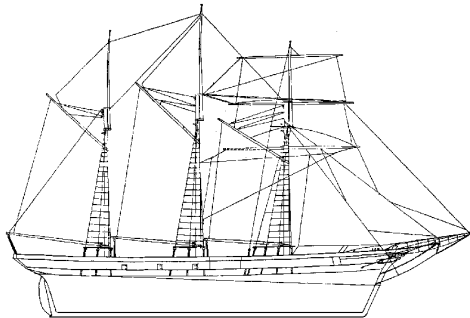
**10.00.022****Schoeners "M.A. James" (1899) en "Mary Rhoda"**

Schaal: 1 : 100 Aantal bladen: 4 Blz tekst: 0

Prijs leden: Prijs niet leden: € 49,36

Inhoud: sp/lijnen; alg.plan/tuigplan; dekplan; doorsneden; details

Gradatie: C

Auteur: H. Picard

l.o.a. 40 cm

dM 1979/12, 1980/1, 1995/3

Kopie artikel: 12.00.022 (13 blz)

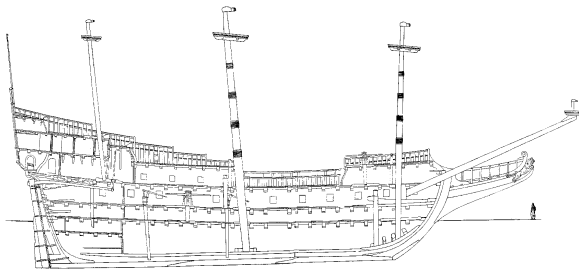
10.00.023**VOC retourship "Batavia" (1627)**

Schaal: 1 : 50 Aantal bladen: 14 Blz tekst: 0

Prijs leden: Prijs niet leden: € 153,06

Inhoud: sp/lijnen; aanzichten, doorsneden, details en tuigplan

Gradatie: D

Auteur: J. Esveldt

l.o.a. 114 cm

dM 1992/4,5,8, 1993/1,2,4,7,9,10, 1994/1,3,5,8,

1995/2,4,6,8,10

Kopie artikel: 72.10.004 (zie aldaar)

Het museumschip in Lelystad

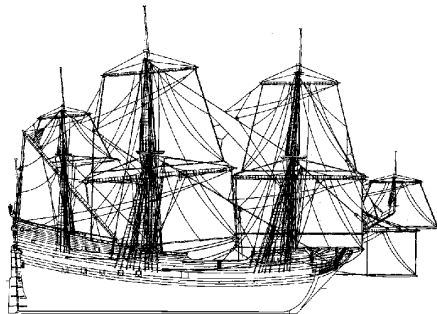
10.00.026**Fluitschip "Anna Maria" (1694)**

Schaal: 1 : 75 Aantal bladen: 13 Blz tekst: 0

Prijs leden: Prijs niet leden: € 126,81

Inhoud: sp/lijnen, aanzichten, doorsneden, veel details en tuigplan

Gradatie: D

Auteur: C.A. Emke

l.o.a. 61 cm

dM 2001/7,8,9

Kopie artikel: 12.00.026 (14 blz)

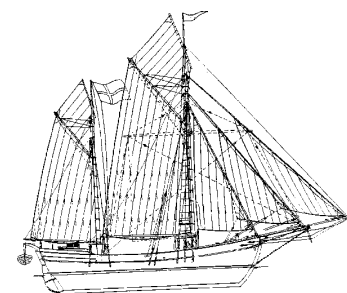
10.00.027**Deense Galjas (1909)**

Schaal: 1 : 50 Aantal bladen: 1 Blz tekst: 0

Prijs leden: Prijs niet leden: € 19,73

Inhoud: sp/lijnen; alg.plan/tuigplan; dekplan; details

Gradatie: D

Auteur: H. Bernhart

l.o.a. 55 cm

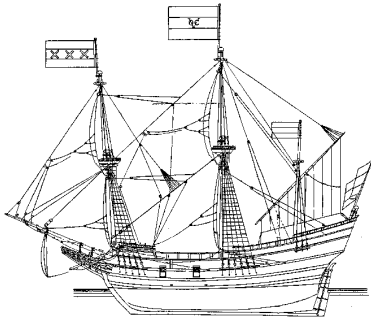
**10.00.028****koopvaarder "d' Halve Maen" (ca 1600)**

Schaal: 1 : 30 Aantal bladen: 11 Blz tekst: 4

Prijs leden: Prijs niet leden: € 98,18

Inhoud: sp/lijnen; alg.plan/tuigplan; dekken; details;
verschillende schalen

Gradatie: D

Auteur: Ing. F. Baay

l.o.a. 90 cm

Zie ook 10.00.009 voor een tekening schaal 1:20

10.00.029**VOC schip "de Geunieerde Provintien" (1603)**

Schaal: 1 : 75 Aantal bladen: 9 Blz tekst: 0

Prijs leden: Prijs niet leden: € 102,18

Inhoud: sp/lijnen; aanzichten; doorsneden; dekken; tuigplan;
details

Gradatie: D

Auteur: C.A. Emke

l.o.a. 74 cm

Nadere informatie over dit model is te vinden in
"Scheepshistorie", deel 1; uitg. Lanasta, Emmen - ISBN: 978-
90-8618-012-9**10.00.029/A****VOC schip "Geunieerde Provintien" (1603)**

Schaal: 1 : 100 Aantal bladen: 9 Blz tekst: 0

Prijs leden: Prijs niet leden: € 86,95

Inhoud: sp/lijnen; aanzichten; doorsneden; dekken; tuigplan;
details

Gradatie: D

Auteur: C.A. Emke

hetzelfde schip, op kleinere schaal

10.00.029/B**VOC schip "Geunieerde Provintien" (1603) - CD met tekeningen**

Schaal: 1 : nvt Aantal bladen: 0 Blz tekst: 0

Prijs leden: Prijs niet leden: € 59,68

Inhoud: de cd bevat de tekeningen in .pdf-formaat, te lezen
met Acrobat Reader

Gradatie: D

Auteur: C.A. Emke

10.00.030**Theeklipper "Ariel" (1865 - 1872)**

Schaal: 1 : 100 Aantal bladen: 6 Blz tekst: 0

Prijs leden: Prijs niet leden: € 68,70

Inhoud: zijaanzicht/zeilplan, dekplan, sp/lijnen, details 1:50;
Poolse tekst

Gradatie: C

Auteur: N.V.M.

l.o.a. 70 cm

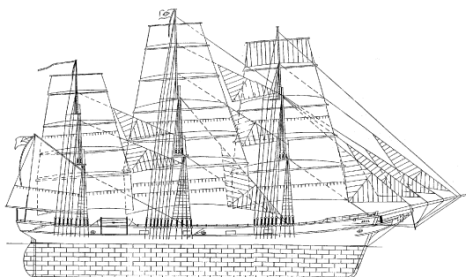

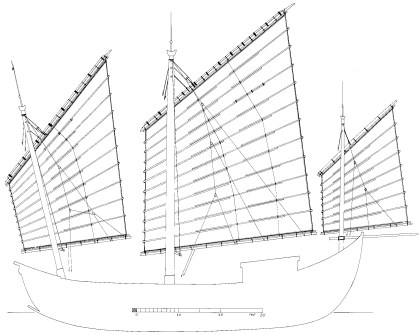
**10.00.031****Shaoshun Ch'uan of Hangzhou Trader**

Schaal: 1 : 30 Aantal bladen: 8 Blz tekst: 15
 Prijs leden: Prijs niet leden: € 102,63
 Inhoud: algemeen plan; sp/lijnenplan; doorsnedes; details;
 beschrijving

Gradatie: D

Auteur: W. Asbach

een handelsjonk voor zee- en riviervaart. Een Engelstalige beschrijving is bijgesloten
 L.o.a. 84 cm

10.00.032**Hainan handelsjonk**

Schaal: 1 : 30 Aantal bladen: 4 Blz tekst: 9
 Prijs leden: Prijs niet leden: € 67,50
 Inhoud: algemeen plan; sp/lijnen; doorsnedes; details;
 beschrijving

Gradatie: D

Auteur: W. Asbach

Een typische zeegaande handelsjonk uit de jaren '30 van de 20e eeuw. Een Engelstalige beschrijving is bijgesloten
 L.o.a. 80 cm

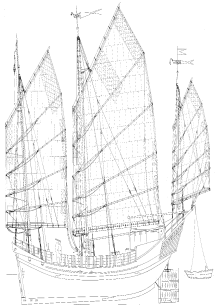
**10.00.033****Fluitschip, Noordvaarde "Roode Leeuw" - (Witsen LX)**

Schaal: 1 : 75 Aantal bladen: 9 Blz tekst: 0
 Prijs leden: Prijs niet leden: € 93,75
 Inhoud: algemeen plan, sp/lijnenplan; tuigplan; details

Gradatie: D

Auteur: C.A. Emke

Geubliceerd in "Scheepshistorie", deel 14 (NVM bestelnummer 74.10.014)

10.00.034**Fluitschip "Delfshaven" anno 1668**

Schaal: 1 : 75 Aantal bladen: 9 Blz tekst: 0
 Prijs leden: Prijs niet leden: € 93,75
 Inhoud: algemeen plan; sp/lijnenplan; tuigplan; details

Gradatie: D

Auteur: C.A. Emke

l.o.a..

Publicatie in "Scheepshistorie" deel 14 (NVM bestelnummer 74.10.014)

10.00.035**Fluitschip "Catharina Elizabeth"**

Schaal: 1 : 75 Aantal bladen: 9 Blz tekst: 0
 Prijs leden: Prijs niet leden: € 93,75
 Inhoud: algemeen plan; sp/lijnenplan; tuigplan; details

Gradatie: D

Auteur: C.A. Emke

l.o.a.

Gepubliceerd in "Scheepshistorie" deel 14 (NVM bestelnummer 74.10.014)

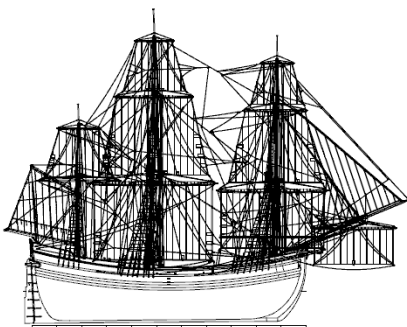
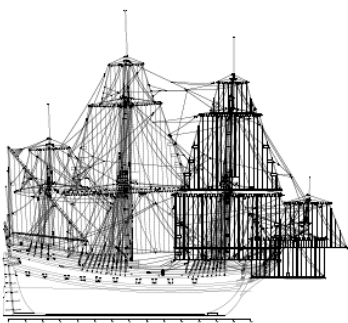
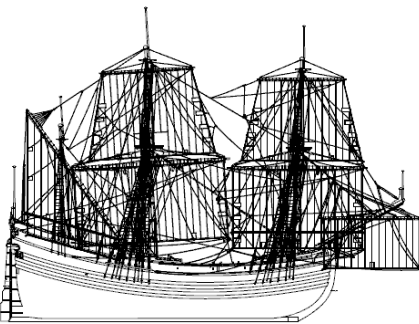

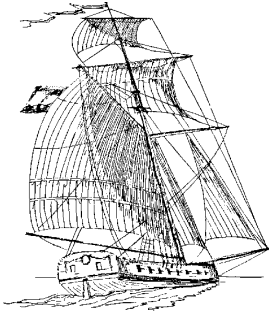
**10.01.001****Hollandse oorlogskotter van 24 stukken (1781)**

Schaal: 1 : 100 Aantal bladen: 3 Blz tekst: 0

Prijs leden: Prijs niet leden: € 35,39

Inhoud: sp/lijnen; tuigplan; details

Gradatie: C

Auteur: J. van Roo

l.o.a. 43 cm

dM 1960/12, 1961/1,2

Kopie artikel: 12.01.001 (10 blz)

10.01.002**Zweeds galjoen "Wasa" (1628)**

Schaal: 1 : 200 Aantal bladen: 1 Blz tekst: 0

Prijs leden: Prijs niet leden: € 16,53

Inhoud: sp/lijnen; alg.plan; dekplan; enkele detail

Gradatie: D

Auteur: L. Hellstrom

l.o.a. 30 cm

dM 1967/5,6

Kopie artikel: 12.01.002 (6 blz)

Zie ook 10.01.009 voor een meer gedetailleerde tekening 1:100

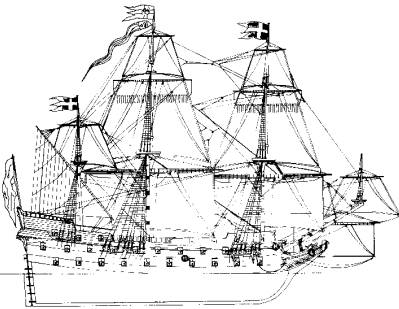
**10.01.005****"Osebergschip" Vikingschip (8e eeuw)**

Schaal: 1 : 50 Aantal bladen: 1 Blz tekst: 0

Prijs leden: Prijs niet leden: € 19,54

Inhoud: zijaanzicht; bovenaanzicht; doorsneden; tuigage; enkele details

Gradatie: C

Auteur: J. van Beylen

l.o.a. 43 cm

dM 1943/2, 1957/9,10, 1964/12

Kopie artikel: 12.01.005 (20 blz)

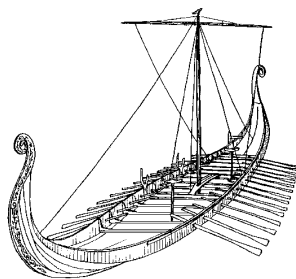
**10.01.006****"7 Provinciën" (1665) (II); Rompplan**

Schaal: 1 : 77 Aantal bladen: 6 Blz tekst: 0

Prijs leden: Prijs niet leden: € 86,93

Inhoud: sp/lijnen; aanzichten, doorsneden

Gradatie: D

Auteur: G.C. Dik

l.o.a. 69 cm

dM 1983/1 t/m 12, 1984/1,3,5,7,9,11,12, 1985/2,4,6,7,9,11,12, 1986/1,2,5,6,8,9,10,11, 1987/5

Kopie artikel: 72.10.005 (zie aldaar)

Zie 10.01.006/D voor een verbeterd lijnenplan

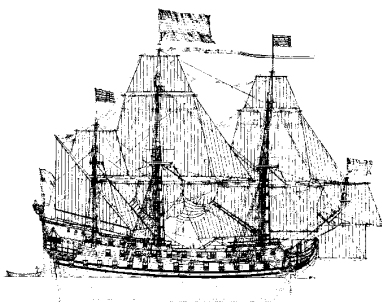

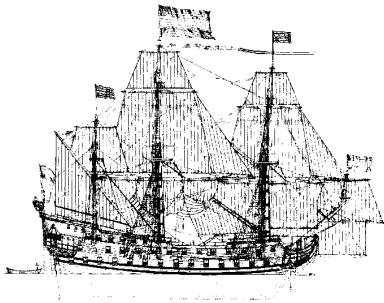
**10.01.006/A****"7 Provinciën" (1665) (II) mastenplan**

Schaal: 1 : 77 Aantal bladen: 4 Blz tekst: 0
 Prijs leden: Prijs niet leden: € 64,23
 Inhoud: details van masten en rondhouten

Gradatie: D

Auteur: G.C. Dik

zie ook 10.01.006 en 10.01.006/B

10.01.006/B**"7 Provinciën" (1665) (II) zeil- en tuigageplan**

Schaal: 1 : 77 Aantal bladen: 3 Blz tekst: 0
 Prijs leden: Prijs niet leden: € 51,45
 Inhoud: tuigplan en zeilplan

Gradatie: D

Auteur: G.C. Dik

zie ook 10.01.006, en 10.01.006/A

10.01.006/D**"7 Provinciën" (1665) (II) verbeterd lijnenplan**

Schaal: 1 : 77 Aantal bladen: 1 Blz tekst: 0
 Prijs leden: Prijs niet leden: € 24,98
 Inhoud: sp/lijnen

Gradatie: D

Auteur: C.A. Emke

zie 10.01.006

Bij de bouw van het replica op de Bataviawerf te Lelystad bleek dat het bestaande lijnenplan, zoals opgenomen in 10.01.006, te scherp is. Verdere research leverde dit nieuwe lijnenplan op. NB: bij gebruik van deze lijnen zult u de spantvormen etc., zoals gegeven in 10.01.006 zelf moeten aanpassen!

10.01.007**Gaffel kanonneerboot, groot model (1821)**

Schaal: 1 : 50 Aantal bladen: 5 Blz tekst: 0
 Prijs leden: Prijs niet leden: € 56,61
 Inhoud: spanten; aanzichten; tuigplan; details

Gradatie: D

Auteur: P. Akkerman

I.o.a. 52 cm

dM 1988/11,12, 1989/1,2,3,4

Kopie artikel: 12.01.007 (22 blz)

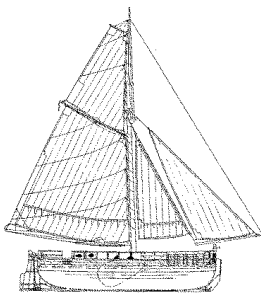

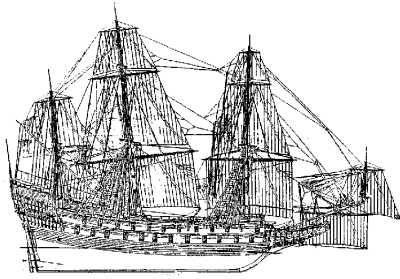
**10.01.009****"Wasa", Zweeds oorlogschip (1628)**

Schaal: 1 : 100 Aantal bladen: 5 Blz tekst: 0

Prijs leden: Prijs niet leden: € 55,23

Inhoud: sp/lijnen; aanzichten; dekken; tuigplan; details; de oorspr. 8 bladen zijn op 5 bladen gecombineerd

Gradatie: D

Auteur: N.V.M.

tekening uit Scheepvaartmuseum Stockholm

l.o.a. 62 cm

zie ook 10.01.002 voor een eenvoudiger model 1:200

10.01.010**Franse oorlogskotter van 19 stukken(begin 19e eeuw)**

Schaal: 1 : Aantal bladen: 2 Blz tekst: 0

Prijs leden: Prijs niet leden: € 37,03

Inhoud: sp/lijnen; tuigplan; dekken; details; tekening bevat Franse tekst

Gradatie: D

Auteur: N.V.M.

tekening uit Musée de la Marine, Parijs

l.o.a.94 cm

10.01.011**Galeischip (periode Louis XIV)**

Schaal: 1 : 75 Aantal bladen: 1 Blz tekst: 0

Prijs leden: Prijs niet leden: € 24,86

Inhoud: aanzichten; doorsneden; details; tekening bevat Franse tekst

Gradatie: D

Auteur: N.V.M.

tekening uit Musée de la Marine, Parijs

l.o.a. 86 cm

10.01.012**18e eeus oorlogschip**

Schaal: 1 : 50 Aantal bladen: 6 Blz tekst: 0

Prijs leden: Prijs niet leden: € 74,59

Inhoud: bouwspanten; alg. plan; tuigplan; bouwdelen; details

Gradatie: D

Auteur: N.V.M.

l.o.a. 97 cm

10.01.013**"7 Provinciën" (1642)**

Schaal: 1 : 75 Aantal bladen: 5 Blz tekst: 0

Prijs leden: Prijs niet leden: € 67,50

Inhoud: sp/lijnen; aanzichten; doorsneden; details

Gradatie: D

Auteur: C.A. Emke

l.o.a. 72 cm

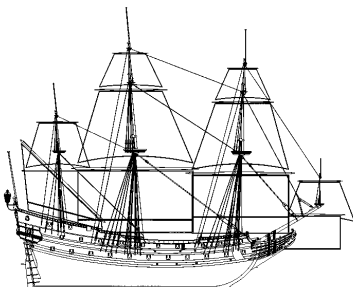
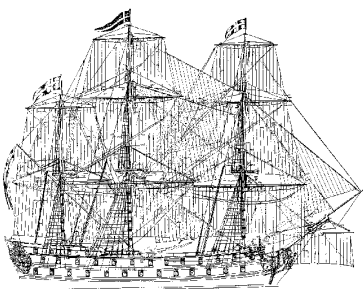
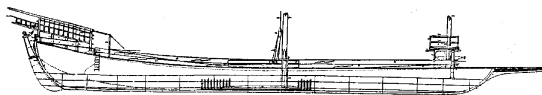
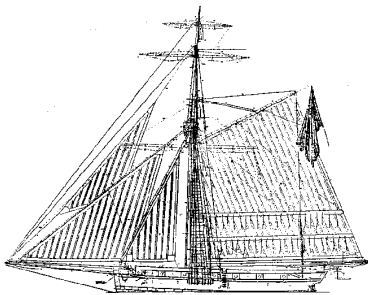

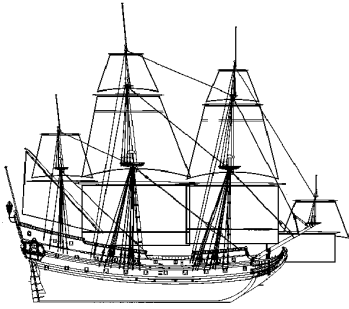
**10.01.014****"7 Provinciën" (1665) (I) - ex "St Jan Baptista"**

Schaal: 1 : 75 Aantal bladen: 5 Blz tekst: 0

Prijs leden: Prijs niet leden: € 67,50

Inhoud: sp/lijnen; aanzichten; doorsneden; details

Gradatie: D

Auteur: C.A. Emke

l.o.a. 70 cm

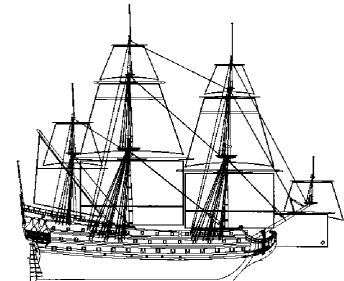
**10.01.015****"7 Provinciën" (1694)**

Schaal: 1 : 75 Aantal bladen: 5 Blz tekst: 0

Prijs leden: Prijs niet leden: € 75,93

Inhoud: sp/lijnen; aanzichten; doorsneden; details

Gradatie: D

Auteur: C.A. Emke

l.o.a. 94 cm

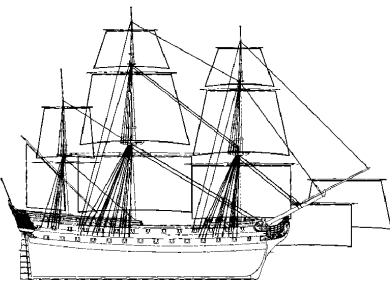
**10.01.016****"7 Provinciën" (1782)**

Schaal: 1 : 75 Aantal bladen: 5 Blz tekst: 0

Prijs leden: Prijs niet leden: € 75,93

Inhoud: sp/lijnen; aanzichten; doorsneden; details

Gradatie: D

Auteur: C.A. Emke

l.o.a. 111 cm

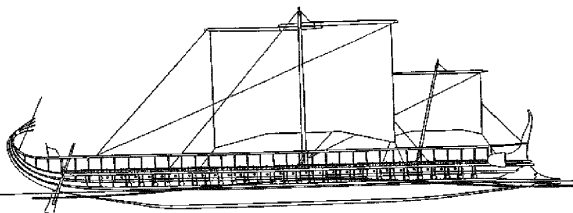
**10.01.017****Trirème, Phoenicisch gevechtsschip**

Schaal: 1 : 0 Aantal bladen: 2 Blz tekst: 0

Prijs leden: Prijs niet leden: € 26,96

Inhoud: doorsneden; tuigage; enkele details

Gradatie: C

Auteur: C. van Kooten

l.o.a. 64 cm

reconstructie naar afbeeldingen

dM 2008/9

Kopie artikel: 12.01.017 (1 blz)

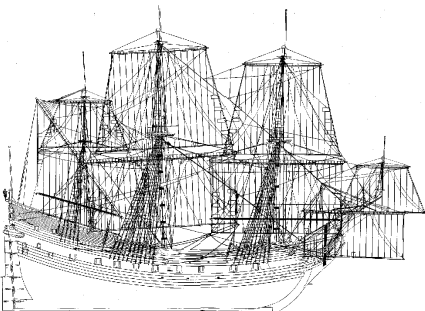
**10.01.018****Fluitschip "Langewijk" (1682)**

Schaal: 1 : 75 Aantal bladen: 10 Blz tekst: 0

Prijs leden: Prijs niet leden: € 100,18

Inhoud: algemeen plan; sp/lijnen; doorsneden en veel details

Gradatie: D

Auteur: C.A. Emke

l.o.a. 60 cm



10.01.019

Fenicische birème met gevechtsbrug

Schaal: 1 : Aantal bladen: 1 Blz tekst: 0
 Prijs leden: Prijs niet leden: € 19,83
 Inhoud: doosneden; aanzichten; details

Gradatie: C

Auteur: C. van Kooten

l.o.a. 52 cm

Een reconstructie aan de hand van afbeeldingen

dM 2005/3

Kopie artikel: 12.01.019 (1 blz)

10.01.020

**opleidingsvaartuig driemastbark "Horst Wessel" (1936) -
Kriegsmarine; na 1946 USCG "Eagle"**

Schaal: 1 : 500 Aantal bladen: 1 Blz tekst: 0
 Prijs leden: Prijs niet leden: € 8,59
 Inhoud: spanten; zijaanzicht/tuigplan; dekplan; enkele details

Gradatie: C

Auteur: J.TH.M. Buter

l.o.a. 14 cm

10.01.021

oorlogsbrik Irene (1804) - ex HMS Grasshopper

Schaal: 1 : 50 Aantal bladen: 36 Blz tekst: 0
 Prijs leden: Prijs niet leden: € 154,34
 Inhoud: algemeen plan; spanten/lijnenplan; bouwspanten;
 tuigplan; details;

Gradatie: D

Auteur: E.W. Petrejus

De tekeningset wijkt in samenstelling af van de tekeningen die in de jaren 1937 tot 1940 in De Modelbouwer werden gepubliceerd.

Een kopie van de artikelserie is beschikbaar onder bestelnummer 12.01.021 (126 blz)

10.01.022

Noord Afrikaans zeilschip Chebec (1750 - 1786)

Schaal: 1 : 75 Aantal bladen: 1 Blz tekst: 0
 Prijs leden: Prijs niet leden: € 25,01
 Inhoud: algemeen plan; sp/lijnenplan; doorsnedes; tuigplan

Gradatie: D

Auteur: N.V.M.

tekening uit Musee de la Marine, Parijs

l.o.a. 56 cm

In de Middellandse zee als oorlogschip en als zeerooversschip in gebruik

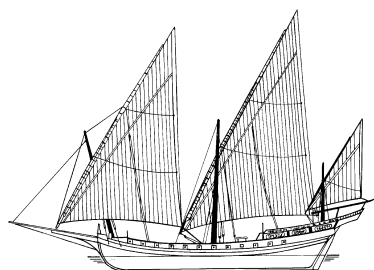
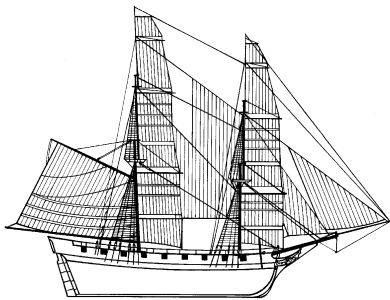
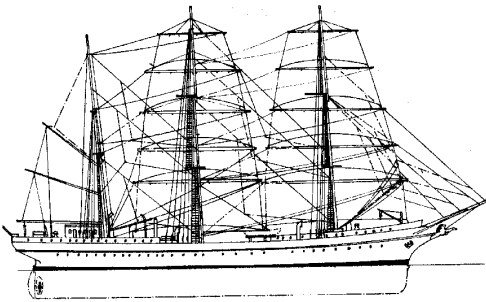

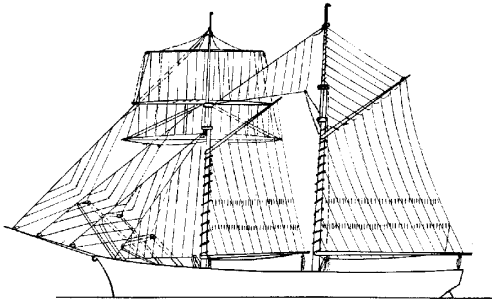
**10.02.001****Topzeilschoener (19e eeuw)**

Schaal: 1 : 50 Aantal bladen: 2 Blz tekst: 0
 Prijs leden: Prijs niet leden: € 26,46
 Inhoud: sp/lijnen; dekplan, aanzicht; details; tuig-, beleg- en
 zeilplan op kleinere schaal

Gradatie: C

Auteur: B.P. Tunderman

I.o.a. 50 cm

dM 1949/5,6

Kopie artikel: 12.02.001 (8 blz)

10.02.002**Deens koopvaardij-jacht (19e eeuw)**

Schaal: 1 : 50 Aantal bladen: 2 Blz tekst: 0
 Prijs leden: Prijs niet leden: € 26,46
 Inhoud: sp/lijnen; dekplan; aanzicht/zeilplan

Gradatie: C

Auteur: E.W. Petrejus

I.o.a. 55 cm

dM 1952/11,12, 1953/2,5

Kopie artikel: 12.02.002 (12 blz)

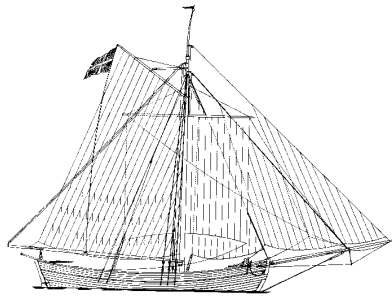
**10.02.003****Arabische sambuco**

Schaal: 1 : 110 Aantal bladen: 1 Blz tekst: 0
 Prijs leden: Prijs niet leden: € 10,75
 Inhoud: sp/lijnen; dekplan; aanzicht/tuigplan

Gradatie: A

Auteur: J. van Roo

I.o.a. 20 cm

dM 1960/8

Kopie artikel: 12.02.003 (3 blz)

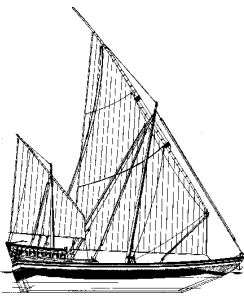
**10.02.006****3 Amerikaans kustschepen; midden 19e eeuw**

Schaal: 1 : 200 Aantal bladen: 1 Blz tekst: 0
 Prijs leden: Prijs niet leden: € 16,53
 Inhoud: sp/lijnen; dekplan; aanzicht/tuigplan

Gradatie: B

Auteur: H. Picard

I.o.a. 22 cm, 22 cm, 12 cm.

dM 1974/1,2,3

Kopie artikel: 12.02.006 (10 blz)

Schoenerjacht "America" (1851); Midzwaardschoener
 "Challenge" (1842); Schoener nr. 17 van Marestier (ca 1824)

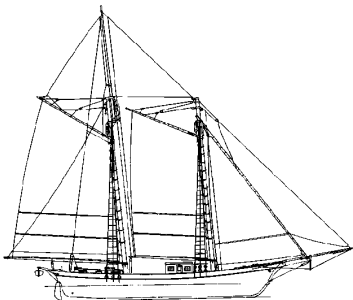

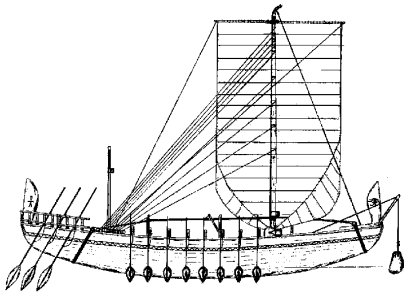
**10.02.007****Egyptisch vrachtschip (ca 2500 voor Chr.)**

Schaal: 1 : 50 Aantal bladen: 2 Blz tekst: 0
 Prijs leden: Prijs niet leden: € 31,34
 Inhoud: sp/lijnen; langsdoorsnede; dekplan; tuigplan; details

Gradatie: C

Auteur: E.v.d. Stoep

I.o.a. 64 cm

dM 1976/8

Kopie artikel: 12.02.007 (3 blz) (= 12.02.008)

10.02.008**Egyptische barque (ca 2500 voor Chr.)**

Schaal: 1 : 50 Aantal bladen: 1 Blz tekst: 0
 Prijs leden: Prijs niet leden: € 19,54
 Inhoud: sp/lijnen; dekplan; aan zicht op kleinere schaal

Gradatie: C

Auteur: E.v.d. Stoep

I.o.a. 58 cm

dM 1976/8

Kopie artikel: 12.02.008 (3 blz) (= 12.02.007)

reconstructie naar afbeeldingen in de tombe te Aboukir.

10.02.009**Amerikaanse kustschoner "Marion F. Sprague" (1889)**

Schaal: 1 : 200 Aantal bladen: 1 Blz tekst: 0
 Prijs leden: Prijs niet leden: € 19,54
 Inhoud: sp/lijnen; aanzicht; dekplan; enkele details

Gradatie: B

Auteur: H. Picard

I.o.a. 38 cm

dM 1977/4

Kopie artikel: 12.02.009 (3 blz)

10.02.012**vlerkprauw "Tanimbar"**

Schaal: 1 : 25 Aantal bladen: 2 Blz tekst: 0
 Prijs leden: Prijs niet leden: € 31,34
 Inhoud: doorsneden; aanzichten; details

Gradatie: B

Auteur: E.v.d. Stoep

I.o.a. 48 cm

dM 1982/2

Kopie artikel: 12.02.012 (2 blz)

naar een model uit het Scheepvaartmuseum te Rotterdam

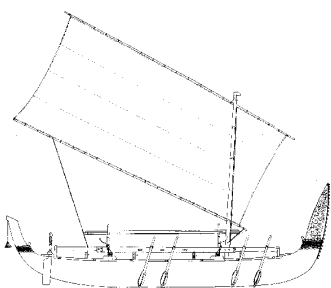

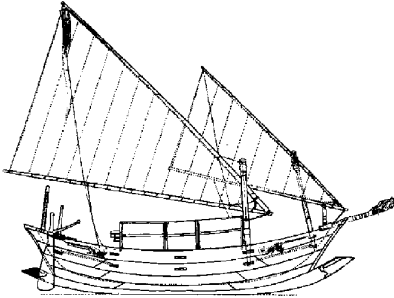

10.02.013
prauw Majang

Schaal: 1 : 25 Aantal bladen: 1 Blz tekst: 0
 Prijs leden: Prijs niet leden: € 24,68
 Inhoud: doorsneden; aanzichten; details

Gradatie: A
 Auteur: G. van Schaik - Zillesen

I.o.a. 59 cm
 naar een model in het maritiem museum te Rotterdam en het museum voor land- en volkenkunde te Rotterdam

10.02.016
driemastschoener "Oosterdiep"

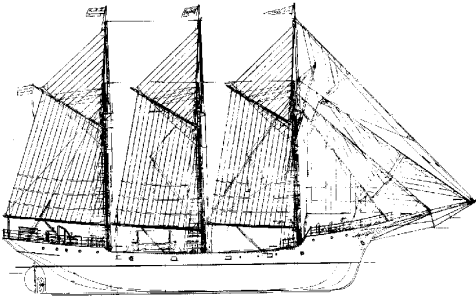

Schaal: 1 : 50 Aantal bladen: 2 Blz tekst: 0
 Prijs leden: Prijs niet leden: € 38,78
 Inhoud: sp/lijnen; doorsneden; aanzichten; dekplan; tuigplan; details

Gradatie: D
 Auteur: G. van Schaik - Zillesen

I.o.a. 108 cm
 Kopie artikel: 12.02.016 (13 blz)

10.02.017
Topo Chiogiotto

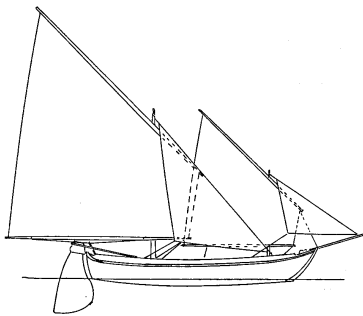

Schaal: 1 : 30 Aantal bladen: 3 Blz tekst: 0
 Prijs leden: Prijs niet leden: € 35,48
 Inhoud: sp/lijnen; aanzichten schaal 1:70; veel details

Gradatie: C
 Auteur: H. Picard

I.o.a. 38 cm
 dM 2000/2,3,4,5
 Kopie artikel: 12.02.017 (14 blz)
 een klein vrachtscheepje uit Chioggia (It)

10.02.020
Singapore Twakow

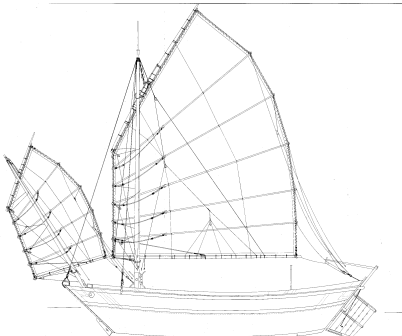

Schaal: 1 : 30 Aantal bladen: 4 Blz tekst: 17
 Prijs leden: Prijs niet leden: € 59,75
 Inhoud: algemeen plan; sp/lijnen; bouwspanten; doorsneden; tuigplan; beschrijving en kleurenschema

Gradatie: D
 Auteur: W. Asbach

Een kustvaartuig van Chinese oorsprong en in gebruik in de wateren rond Singapore. De bijgevoegde Engels/Nederlandse beschrijving is vertaald en deels herzien en aangevuld door Ebe de Jong.
 L.o.a. 62 cm

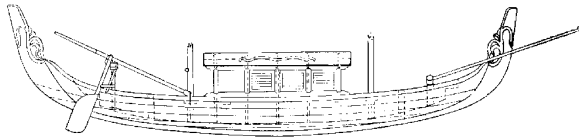
**10.03.001****Moluks schip "Orembaai"**

Schaal: 1 : Aantal bladen: 2 Blz tekst: 0

Prijs leden: Prijs niet leden: € 14,09

Inhoud: doorsneden; aanzichten en details

Gradatie: B

Auteur: G.L. Tichelman

l.o.a. 34 cm

dM 1947/7,8

Kopie artikel: 12.03.001 (3 blz)

10.03.002**Gloucester visserschoener (19e eeuw)**

Schaal: 1 : 120 Aantal bladen: 2 Blz tekst: 0

Prijs leden: Prijs niet leden: € 20,85

Inhoud: rompdoorsneden; aanzichten en details

Gradatie: B

Auteur: L.C. Verhey

l.o.a. 35 cm

dM 1947/5,6

Kopie artikel: 12.03.002 (4 blz)

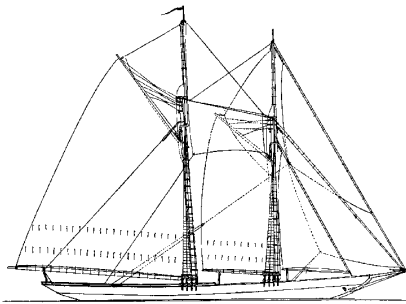
**10.03.003****Zuiderzee botter**

Schaal: 1 : 20 Aantal bladen: 3 Blz tekst: 0

Prijs leden: Prijs niet leden: € 50,50

Inhoud: sp/lijnen; doorsneden; dekplan; tuigplan; bouwspanten

Gradatie: D

Auteur: J. van Beylen

l.o.a. 63 cm

dM 1970/11,12, 1971/1 t/m 11, 1972/2,3,4

Bouwbeschrijving in het boek "Zuiderzeebotter" 74.10.104 (zie aldaar)

10.03.003/A**Zuiderzee botter**

Schaal: 1 : 40 Aantal bladen: 2 Blz tekst: 0

Prijs leden: Prijs niet leden: € 26,46

Inhoud: sp/lijnen; aanzichten; doorsneden

Gradatie: D

Auteur: J. van Beylen

l.o.a. 32 cm

de tekening is gelijk aan 10.03.003, echter op halve schaal

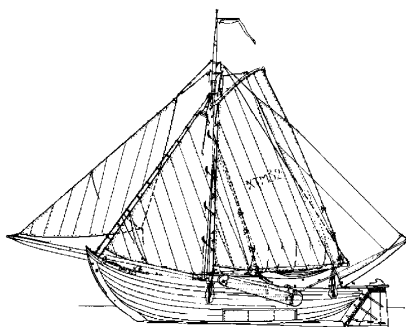

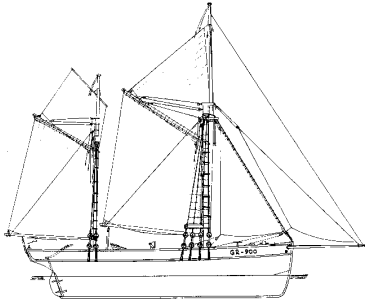
**10.03.004****Engelse zeiltrawler (19e eeuw)**

Schaal: 1 : 100 Aantal bladen: 1 Blz tekst: 0

Prijs leden: Prijs niet leden: € 10,75

Inhoud: sp/lijnen; aanzicht/tuigplan; dekplan; details

Gradatie: A

Auteur: H.N.M.de Vringer

l.o.a. 21 cm

dM 1956/6-10

Kopie artikel: 12.03.004 (12 blz)

10.03.005**Tholense hoogaars TH64 (1907)**

Schaal: 1 : 20 Aantal bladen: 3 Blz tekst: 0

Prijs leden: Prijs niet leden: € 43,15

Inhoud: sp/lijnen; doorsneden; aanzicht/tuigplan; details

Gradatie: D

Auteur: J. van Beylen

l.o.a. 84 cm

dM 1962/10,11,12, 1963/1 t/m 12, 1964/1 t/m 4, 1965/8, 1966/2

Kopie artikel: 72.10.006 (zie aldaar)

10.03.006**Heistse schuit (tot eind 19e eeuw)**

Schaal: 1 : 20 Aantal bladen: 4 Blz tekst: 0

Prijs leden: Prijs niet leden: € 42,31

Inhoud: doorsneden; dekplan; tuigplan 1:50; details

Gradatie: D

Auteur: N.T.A. Molenaar

l.o.a.57 cm

dM 1968/5,6,7,8

Kopie artikel: 12.03.006 (12 blz)

10.03.007**Maassluis platje**

Schaal: 1 : 20 Aantal bladen: 1 Blz tekst: 0

Prijs leden: Prijs niet leden: € 19,54

Inhoud: sp/lijnen; dekplan; details; klein tuigplan

Gradatie: A

Auteur: P. Bosschaart

l.o.a. 50 cm

dM 1969/6

Kopie artikel: 12.03.007 (2 blz)

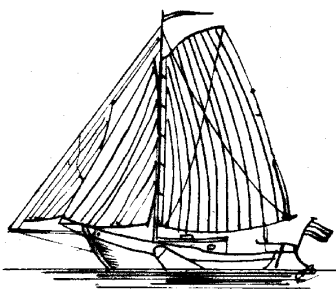
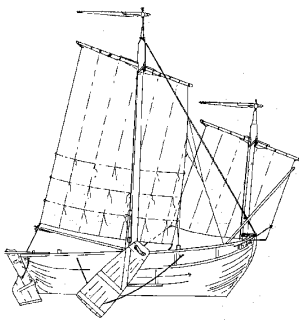
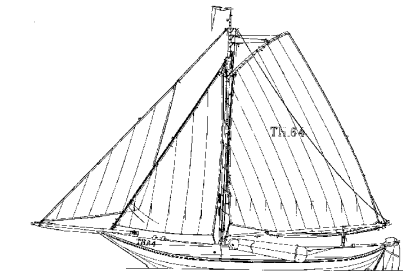

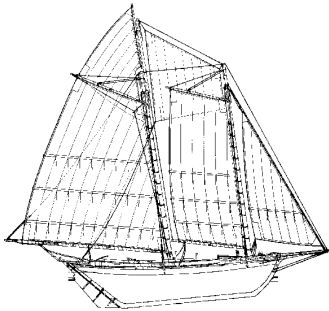
**10.03.008****Eastport pinky (19e eeuw)**

Schaal: 1 : 40 Aantal bladen: 1 Blz tekst: 0
 Prijs leden: Prijs niet leden: € 19,54
 Inhoud: sp/lijnen; dekplan; aanzicht/tuigplan; enkele details

Gradatie: B

Auteur: C. van der Kellen

naar H.I. Chapelle

l.o.a. 56 cm

dM 1969/7

Kopie artikel: 12.03.008 (3 blz)

10.03.009**ijzeren blazer "Amsteldiep" (1885)**

Schaal: 1 : 75 Aantal bladen: 1 Blz tekst: 0
 Prijs leden: Prijs niet leden: € 10,75
 Inhoud: sp/lijnen; dekplan; aanzicht/tuigplan; enkele details

Gradatie: A

Auteur: L.D. Struyck

l.o.a. 29 cm

dM 1970/2

Kopie artikel: 12.03.009 (2 blz)

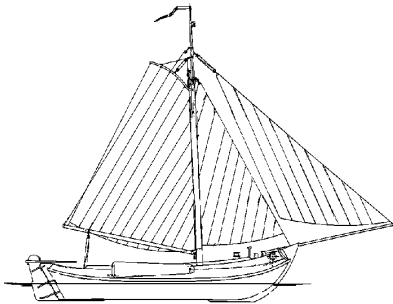
**10.03.010****vishoeker (18e eeuw)**

Schaal: 1 : 71 Aantal bladen: 1 Blz tekst: 0
 Prijs leden: Prijs niet leden: € 16,53
 Inhoud: spanten; langsdoorsnede; aanzicht; tuigplan op halve
 schaal; details

Gradatie: A

Auteur: H. Picard

l.o.a. 49 cm

dM 1971/10

Kopie artikel: 12.03.010 (3 blz)

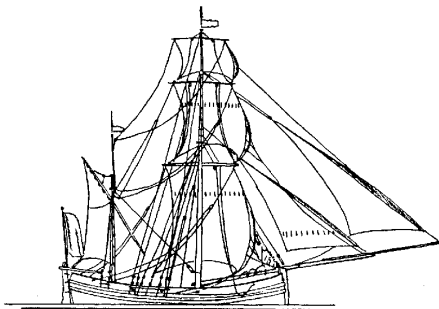
**10.03.011****Katwijkse bomschuit**

Schaal: 1 : 20 Aantal bladen: 6 Blz tekst: 0
 Prijs leden: Prijs niet leden: € 67,50
 Inhoud: sp/lijnen; doorsneden; dekplan; aanzicht; tuigplan op
 halve schaal; details

Gradatie: C

Auteur: N.T.A. Molenaar

l.o.a. 69 cm

dM 1972/11, 1973/1,2,4,10,12, 1974/3,5

Kopie artikel: 72.10.014 (zie aldaar)

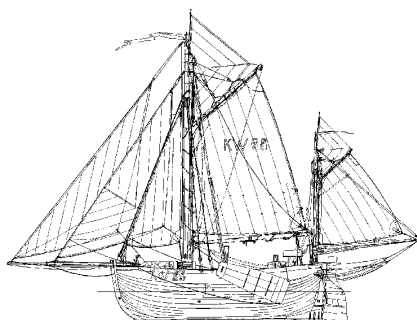

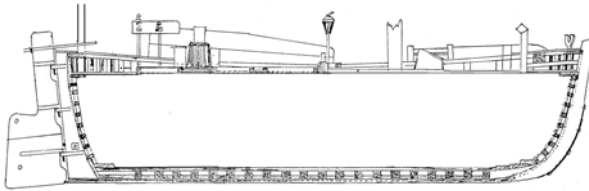
10.03.011/A**Bomschuit uit 1850**

Schaal: 1 : 40 Aantal bladen: 2 Blz tekst: 0
 Prijs leden: Prijs niet leden: € 31,99
 Inhoud: sp/lijnen; doorsneden; dekplan; geen tuigplan.

Gradatie: C
 Auteur: N.V.M.
 l.o.a. 50 cm

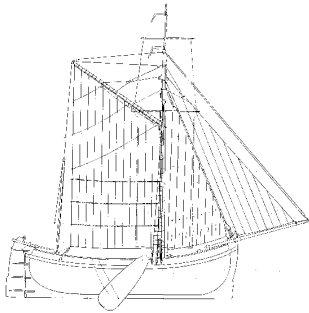
10.03.012/A**gaffelvischuit "Jonge Marinus"**

Schaal: 1 : 20 Aantal bladen: 9 Blz tekst: 0
 Prijs leden: Prijs niet leden: € 99,33
 Inhoud: sp/lijnen; doorsneden; dekplan; details; tuigplan 1:50

Gradatie: C
 Auteur: J. Ploeg
 l.o.a. 130 cm
 dM 1977/6 t/m 12, 1978/1,3,4,6
 Kopie artikel: 72.10.018 (zie aldaar)
 Zie 10.03.012/B voor een tekening op halve schaal

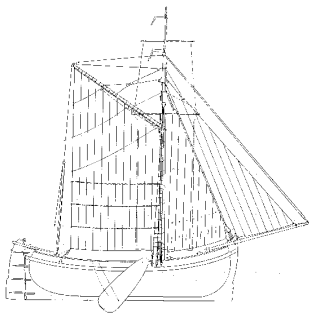
10.03.012/B**gaffelvischuit "Jonge Marinus"**

Schaal: 1 : 40 Aantal bladen: 9 Blz tekst: 0
 Prijs leden: Prijs niet leden: € 75,01
 Inhoud: sp/lijnen; aanzichten; dekplan; doorsneden; tuigplan 1:50; details

Gradatie: C
 Auteur: J. Ploeg
 Herzien door A.G. Hendriks
 l.o.a. 65 cm
 dM 1977/6 t/m 12, 1978/1,3,4,6
 Kopie artikel: 72.10.018 (zie aldaar)

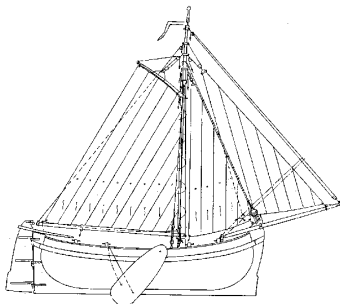
10.03.013/A**bazaanvischuit "Jonge Neeltje"**

Schaal: 1 : 20 Aantal bladen: 6 Blz tekst: 0
 Prijs leden: Prijs niet leden: € 67,50
 Inhoud: sp/lijnen; aanzichten; dekplan; doorsneden; details; tuigplan 1:40

Gradatie: C
 Auteur: J. Ploeg
 l.o.a. 90 cm
 dM 1977/6 t/m 12, 1978/1,3,4,6
 Kopie artikel: 72.10.017 (zie aldaar)
 Zie ook 10.03.013/B voor een tekening op halve schaal

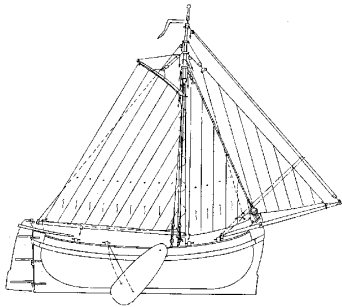
**10.03.013/B****bazaanvisschuit "Jonge Neeltje"**

Schaal: 1 : 40 Aantal bladen: 5 Blz tekst: 0

Prijs leden: Prijs niet leden: € 42,79

Inhoud: sp/lijnen; doorsneden; dekplan; tuigplan; details

Gradatie: C

Auteur: J. Ploeg

Herzien door A.G. Hendriks

l.o.a. 45 cm

dM 1977/6 t/m 12, 1978/1,3,4,6

Kopie artikel: 72.10.017 (zie aldaar)

10.03.014**houten vissloop van de beugvisserij (1876)**

Schaal: 1 : 75 Aantal bladen: 2 Blz tekst: 0

Prijs leden: Prijs niet leden: € 14,09

Inhoud: sp/lijnen; aanzicht; tuigplan op halve schaal; details

Gradatie: A

Auteur: L.D. Struyck

l.o.a. 46 cm

dM 1976/10

Kopie artikel: 12.03.014 (2 blz)

10.03.015**Egmonder pinck (17e eeuw)**

Schaal: 1 : 20 Aantal bladen: 3 Blz tekst: 0

Prijs leden: Prijs niet leden: € 35,39

Inhoud: sp/lijnen; doorsneden; dekplan; aanzicht/tuigplan op halve schaal; details

Gradatie: D

Auteur: N.T.A. Molenaar

l.o.a. 60 cm

dM 1978/8 t/m 12, 1979/1,2

Kopie artikel: 12.03.015 (27 blz)

Zie ook 10.03.038

10.03.016**beugsloop "Vertrouwen" MD28 (1886)**

Schaal: 1 : 56 Aantal bladen: 3 Blz tekst: 0

Prijs leden: Prijs niet leden: € 36,25

Inhoud: sp/lijnen; aanzicht/tuigplan; doorsnede; dekplan

Gradatie: B

Auteur: M.A. Kipp

l.o.a. 60 cm

dM 1979/6,8,9,10

Kopie artikel: 12.03.016 (21 blz)

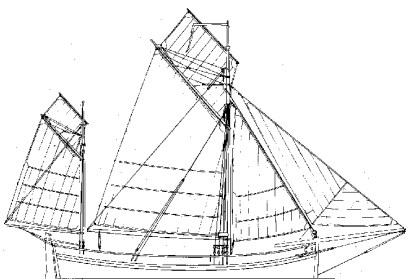
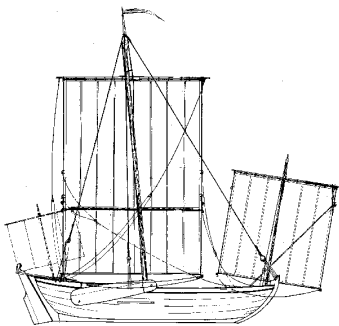
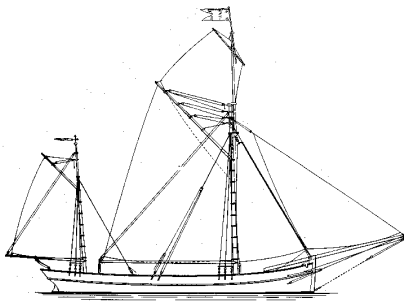

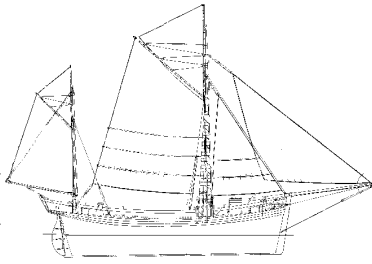
**10.03.017****zeillogger**

Schaal: 1 : 50 Aantal bladen: 2 Blz tekst: 0

Prijs leden: Prijs niet leden: € 31,34

Inhoud: sp/lijnen; aanzicht/tuigplan; dekplan; details

Gradatie: B

Auteur: N.V.M.

l.o.a. 65 cm

10.03.018**visserijschoener van de Grote Banken (ca 1900)**

Schaal: 1 : 50 Aantal bladen: 2 Blz tekst: 0

Prijs leden: Prijs niet leden: € 36,75

Inhoud: sp/lijnen; dekplan; aanzicht; tuigplan; details

Gradatie: D

Auteur: J. Clobus

l.o.a. 103 cm

dM 1982/8,10,11

Kopie artikel: 12.03.018 (10 blz)

10.03.020**viskotter van de Oostzee**

Schaal: 1 : 50 Aantal bladen: 1 Blz tekst: 0

Prijs leden: Prijs niet leden: € 19,54

Inhoud: sp/lijnen/dekplan; aanzicht/tuigplan; details

Gradatie: A

Auteur: G. van Schaik - Zillesen

l.o.a. 27 cm

10.03.021**Beijerlandse schuit**

Schaal: 1 : 75 Aantal bladen: 1 Blz tekst: 0

Prijs leden: Prijs niet leden: € 16,53

Inhoud: sp/lijnen; dekplan; aanzicht/tuigplan; een eenvoudige tekening

Gradatie: A

Auteur: G. van Schaik - Zillesen

l.o.a. 14 cm

10.03.022**Noordzee botter (19e eeuw)**

Schaal: 1 : 50 Aantal bladen: 1 Blz tekst: 0

Prijs leden: Prijs niet leden: € 19,54

Inhoud: sp/lijnen; aanzicht/tuigplan; dekplan; doorsneden; enkele details

Gradatie: A

Auteur: J. van Beylen

l.o.a. 41 cm

dM 1951/10

Kopie artikel: in 73.10. 002 (zie prijslijst)

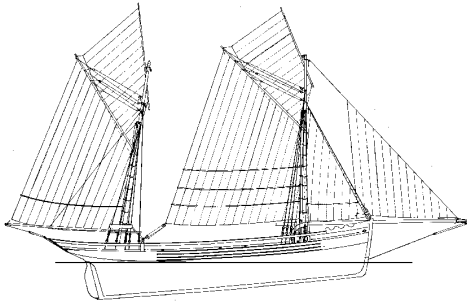
**10.03.023****Franse haringlogger "l'Aimee" (1908)**

Schaal: 1 : 100 Aantal bladen: 2 Blz tekst: 0

Prijs leden: Prijs niet leden: € 26,46

Inhoud: sp/lijnen; dekplan; doorsnede; aanzicht/tuigplandetails

Gradatie: D

Auteur: H. Picard

l.o.a. 48 cm

dM 1981/6

Kopie artikel: 12.03.023 (4 blz)

10.03.024**Vlaardingse sloep**

Schaal: 1 : 44 Aantal bladen: 2 Blz tekst: 0

Prijs leden: Prijs niet leden: € 31,34

Inhoud: sp/lijnen; aanzicht/tuigplan; dekplan; enkele details;
bevat ook tekeningen voor een model 1:88

Gradatie: B

Auteur: J. Ploeg

l.o.a. 76 cm of 38 cm

dM 1981/8 t/m 12, 1982/1 t/m 12

Kopie artikel: in 72.10.007 (zie aldaar)

10.03.025**Maaskotter**

Schaal: 1 : 44 Aantal bladen: 2 Blz tekst: 0

Prijs leden: Prijs niet leden: € 31,15

Inhoud: sp/lijnen; tuigplan 1:88; dekplan; enkele details;
tekening bevat ook gegevens voor model 1:88

Gradatie: B

Auteur: J. Ploeg

l.o.a. 76 cm of 38 cm

dM 1981/8 t/m 12, 1982/1 t/m 12

Kopie artikel: in 72.10.007 (zie aldaar)

10.03.026**loggersloep**

Schaal: 1 : 44 Aantal bladen: 2 Blz tekst: 0

Prijs leden: Prijs niet leden: € 31,15

Inhoud: sp/lijnen; dekplan; doorsneden; tuigplan 1:88;
tekening bevat ook gegevens voor een romp 1:88

Gradatie: B

Auteur: J. Ploeg

l.o.a. 76 cm of 38 cm

dM 1981/8 t/m 12, 1982/1 t/m 12

Kopie artikel: in 72.10.007 (zie aldaar)

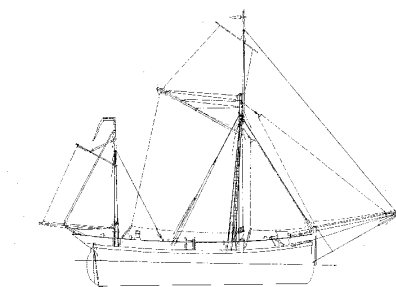
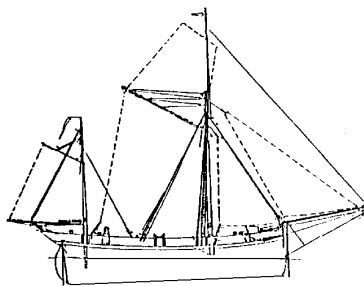
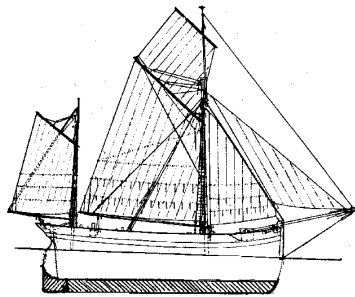

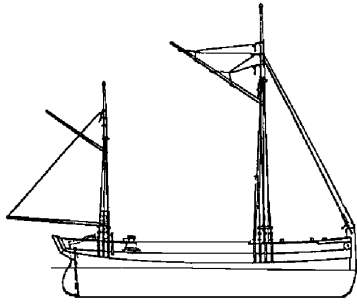
**10.03.027****Noordzee logger**

Schaal: 1 : 44 Aantal bladen: 2 Blz tekst: 0

Prijs leden: Prijs niet leden: €31,15

Inhoud: sp/lijnen; aanzichten/dekplan; tuigplan 1:88; tekening bevat ook gegevens voor een romp 1:88

Gradatie: B

Auteur: J. Ploeg

l.o.a. 76 cm of 38 cm

dM 1981/8 t/m 12, 1982/1 t/m 12

Kopie artikel: in 72.10.007 (zie aldaar)

10.03.028**Middelharnisse sloep "Volharding"**

Schaal: 1 : 44 Aantal bladen: 2 Blz tekst: 0

Prijs leden: Prijs niet leden: €31,34

Inhoud: sp/lijnen; aanzicht; dekplan; tuigplan 1:88; tekening bevat ook gegevens voor een romp 1:88

Gradatie: B

Auteur: J. Ploeg

l.o.a. 76 cm of 38 cm

dM 1981/8 t/m 12, 1982/1 t/m 12

Kopie artikel: in 72.10.007 (zie aldaar)

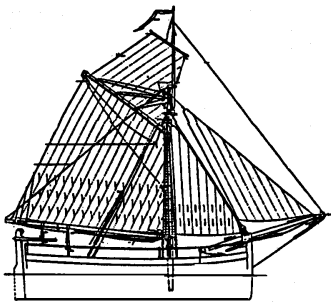
**10.03.029****Maassluisse logger**

Schaal: 1 : 44 Aantal bladen: 2 Blz tekst: 0

Prijs leden: Prijs niet leden: €35,46

Inhoud: sp/lijnen; dekplan; aanzicht; doorsneden; tuigplan 1:88; tekening bevat ook gegevens voor een romp 1:88

Gradatie: B

Auteur: J. Ploeg

l.o.a. 76 cm of 38 cm

dM 1981/8 t/m 12, 1982/1 t/m 12

Kopie artikel: in 72.10.007 (zie aldaar)

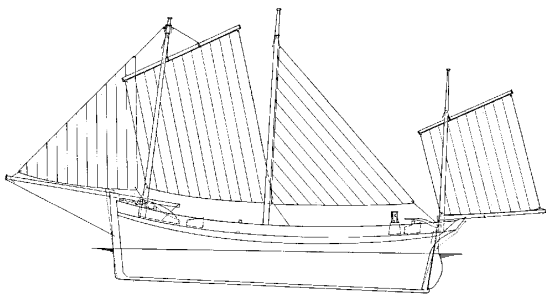
**10.03.030****driemast logger**

Schaal: 1 : 44 Aantal bladen: 2 Blz tekst: 0

Prijs leden: Prijs niet leden: €28,49

Inhoud: sp/lijnen; dekplan; aanzicht; doorsneden; tuigplan 1:88; tekening bevat ook gegevens voor een romp 1:88

Gradatie: B

Auteur: J. Ploeg

l.o.a. 76 cm of 38 cm

dM 1981/8 t/m 12, 1982/1 t/m 12

Kopie artikel: in 72.10.007 (zie aldaar)

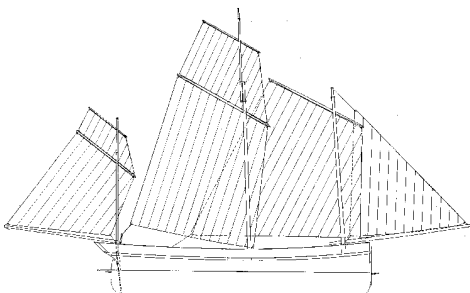

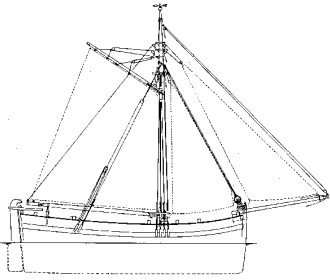

10.03.031
sloepen (1800/1820)

Schaal: 1 : 44 Aantal bladen: 2 Blz tekst: 0
 Prijs leden: Prijs niet leden: € 36,59
 Inhoud: sp/lijnen; doorsneden; aanzichten; tuigplan 1:88;
 tekening bevat ook gegevens voor rompen 1:88

Gradatie: B

Auteur: J. Ploeg

I.o.a. 50 of 25 cm

dM 1981/8 t/m 12, 1982/1 t/m 12

Kopie artikel: in 72.10.007 (zie aldaar)

10.03.032

tweemast sloep

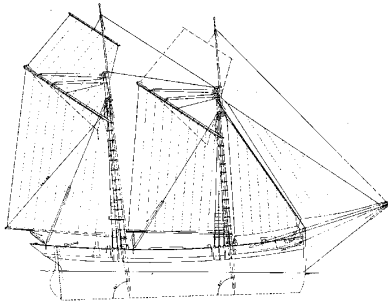

Schaal: 1 : 44 Aantal bladen: 2 Blz tekst: 0
 Prijs leden: Prijs niet leden: € 31,34
 Inhoud: sp/lijnen; aanzicht; doorsneden; tuigplan 1:88;
 tekening bevat ook gegevens voor een romp 1:88

Gradatie: B

Auteur: J. Ploeg

I.o.a. 76 cm of 38 cm

dM 1981/8 t/m 12, 1982/1 t/m 12

Kopie artikel: in 72.10.007 (zie aldaar)

10.03.033

schokker "UK 112" (eind 19e eeuw)

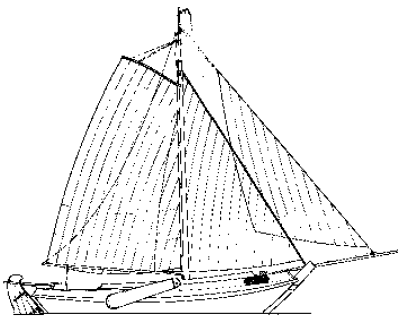

Schaal: 1 : 40 Aantal bladen: 4 Blz tekst: 0
 Prijs leden: Prijs niet leden: € 37,44
 Inhoud: sp/lijnen; aanzicht; doorsneden; tuigplan; enkele
 details

Gradatie: D

Auteur: A.F.J. Dunweg

I.o.a. 53 cm

dM 1985/1,8,9,10

Kopie artikel: 12.03.033 (13 blz)

De UK 112 was geen bestaand schip. De tekening is gebaseerd op de oorspronkelijke tekening van de UK 110 (1886), waarin fouten zijn verbeterd.

10.03.035

fishing schooner "Bluenose" (1921)

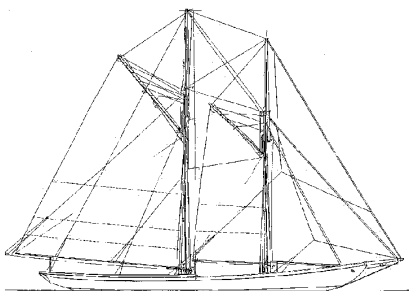

Schaal: 1 : 96 Aantal bladen: 3 Blz tekst: 0
 Prijs leden: Prijs niet leden: € 47,33
 Inhoud: sp/lijnen; dekplan; aanzicht; tuigplan op halve schaal;
 Aanwijzingen op de tekening in de Engelse taal

Gradatie: D

Auteur: W.J. Roué

Tekening uit Maritime Museum of the Atlantic, Halifax, Canada.

I.o.a. 110 cm

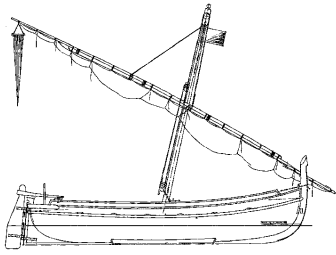
**10.03.037****Barque Catalan, vissersboot van de Languedoc en Catalonië**

Schaal: 1 : 28 Aantal bladen: 2 Blz tekst: 0

Prijs leden: Prijs niet leden: € 28,90

Inhoud: spantenplan; doorsneden; aanzicht; details

Gradatie: C

Auteur: Chr. Breeschoten

l.o.a. 46 cm

dM 2007/3

Kopie artikel: 12.03.037 (3 blz) (alleen foto's)

10.03.038**Pink, (1671)**

Schaal: 1 : 25 Aantal bladen: 9 Blz tekst: 0

Prijs leden: Prijs niet leden: € 86,21

Inhoud: sp/lijnen; doorsneden; aanzichten; dekplan; tuigplan; details

Gradatie: D

Auteur: C.A. Emke

l.o.a. 50 cm

Uitgebreide informatie over dit model en de voorafgaande reconstructie in "Scheepshistorie, deel 2", uitg. Lanasta, Emmen (NVM bestelnummer 74.10.002)

10.03.038/A**CD-Egmonder pink; autocad tekeningen in pdf-formaat**

Schaal: 1 : nvt Aantal bladen: 0 Blz tekst: 0

Prijs leden: Prijs niet leden: € 31,34

Inhoud: CD bevat de autocad tekeningen in .pdf-formaat plus tekstbestanden

Gradatie: D

Auteur: C.A. Emke

Een beschrijving van dit model en de reconstructie werd beschreven in "Scheepshistorie", deel 2 (NVM bestelnr 74.10.002)

10.03.039**Vishoeker "Dammes Erve"**

Schaal: 1 : 48 Aantal bladen: 4 Blz tekst: 0

Prijs leden: Prijs niet leden: € 51,61

Inhoud: sp/lijnen; zij aanzicht; dekplan; tuigplan; zeilen; rondhouten

Gradatie: D

Auteur: A.G. Hendriks

l.o.a. 48 cm

Een groter model van dit schip staat in het Vlaardings- en Visserij Museum

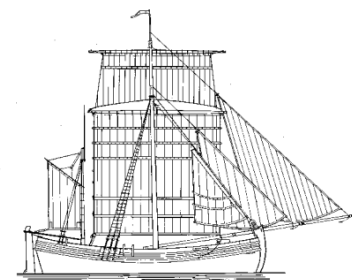

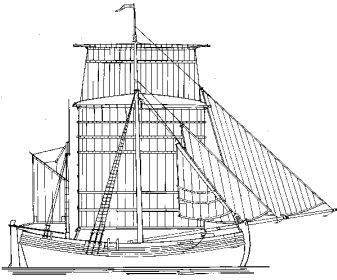
**10.03.039/A****CD-Foto's en beschrijving van de vishoeker "Dammes Erve"**

Schaal: 1 : nvt Aantal bladen: 0 Blz tekst: 0

Prijs leden: Prijs niet leden: € 28,26

Inhoud:

Gradatie:

Auteur: A.G. Hendriks

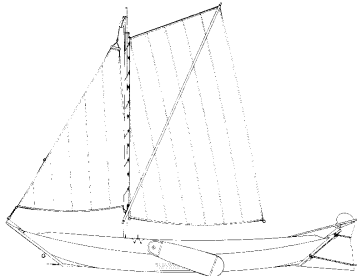
**10.03.040****Zuiderzeepunter**

Schaal: 1 : 10 Aantal bladen: 5 Blz tekst: 0

Prijs leden: Prijs niet leden: € 72,58

Inhoud: spantenplan; bouwspanten; dekplan; aanzicht/tuigplan; details

Gradatie: C

Auteur: H. van der Biezen

l.o.a.73 cm

naar gegevens van Gait L. Berk

dM 2005/7

Kopie artikel: 12.05.019 (3 blz) (foto's)

Tevens is verkrijgbaar een CD met de pdf-bestanden van de AutoCad tekeningen en foto's, bestelnummer 10.03.040/A

10.03.040/A**CD-Zuiderzee punter; tekeningen in .pdf-formaat, en informatie**

Schaal: 1 : nvt Aantal bladen: 0 Blz tekst: 0

Prijs leden: Prijs niet leden: € 39,59

Inhoud: cd bevat de autocad-tekeningen, op pdf-formaat, afdrukbaar op formaat A-3, plus tekst en foto's

Gradatie: B

Auteur: H. van der Biezen

dM /2008

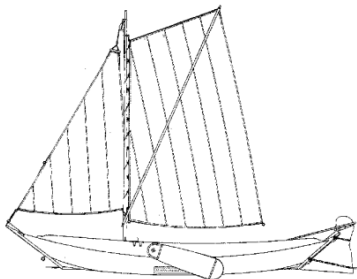
**10.03.041****Pluut "VD 23"**

Schaal: 1 : 25 Aantal bladen: 1 Blz tekst: 0

Prijs leden: Prijs niet leden: € 25,01

Inhoud: algemeen plan; sp/lijnenplan

Gradatie: C

Auteur: N.V.M.

l.o.a. 40 cm

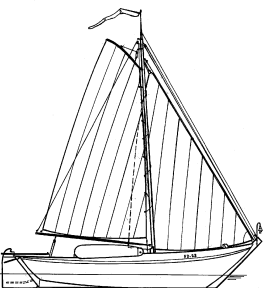
**10.03.042****botter "Margaretha"**

Schaal: 1 : 25 Aantal bladen: 4 Blz tekst: 0

Prijs leden: Prijs niet leden: € 52,14

Inhoud: algemeen plan; bouwspanten;doorsnedes; details

Gradatie: B

Auteur: N.V.M.

l.o.a. 41 cm

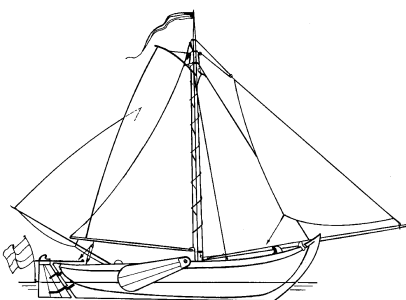

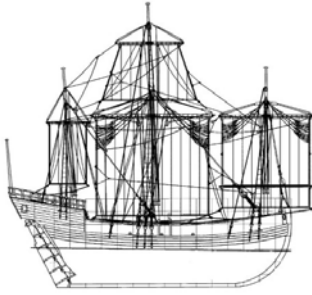
**10.03.043****Haringbuis 1598, naar bestek 1597**

Schaal: 1 : 50 Aantal bladen: 8 Blz tekst: 0
 Prijs leden: Prijs niet leden: € 75,20
 Inhoud: algemeen plan; sp/lijnenplan/doorsnedes; tuigplan;
 details

Gradatie: D

Auteur: C.A. Emke

Gepubliceerd in Scheepshistorie, deel 13 (74.10.013)

10.03.044**Brixham trawler Ibex BM27**

Schaal: 1 : 48 Aantal bladen: 2 Blz tekst: 0
 Prijs leden: Prijs niet leden: € 32,61
 Inhoud: algemeen plan; sp/lijnen 1:192; zijanzicht 1:192;
 grootspnt 1:192

Gradatie: D

Auteur: N.V.M.

l.o.a. 70 cm (lengte romp 48 cm)

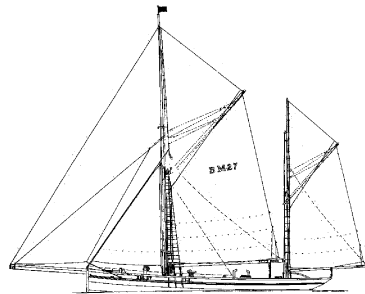
**10.03.045****Vissersjonk uit Hongkong (rond 1930)**

Schaal: 1 : 33 Aantal bladen: 3 Blz tekst: 3
 Prijs leden: Prijs niet leden: € 55,13
 Inhoud: algemeen plan; sp/lijnen; bouwspanten; doorsnedes;
 details; beschrijving

Gradatie: D

Auteur: W. Asbach

een typische "longliner" uit Hongkong die in de jaren '30 van de
 20ste eeuw nog in grote aantallen de wateren rond Hongkong
 bevisten.

Bijgevoegd zijn 3 blz Engelstalige bouwbeschrijving
 L.o.a. 57 cm

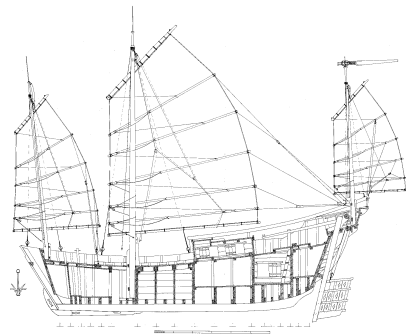
**10.03.046****Vissersjonk uit Shantou (Swatow)**

Schaal: 1 : 24 Aantal bladen: 3 Blz tekst: 2
 Prijs leden: Prijs niet leden: € 54,75
 Inhoud: algemeen plan; sp/lijnen; doorsnedes; tuigplan;
 details; beschrijving

Gradatie: D

Auteur: W. Asbach

een beschrijving in het Engels en Nederlands (vert. Ebe de
 Jong) wordt meegeleverd.

L.o.a. 54 cm

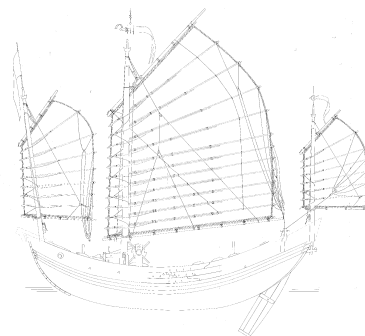

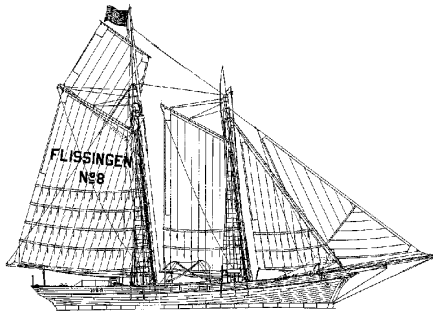
**10.04.002****houten loodsschoener "Flissingen 8" (ca 1890-1900)**

Schaal: 1 : 50 Aantal bladen: 3 Blz tekst: 0

Prijs leden: Prijs niet leden: € 39,30

Inhoud: sp/lijnen; aanzicht/doorsneden; tuigplan; details

Gradatie: D

Auteur: C. van der Kellen

l.o.a. 73 cm

dM 1969/12, 1970/1

Kopie artikel: 12.04.002

10.04.003**stalen loodsschoener**

Schaal: 1 : 80 Aantal bladen: 2 Blz tekst: 0

Prijs leden: Prijs niet leden: € 26,46

Inhoud: sp/lijnen; dekplan; tuigplan; details

Gradatie: D

Auteur: N.V.M.

l.o.a. 45 cm

10.04.004**stalen loodsschoener "Nr. 6" voor het 3e district (1921)**

Schaal: 1 : 40 Aantal bladen: 5 Blz tekst: 0

Prijs leden: Prijs niet leden: € 56,34

Inhoud: sp/lijnen; dekplan; langsdoorsnede; dwarsdoorsnede
1:10; tuigplan

Gradatie: D

Auteur: Tuinman

l.o.a. 90 cm

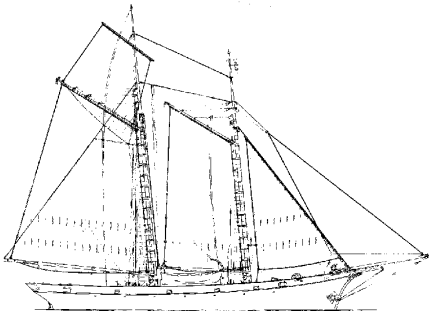
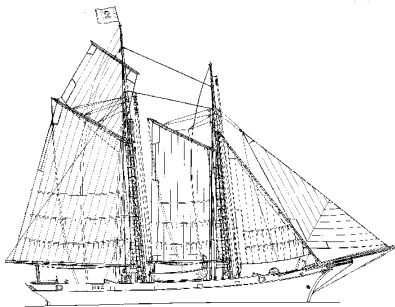

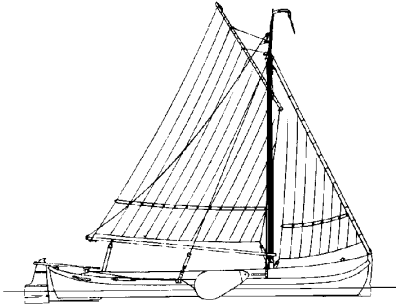
**10.05.001****Hoogeveense pram (1905)**

Schaal: 1 : 50 Aantal bladen: 1 Blz tekst: 0

Prijs leden: Prijs niet leden: € 16,53

Inhoud: sp/lijnen; dekplan; aanzicht; tuigplan op kleinere schaal; details

Gradatie: B

Auteur: H. Picard

l.o.a. 36 cm

dM 1973/5

Kopie artikel: 12.05.001 (2 blz)

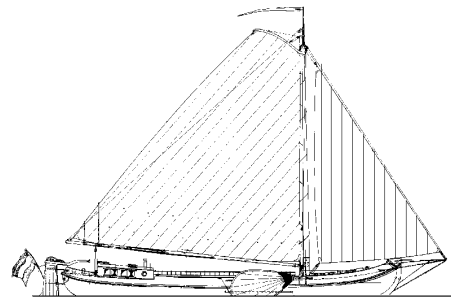
**10.05.002****skûtsje (eind 19e eeuw)**

Schaal: 1 : 36 Aantal bladen: 3 Blz tekst: 0

Prijs leden: Prijs niet leden: € 36,25

Inhoud: sp/lijnen; dekplan; aanzicht/tuigplan; details; overzichtstekening

Gradatie: B

Auteur: J.A.de Jong

l.o.a. 57 cm

dM 1977/1

Kopie artikel: 12.05.002 (3 blz)

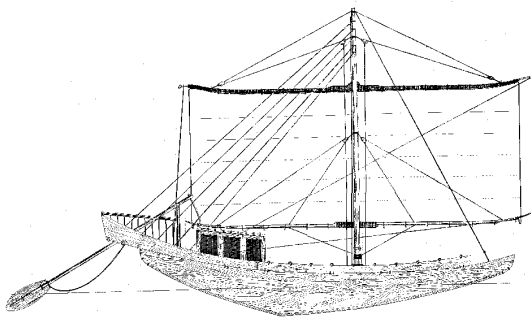
**10.05.003****Egyptisch passagierschip**

Schaal: 1 : 50 Aantal bladen: 2 Blz tekst: 0

Prijs leden: Prijs niet leden: € 31,34

Inhoud: sp/lijnen; dekplan; doorsneden; aanzicht; tuigplan; details

Gradatie: C

Auteur: E.v.d. Stoep

l.o.a. 50 cm

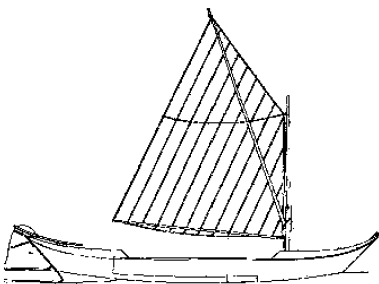
**10.05.004****Roelofarendsveense pram (eind 19e eeuw)**

Schaal: 1 : 10 Aantal bladen: 3 Blz tekst: 0

Prijs leden: Prijs niet leden: € 43,33

Inhoud: bouwspanten; aanzicht/tuigplan; dekplan; doorsneden

Gradatie: B

Auteur: A. v.d. Starre

l.o.a. 96 cm

dM 1980/9

Kopie artikel: 12.05.004 (2 blz)

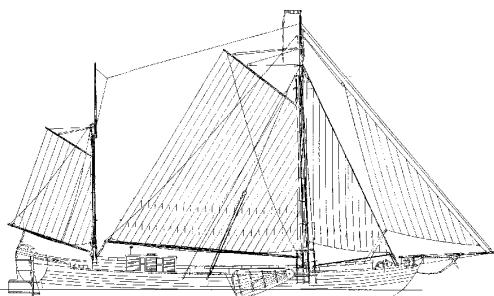
**10.05.005****overboordige houten Rijnaak (19e eeuw)**

Schaal: 1 : 75 Aantal bladen: 1 Blz tekst: 0

Prijs leden: Prijs niet leden: € 19,54

Inhoud: sp/lijnen; dekplan; aanzichten; tuigplan

Gradatie: B

Auteur: G. van Schaik - Zillesen

l.o.a. 52 cm

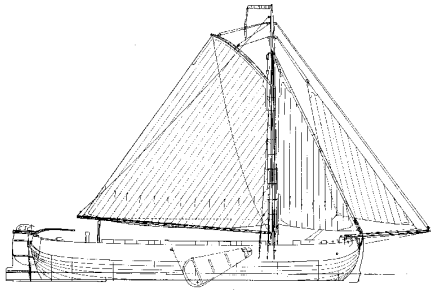
**10.05.007****Overijselse praam (19e eeuw)**

Schaal: 1 : 75 Aantal bladen: 1 Blz tekst: 0

Prijs leden: Prijs niet leden: € 19,54

Inhoud: sp/lijnen; dekplan; aanzichten; tuigplan

Gradatie: A

Auteur: G. van Schaik - Zillesen

l.o.a. 36 cm

10.05.008**Roeraak (eind 17e eeuw)**

Schaal: 1 : 10 Aantal bladen: 3 Blz tekst: 0

Prijs leden: Prijs niet leden: € 43,15

Inhoud: spantenplan; doorsneden; aanzicht/tuigplan; details

Gradatie: B

Auteur: J. Toet

l.o.a. 85 cm

dM 1982/1

Kopie artikel: 12.05.008 (2 blz)

10.05.009**Hasselter aak (19e eeuw)**

Schaal: 1 : 75 Aantal bladen: 1 Blz tekst: 0

Prijs leden: Prijs niet leden: € 19,54

Inhoud: sp/lijnen; dekplan; aanzichten; tuigplan

Gradatie: A

Auteur: G. van Schaik - Zillesen

l.o.a. 40 cm

10.05.010**Herna, Maasschip (19e eeuw)**

Schaal: 1 : 100 Aantal bladen: 1 Blz tekst: 0

Prijs leden: Prijs niet leden: € 19,54

Inhoud: aanzichten; tuigplan; doorsneden; enkele details

Gradatie: A

Auteur: G. van Schaik - Zillesen

l.o.a. 36 cm

dM 1943/11-12

Kopie artikel: 12.05.010 (3 blz)

10.05.011**Groninger tjalk (19e eeuw)**

Schaal: 1 : 75 Aantal bladen: 1 Blz tekst: 0

Prijs leden: Prijs niet leden: € 19,54

Inhoud: sp/lijnen; dekplan; aanzichten; tuigplan; doorsneden

Gradatie: A

Auteur: G. van Schaik - Zillesen

l.o.a. 36 cm

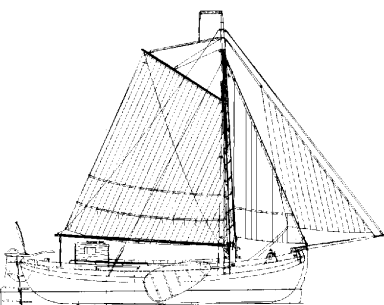

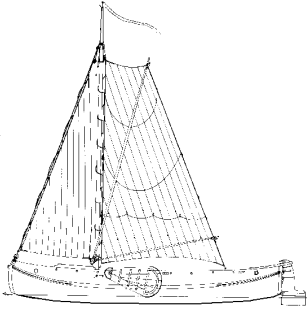
**10.05.012****Berkel-Regge zompen (19e eeuw)**

Schaal: 1 : 50 Aantal bladen: 2 Blz tekst: 0

Prijs leden: Prijs niet leden: € 31,34

Inhoud: sp/lijnen; dekplan; aanzicht/tuigplan; details

Gradatie: C

Auteur: H. Picard

l.o.a. 26 - 30 cm

dM 1985/5,6,7

Kopie artikel: 12.05.012 (10 blz) (= 12.05.013)

10.05.013**Enterse zomp (ca 1875)**

Schaal: 1 : 20 Aantal bladen: 3 Blz tekst: 0

Prijs leden: Prijs niet leden: € 39,30

Inhoud: sp/lijnen; dekplan; doorsneden; tuigplan; details

Gradatie: C

Auteur: H. Picard

l.o.a. 58 cm

dM 1985/5,6,7

Kopie artikel: 12.05.013 (10 blz) (=12.05.012)

10.05.014**poon Vrouwe Anna**

Schaal: 1 : 15 Aantal bladen: 5 Blz tekst: 0

Prijs leden: Prijs niet leden: € 67,50

Inhoud: sp/lijnen; aanzicht; doorsneden; dekplan; tuigplan

Gradatie: D

Auteur: G. Michels

l.o.a. 133 cm

dM 1995/6 (van een model dat afwijkend is uitgevoerd)

Kopie artikel: 12.05.014 (3 blz)

Vergelijking met beschrijvingen van Van Loon en Van Konijnenburg laat verschillen zien, zowel in rompvorm als in tuigage.

Het zeil- en tuigplan toont geen details van vallen en beleggingen.

10.05.015**Berkel zomp (19e eeuw)**

Schaal: 1 : 15 Aantal bladen: 3 Blz tekst: 0

Prijs leden: Prijs niet leden: € 16,35

Inhoud: getekend voor stapelbouw; doorsneden; enkele details; tuigplan op kleine schaal

Gradatie: A

Auteur: H. Esveldt

l.o.a. 27 cm

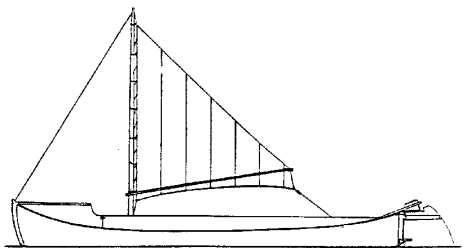
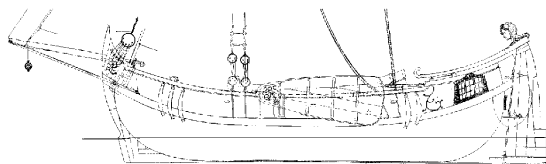
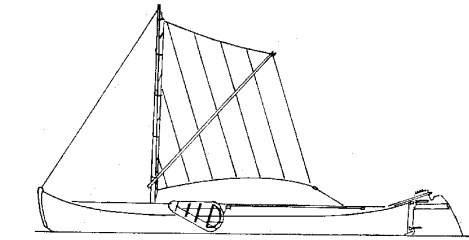

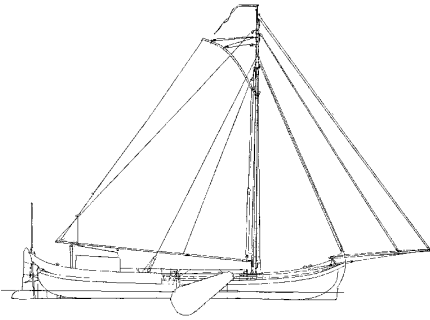
**10.05.016****hektjalk "Marianne-Gerarda" (midden 19e eeuw)**

Schaal: 1 : 42 Aantal bladen: 14 Blz tekst: 0

Prijs leden: Prijs niet leden: € 128,24

Inhoud: geen sp/lijnen, maar alle bouwspanten en gedetailleerd alle onderdelen van schip en tuig

Gradatie: C

Auteur: J. van Roekel

naar gegevens van H. Raaijen

l.o.a. 65 cm

dM 1997/7,

Kopie artikel: 12.05.016 (3 blz)

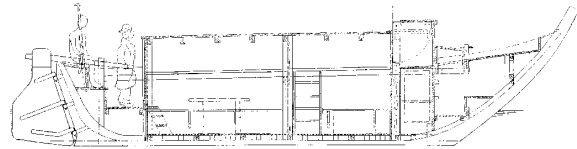
**10.05.017****Snikschiuit voor personen (Trektschiuit) (begin 18e eeuw)**

Schaal: 1 : 20 Aantal bladen: 4 Blz tekst: 0

Prijs leden: Prijs niet leden: € 54,79

Inhoud: geen sp/lijnen; bouwspanten; aanzichten; doorsneden en onderdelen in detail

Gradatie: D

Auteur: J. Ploeg

l.o.a. 65 cm

dM 2002/3,5,7

Kopie artikel: 12.05.017 (18 blz)

**10.05.018****trektschiuit**

Schaal: 1 : 30 Aantal bladen: 1 Blz tekst: 0

Prijs leden: Prijs niet leden: € 16,71

Inhoud: zijaanzicht; spantenplan; waterlijnen

Gradatie: D

Auteur: N.V.M.

l.o.a. 46 cm

10.05.021**Kaag anno 1779; naar Witsen (174)**

Schaal: 1 : 33 Aantal bladen: 6 Blz tekst: 0

Prijs leden: Prijs niet leden: € 69,44

Inhoud: algemeen plan; sp/lijnen; tuigplan; details

Gradatie: D

Auteur: C.A. Emke

l.o.a. 40 cm

Gepubliceerd in Scheepshistorie, deel 11 (NVM bestelnummer 74.10.011)

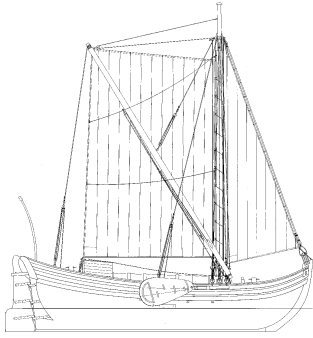

**10.05.022****Smalschip; naar Witsen (171)**

Schaal: 1 : 50 Aantal bladen: 7 Blz tekst: 0

Prijs leden: Prijs niet leden: € 67,66

Inhoud: alhemeen plan; sp/lijnenplan; tuigplan; details

Gradatie: D

Auteur: C.A. Emke

l.o.a. 42 cm

Gepubliceerd in Scheepshistorie, deel 12. (NVM
bestelnummer 74.10.012)**10.05.023****Tjalk**

Schaal: 1 : 33 Aantal bladen: 2 Blz tekst: 0

Prijs leden: Prijs niet leden: € 36,25

Inhoud: algemeen plan; sp/lijnenplan

Gradatie: C

Auteur: N.V.M.

l.o.a. 48 cm

10.05.024**Steenschuit**

Schaal: 1 : 25 Aantal bladen: 5 Blz tekst: 0

Prijs leden: Prijs niet leden: € 52,86

Inhoud: algemen plan; spantenplan 1:40; aanzichten 1:40;
tuigplan; details

Gradatie: D

Auteur: N.V.M.

l.o.a. 77 cm

10.05.025**Shanghai Sampan (rond 1927)**

Schaal: 1 : 16 Aantal bladen: 2 Blz tekst: 5

Prijs leden: Prijs niet leden: € 28,31

Inhoud: algemeen plan; sp/lijnen; doorsnedes; tuigplan;
details; beschrijving

Gradatie: D

Auteur: W. Asbach

Een vrijwel overal in China gebruikt werkscheepje.

Een beschrijving in het Engels en nederlands (vert. Ebe de
Jong) wordt meegeleverd.

L.o.a. 25 cm

10.05.026**Mayang-Tzi, Chinese rivierjonk rond 1900**

Schaal: 1 : 24 Aantal bladen: 3 Blz tekst: 8

Prijs leden: Prijs niet leden: € 55,13

Inhoud: algemeen plan; sp/lijnen; doorsnedes; tuigplan;
details; beschrijving

Gradatie: D

Auteur: W. Asbach

Een rivierjonk van de bovenloop van de Chang-Jiang

Een Engelstalige beschrijving is bijgesloten.

L.o.a. 84 cm

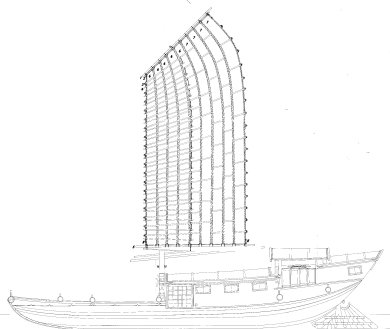
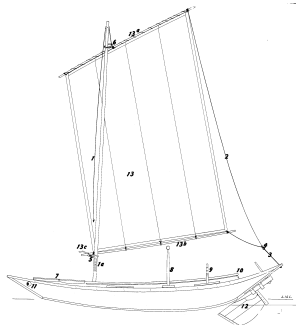

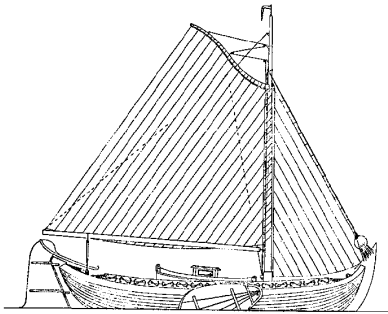

10.06.001
boeier (1834)

Schaal: 1 : 28 Aantal bladen: 4 Blz tekst: 0
 Prijs leden: Prijs niet leden: € 43,89
 Inhoud: sp/lijnen; dekplan; aanzicht; doorsneden; tuigplan

Gradatie: C
 Auteur: J.G.C.C.M. Muskens
 l.o.a. 43 cm
 dM 1951/3
 Kopie artikel: 12.06.001 (4 blz)

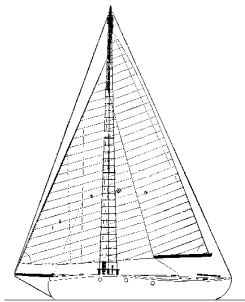

10.06.002
zeiljacht "Mystère" (1942)

Schaal: 1 : 20 Aantal bladen: 2 Blz tekst: 0
 Prijs leden: Prijs niet leden: € 28,49
 Inhoud: sp/lijnen; dekplan; tuigplan

Gradatie: C
 Auteur: J. van Rijswijk
 l.o.a. 68 cm
 dM 1954/9
 Kopie artikel: 12.06.002 (4 blz)

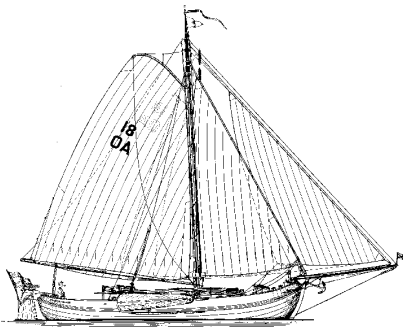

10.06.003
Iemsteraakjacht "De Groene Draeck" (1957)

Schaal: 1 : 20 Aantal bladen: 4 Blz tekst: 0
 Prijs leden: Prijs niet leden: € 53,21
 Inhoud: sp/lijnen; dekplan; aanzicht; tuigplan 1:40; veel details

Gradatie: D
 Auteur: C. van der Kellen
 l.o.a. 106 cm
 dM 1957/12; 2008/8
 Kopie artikel: 12.06.003 (19 blz)
 Het artikel uit 2008 is de beschrijving van een R/C model

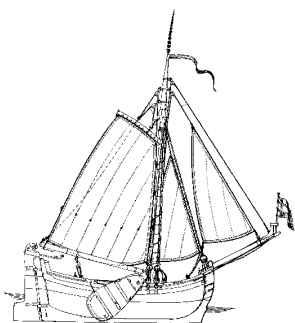

10.06.004
18e eeuwse jachtje

Schaal: 1 : 25 Aantal bladen: 1 Blz tekst: 0
 Prijs leden: Prijs niet leden: € 16,53
 Inhoud: sp/lijnen; doorsneden; dekplan; aanzicht/tuigplan; details

Gradatie: C
 Auteur: C. van der Kellen
 l.o.a. 25 cm
 dM 1966/7, 1975/1
 Kopie artikel: 12.06.004 (3 blz)
 het artikel uit 1975 is een herplaatsing van dat uit 1966

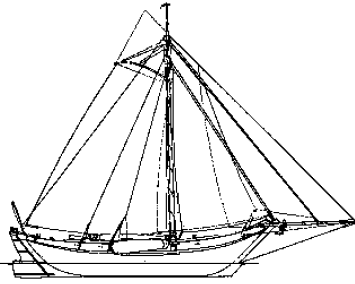
**10.06.005****schokkerjacht "Margaretha" (1890)**

Schaal: 1 : 50 Aantal bladen: 2 Blz tekst: 0
 Prijs leden: Prijs niet leden: € 31,34
 Inhoud: sp/lijnen; dekplan; aanzichten; doorsneden; tuigplan

Gradatie: A

Auteur: J.H. Guliger

l.o.a. 62 cm

dM 1942/10, 1967/7

Kopie artikel: 12.06.005 (4 blz)

het artikel uit 1967 is een herplaatsing van dat uit 1942

10.06.006**17e eeuws statenjacht**

Schaal: 1 : 40 Aantal bladen: 3 Blz tekst: 0
 Prijs leden: Prijs niet leden: € 36,25
 Inhoud: spantenplan; dekplan; doorsneden; aanzicht; tuigplan;
 details

Gradatie: C

Auteur: P. Akkerman

nieuw getekend naar de gegevens van E.W. Petrejus

l.o.a. 60 cm

dM 1947/1,2,11,12, 1976/6, 1978/3

dM 2005/1,4,8,9,10 (aan de hand van de herziene tekening)

Zie boekuitgave "Het Statenjacht", uitg. Lanasta, Emmen.

(NVM bestelnummer 74.10.101 voor beschrijving aan de hand van de verbeterde tekeningen.

10.06.007**meerboeier paviljoenjacht "De Waakzaamheid" (1832)**

Schaal: 1 : 30 Aantal bladen: 5 Blz tekst: 0
 Prijs leden: Prijs niet leden: € 59,43
 Inhoud: sp/lijnen 1:15; dekplan; aanzicht/tuigplan

Gradatie: C

Auteur: A. v.d. Starre

l.o.a. 88 cm

dM 1981/9,10

Kopie artikel: 12.06.007 (4 blz)

10.06.008**plezierjacht "Paul Eugène" (begin 20e eeuw)**

Schaal: 1 : 30 Aantal bladen: 1 Blz tekst: 0
 Prijs leden: Prijs niet leden: € 19,54
 Inhoud: sp/lijnen; dekplan; aanzichten; tuigplan; details

Gradatie: C

Auteur: H. Picard

l.o.a. 28 cm

dM 1980/9,10,12

Kopie artikel: 12.06.008 (12 blz)

een tot jacht verbouwd vissersschip van Finistère

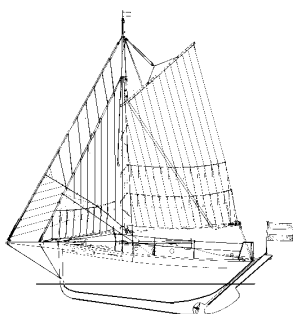
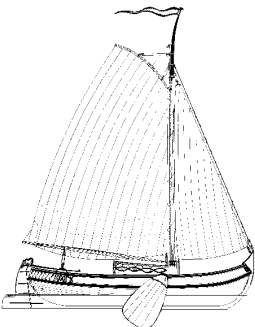
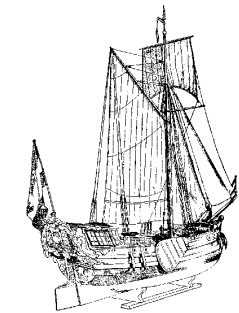

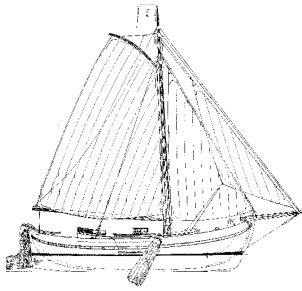
**10.06.009****lemsteraakjacht "Grutto"**

Schaal: 1 : 20 Aantal bladen: 2 Blz tekst: 0
 Prijs leden: Prijs niet leden: € 36,76
 Inhoud: sp/lijnen; dekplan; aanzichten; doorsneden; tuigplan;
 details

Gradatie: D

Auteur: G. van Schaik - Zillesen

I.o.a. 80 cm

10.06.012**Friese boeier "Constanter" (1877)**

Schaal: 1 : 15 Aantal bladen: 3 Blz tekst: 0
 Prijs leden: Prijs niet leden: € 43,94
 Inhoud: sp/lijnen; dekplan; doorsneden; aanzicht/tuigplan

Gradatie: C

Auteur: J.B. van Heek

I.o.a. 65 cm

dM 1991/11, 1992/1,3,5,7,9, 1993/2,4,6,7,8,9

Kopie artikel: 72.10.008 (zie aldaar)

De artikelserie bevat veel detailschetsen van onderdelen

10.06.013**zeil catamaran**

Schaal: 1 : 20 Aantal bladen: 1 Blz tekst: 0
 Prijs leden: Prijs niet leden: € 19,70
 Inhoud: aanzicht/tuigplan en één doorsnede; geen sp/lijnen

Gradatie: C

Auteur: N.V.M.

I.o.a. 49 cm

10.06.015**Utrechts statenjacht (1746)**

Schaal: 1 : 50 Aantal bladen: 14 Blz tekst: 7
 Prijs leden: Prijs niet leden: € 128,16
 Inhoud: sp/lijnen; dekplan; aanzichten; doorsneden; tuigplan;
 veel details

Gradatie: D

Auteur: C.A. Emke

I.o.a. 52 cm

dM 2002/4

Kopie artikel: 12.06.015 (5 blz)

10.06.015/A**CD-Utrechts Statenjacht; tekeningen in .pdf-formaat**

Schaal: 1 : nvt Aantal bladen: 0 Blz tekst: 0
 Prijs leden: Prijs niet leden: € 68,41
 Inhoud: Cd bevat de autocad tekeningen in .pdf-formaat,
 informatie en foto's

Gradatie: D

Auteur: C.A. Emke

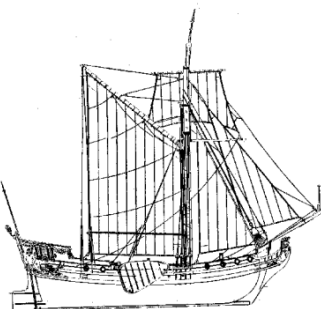
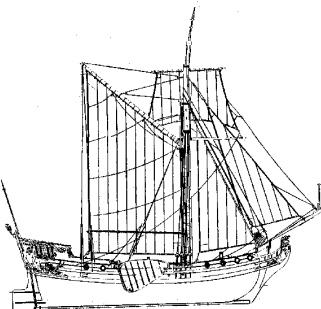
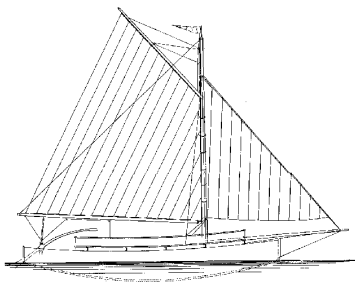
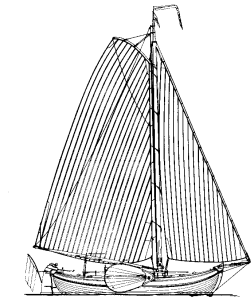

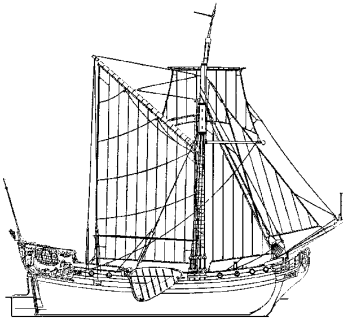
**10.06.016****Admiraliteitsjacht (18e eeuw)**

Schaal: 1 : 50 Aantal bladen: 13 Blz tekst: 8

Prijs leden: Prijs niet leden: € 111,00

Inhoud: sp/lijnen; aanzichten; doorsneden; dekplan; tuigplan;
veel details

Gradatie: D

Auteur: C.A. Emke

l.o.a. 52 cm

10.06.017**Speeljacht volgens Nicolaas Witsen (1671)**

Schaal: 1 : 25 Aantal bladen: 6 Blz tekst: 0

Prijs leden: Prijs niet leden: € 89,09

Inhoud: sp/lijnen, aanzichten, doorsneden, tuig en zeilen,
details

Gradatie: D

Auteur: C.A. Emke

l.o.a. 64 cm

Een artikel over dit model werd gepubliceerd in
"Scheepshistorie", deel 5; uitgave Lanasta, Emmen; ISBN 978-
90-8616-035-8; NVM-bestelnummer 74.10.005 (zie prijslijst)**10.06.018****Boeier "'t Fortuin" (1779)**

Schaal: 1 : 33 Aantal bladen: 6 Blz tekst: 0

Prijs leden: Prijs niet leden: € 89,09

Inhoud: sp/lijnen, aanzichten, doorsneden, tuig- en zeilplan,
details

Gradatie: D

Auteur: C.A. Emke

l.o.a. 50 cm

Een artikel over dit model verscheen in "Scheepshistorie",
deel 6; uitgave Lanasta, Emmen; ISBN 978-90-861-032-7;
NVM-bestelnummer 74.10.006**10.06.019****boeier "Valk" (1885)**

Schaal: 1 : 20 Aantal bladen: 3 Blz tekst: 0

Prijs leden: Prijs niet leden: € 45,05

Inhoud: algemeen plan; spantenplan; tuigplan; details

Gradatie: C

Auteur: N.V.M.

l.o.a. 65 cm

10.06.020**Groninger tjalk "Ebenhaezer" (tot jacht verbouwd)**

Schaal: 1 : 53 Aantal bladen: 3 Blz tekst: 0

Prijs leden: Prijs niet leden: € 18,35

Inhoud: sp/lijnen; doorsneden; tuigplan; beperkt gedetailleerd

Gradatie: C

Auteur: N.V.M.

l.o.a. 30 cm

Zie ook 10.06.020/A voor een tekening 1:88

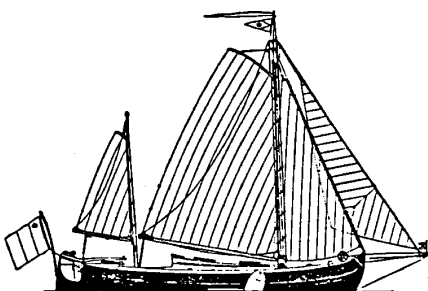
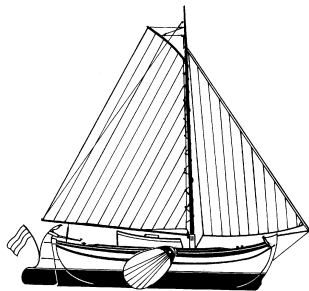

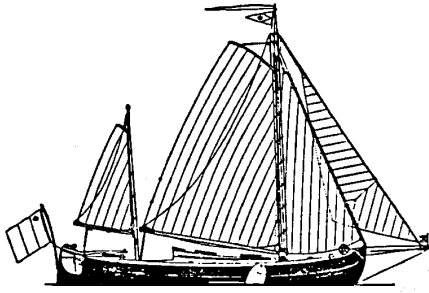
**10.06.020A****Groninger tjalk "Ebenhaezer" (tot jacht verbouwd)**

Schaal: 1 : 88 Aantal bladen: 1 Blz tekst: 0
 Prijs leden: Prijs niet leden: € 10,65
 Inhoud: sp/lijnen; doorsneden; tuigplan; beperkt gedetailleerd

Gradatie: C

Auteur: N.V.M.

l.o.a. 18 cm

Zie ook 10.06.020 voor een tekening 1:53

10.06.021**zeiljacht "Bagatelle"**

Schaal: 1 : 10 Aantal bladen: 3 Blz tekst: 0
 Prijs leden: Prijs niet leden: € 45,05
 Inhoud: algemeen plan; sp/lijnenplan; doorsneden

Gradatie: C

Auteur: N.V.M.

l.o.a. 145 cm

10.06.022**17e eeuws Statenjacht**

Schaal: 1 : 40 Aantal bladen: 5 Blz tekst: 0
 Prijs leden: Prijs niet leden: € 83,31
 Inhoud: algemeen plan; sp/lijnen; doorsneden; tuigplan;
 details; setje zeilen

Gradatie: D

Auteur: Ing. F. Baay

Een heruitgave van een "Fabos" tekening uit de jaren '40 van de 20e eeuw.

De detailtekeningen uit het oorspronkelijke boekje zijn samengevoegd op blad 5.

L.o.a. 56 cm

10.06.029**Strandzeiler**

Schaal: 1 : nvt Aantal bladen: 3 Blz tekst: 0
 Prijs leden: Prijs niet leden: € 13,95
 Inhoud: gedetailleerde modelbouwtekening

Gradatie: B

Auteur: Ad Bruin

Een model voor een strandzeiler. De tekening is volledig bemaat en geschikt voor beginnende modelbouwers

dMB 10/2018

Kopie artikel: 12.06.029 (3 blz)

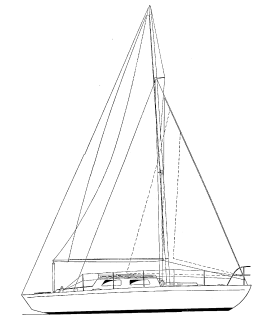

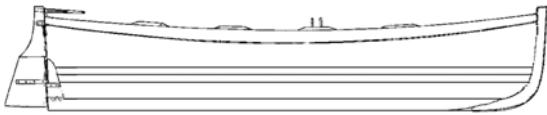
**10.07.001****sloop voor o.a. loodskotter**

Schaal: 1 : 9 Aantal bladen: 1 Blz tekst: 0

Prijs leden: Prijs niet leden: € 19,54

Inhoud: sp/lijnen; zijaanzicht

Gradatie: B

Auteur: J. van Beylen

l.o.a. 61 cm

dM 1951/5,6

Kopie artikel: in 73.10.002 (zie prijslijst)

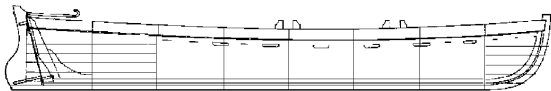
10.07.002**sloop ten dienste van de waterstaat (1851)**

Schaal: 1 : 11 Aantal bladen: 1 Blz tekst: 0

Prijs leden: Prijs niet leden: € 19,54

Inhoud: sp/lijnen; zijaanzicht; dekplan

Gradatie: B

Auteur: J. van Beylen

l.o.a. 63 cm

dM 1951/7

Kopie artikel: in 73.10.002 (zie prijslijst)

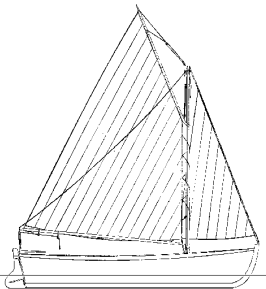
10.07.003**zeilsloop met middenzwaard**

Schaal: 1 : 20 Aantal bladen: 1 Blz tekst: 0

Prijs leden: Prijs niet leden: € 20,24

Inhoud: sp/lijnen; zijaanzicht/doosnede; dekplan; tuigplan

Gradatie: B

Auteur: J. van Beylen

l.o.a. 78 cm

dM 1950/9 t/m 12, 1951/2,3,4

Kopie artikel: 12.07.003 (23 blz)

Beschrijving staat ook in 73.10.002 (zie prijslijst)

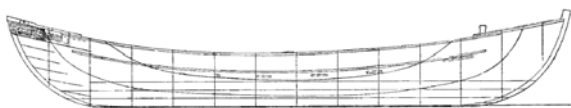
10.07.004**Noorse walvissloop**

Schaal: 1 : 10 Aantal bladen: 1 Blz tekst: 0

Prijs leden: Prijs niet leden: € 17,85

Inhoud: sp/lijnen; zijaanzicht/doorsnede; dekplan

Gradatie: B

Auteur: J. van Beylen

l.o.a. 68 cm

dM 1951/6,7,8

Kopie artikel: 12.07.004 (15 blz)

Beschrijving staat ook in 73.10.002 (zie prijslijst)

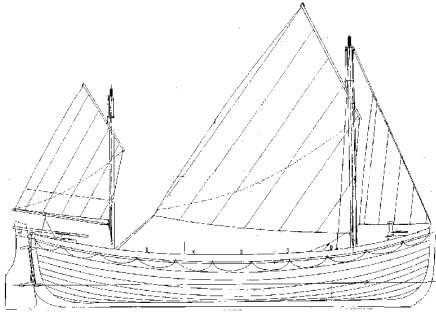
**10.07.006****NZHRM roeireddingboot "L.A. Buma" - station Moddergat**

Schaal: 1 : 10 Aantal bladen: 3 Blz tekst: 0

Prijs leden: Prijs niet leden: € 51,48

Inhoud: sp/lijnen; dekplan; doorsneden; details; tuigplan

Gradatie: B

Auteur: Ing.W.F. Esser

l.o.a. 90 cm

dM 1974/8 (foto's)

De bijbehorende lanceerwagen is 40.38.024 (zie catalogus 5, Wagens en Rijtuigen)

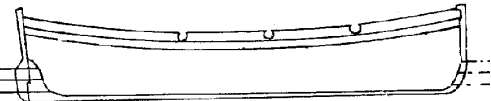
**10.07.012****7 verschillende sloepen**

Schaal: 1 : 50 Aantal bladen: 2 Blz tekst: 0

Prijs leden: Prijs niet leden: € 11,51

Inhoud: sp/lijnen; zijaanzicht; bovenaanzicht

Gradatie: B

Auteur: J.TH.M. Buter

l.o.a 9 tot 13 cm

10.07.013**20 ft. Reddingboot**

Schaal: 1 : 10 Aantal bladen: 2 Blz tekst: 0

Prijs leden: Prijs niet leden: € 21,10

Inhoud: sp/lijnen; doorsnede

Gradatie: B

Auteur: N.V.M.

l.o.a. 62 cm

een klassieke scheepsreddingboot

10.07.015**marine zeilsloep B-1**

Schaal: 1 : 10 Aantal bladen: 2 Blz tekst: 0

Prijs leden: Prijs niet leden: € 36,76

Inhoud: sp/lijnen; langsdoorsnede; dekplan; details; klein tuigplan

Gradatie: B

Auteur: A. van Hunnik

l.o.a. 90 cm

10.07.022**NZHRM roeireddingboot "Nr. 6" - Station Noordwijk**

Schaal: 1 : 10 Aantal bladen: 3 Blz tekst: 0

Prijs leden: Prijs niet leden: € 50,75

Inhoud: sp/lijnen; zijaanzicht; doorsneden; dekplan

Gradatie: B

Auteur: A.J. Knip

l.o.a. 84 cm

dM 1991/6

Kopie artikel: 12.07.022 (7 blz)

Voor bijbehorende lanceerwagen zie 40.38.023 (zie catalogus 5, Wagens en Rijtuigen)

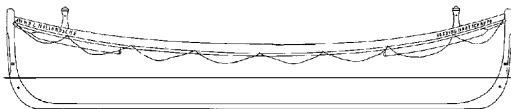
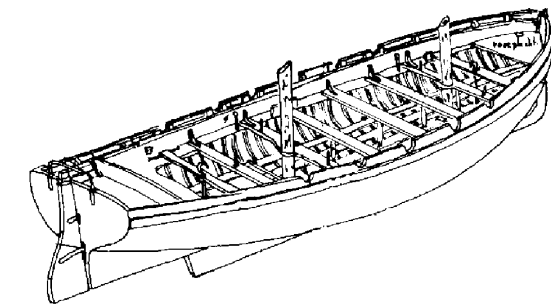

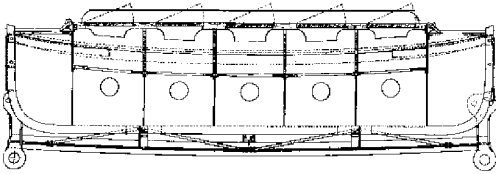

10.07.023

toiletreddingboot

Schaal: 1 : 10 Aantal bladen: 2 Blz tekst: 0

Prijs leden: Prijs niet leden: € 36,94

Inhoud: sp/lijnen; zijaanzicht; dekplan; doorsneden;

Gradatie: B

Auteur: H. Tjaberinga

Oorspr. tekening uit TTC, Delft

l.o.a. 64 cm

Vermeedelijk in gebruik op pelgrimschepen. De boot kon in de davits gekanteld worden, waardoor 5 toiletcompartimentjes ontstonden.

10.07.024

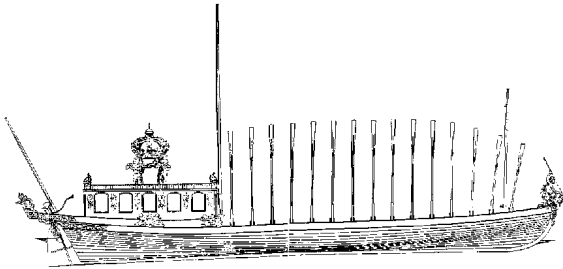
Statiesloep, Frankrijk, (1e en 2e keizerrijk)

Schaal: 1 : 25 Aantal bladen: 1 Blz tekst: 0

Prijs leden: Prijs niet leden: € 24,86

Inhoud: spanten; zijaanzicht; dekplan; doorsneden; details

Gradatie: D

Auteur: N.V.M.

Tekening uit Musée de la Marine, Parijs

l.o.a.

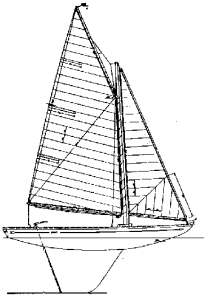

10.08.001
modelzeiljacht

Schaal: 1 : 20 Aantal bladen: 2 Blz tekst: 0
 Prijs leden: Prijs niet leden: € 36,76
 Inhoud: sp/lijnen; tuigplan op halve schaal'enkele details

Gradatie: B
 Auteur: J.M.H.A. Hauer
 l.o.a. 70 cm
 dM 1949/8,10
 Kopie artikel: 12.08.001 (7 blz)

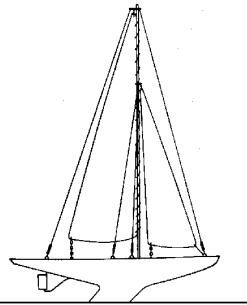

10.08.002
wedstrijdzeiljacht "Jubilé" - Belgische Nationale Klasse (midden 20e eeuw)

Schaal: 1 : 20 Aantal bladen: 4 Blz tekst: 0
 Prijs leden: Prijs niet leden: € 72,43
 Inhoud: splijnen; bouwspanten; bouwaanwijzingen

Gradatie: B
 Auteur: G. Heydt
 met aanvullingen van J. Ploeg
 l.o.a. 168 cm
 dM 1957/1 t/m 8,10, 1958/1, 1961/7, 1966/5,6
 Kopie artikel: 12.08.002 (41 blz)

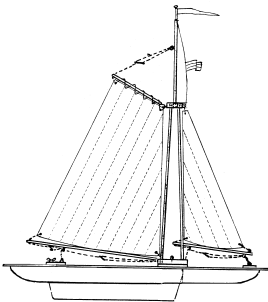

10.08.003
catamaran jeugdmodelzeiljacht

Schaal: 1 : 20 Aantal bladen: 1 Blz tekst: 0
 Prijs leden: Prijs niet leden: € 24,68
 Inhoud: zijaanzicht/tuigplan; bouwdetails

Gradatie: A
 Auteur: J. Ploeg
 l.o.a. 80 cm
 dM 1965/11
 Kopie artikel: 12.08.003 (4 blz)

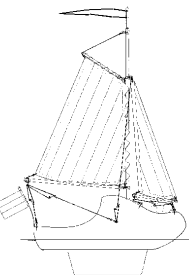

10.08.004
klompschip Jeugdbotter

Schaal: 1 : Aantal bladen: 1 Blz tekst: 0
 Prijs leden: Prijs niet leden: € 16,53
 Inhoud: zijaanzicht/tuigplan

Gradatie: A
 Auteur: J. Ploeg
 l.o.a. 35 (afhankelijk van gebruikte klomp!)
 dM 1966/1
 Kopie artikel: 12.08.004 (2 blz)

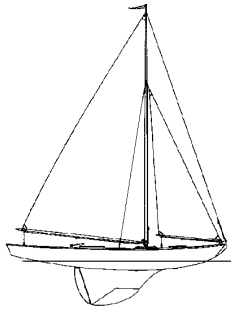

10.08.005
zeiljacht "Karkiet"

Schaal: 1 : 20 Aantal bladen: 1 Blz tekst: 0
 Prijs leden: Prijs niet leden: € 19,54
 Inhoud: bouwspanten; zijaanzicht/tuigplan; dekplan;
 bovenaanzicht; enkele bouwdetails

Gradatie: B

Auteur: P. Akkerman

naar een oorspronkelijk ontwerp van Werumeus Buning
 l.o.a. 60 cm
 dM 1936/1a, 1937/1b, 1973/10,11
 Kopie artikel: 12.08.005 (6 blz)
 het artikel uit 1973 is een herhaling van dat uit 1936/7

10.08.006
jeugdzeiljacht "Marjolein"

Schaal: 1 : 20 Aantal bladen: 1 Blz tekst: 0
 Prijs leden: Prijs niet leden: € 24,68
 Inhoud: bouwspanten; waterlijnen; zijaanzicht/tuigplan

Gradatie: B

Auteur: J. Ploeg

l.o.a. 64 cm
 dM 1974/8
 Kopie artikel: 12.08.006 (3 blz)

10.08.007
Valk-klasse

Schaal: 1 : 10 Aantal bladen: 3 Blz tekst: 0
 Prijs leden: Prijs niet leden: € 30,18
 Inhoud: spanten; bouwspanten; zijaanzicht; dekplan;
 zijaanzicht/tuigplan;

Gradatie: C

Auteur: N.V.M.

l.o.a. 65 cm
 dM 1978/10
 Kopie artikel: 12.08.007 (3 blz)

10.08.008
modeljacht "Sterntje"

Schaal: 1 : 20 Aantal bladen: 1 Blz tekst: 0
 Prijs leden: Prijs niet leden: € 24,68
 Inhoud: sp/lijnen; zijaanzicht/doorsnede; tuigplan op halve
 schaal

Gradatie: C

Auteur: N.V.M.

l.o.a. 74 cm
 Een freelance model, dus NIET de Stern-klasse!

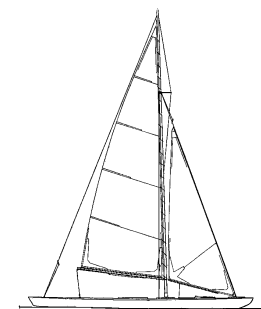
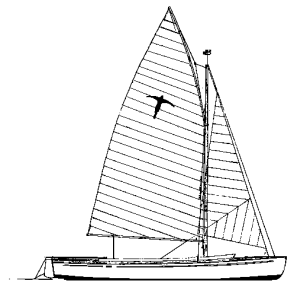
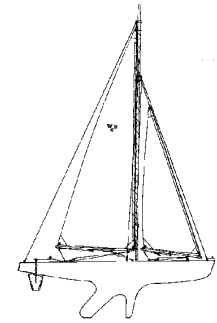

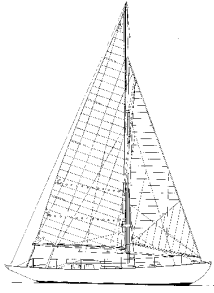
**10.08.009****zeewaardig zeiljacht**

Schaal: 1 : 20 Aantal bladen: 1 Blz tekst: 0
 Prijs leden: Prijs niet leden: € 24,68
 Inhoud: sp/lijnen; dekplan; zijaanzicht; tuigplan op halve schaal

Gradatie: D

Auteur: G. van Schaik - Zillesen

oorspronkelijk uitg. Holland, Slikkerveer
 l.o.a. 55 cm

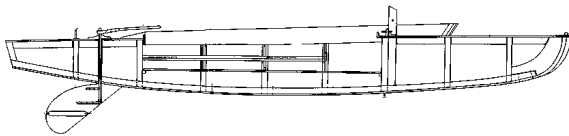
10.08.010**B.M. klasse zeiljacht**

Schaal: 1 : 10 Aantal bladen: 3 Blz tekst: 0
 Prijs leden: Prijs niet leden: € 33,36
 Inhoud: bouwspanten; doorsneden; dekplan; zeilplan

Gradatie: B

Auteur: A.F.J. Dunweg

l.o.a. 59 cm
 dM 1983/6,7
 Kopie artikel: 12.08.010 (6 blz)

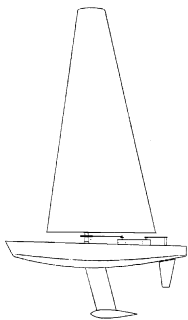
10.08.011**wingboot "Ivil"**

Schaal: 1 : Aantal bladen: 13 Blz tekst: 0
 Prijs leden: Prijs niet leden: € 36,03
 Inhoud: bouwspanten; zeiltekening

Gradatie: A

Auteur: F.P.J. Zwartjes

l.o.a. 56 cm
 Het zeil heeft een vleugel-profiel en draait om de mast. Door dit principe is een eenvoudige vorm van radiobesturing mogelijk.
 De tekening is verdeeld over een aantal A4 bladen, die volgens de aangegeven markeringen aan elkaar geplakt moeten worden om de volledige vormen in de maten van het model te verkrijgen.

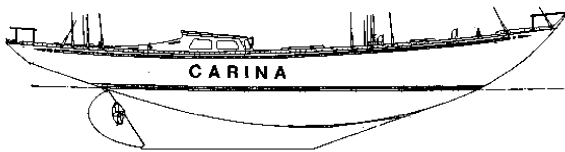
10.08.012**zeiljacht "Carina"**

Schaal: 1 : 15 Aantal bladen: 6 Blz tekst: 0
 Prijs leden: Prijs niet leden: € 80,26
 Inhoud: sp/lijnen; bouwspanten; zijaanzicht/doorsnede; dekplan/doorsnede; mastdetails; zeilplan

Gradatie: B

Auteur: G. Michels

l.o.a. 111 cm
 dM 1989/5 (2 blz foto's)

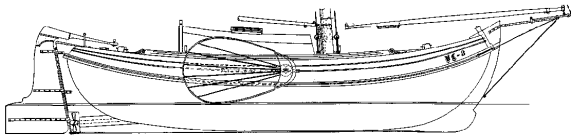

10.08.013
boeier "VL 3"

Schaal: 1 : 15 Aantal bladen: 5 Blz tekst: 0
 Prijs leden: Prijs niet leden: € 73,54
 Inhoud: zijaanzicht; dekplan; mast; doorsneden; bouwspanten;
 details; zeiltekening

Gradatie: B
 Auteur: G. Michels
 l.o.a. 114 cm

10.08.014
"Zeeman" catamaran (1992)

Schaal: 1 : 20 Aantal bladen: 16 Blz tekst: 1
 Prijs leden: Prijs niet leden: € 57,51
 Inhoud: lijnenplan; bouwspanten; bovenaanzicht;
 langsdoorsnede; details; zeilen;

Gradatie: D
 Auteur: F. Geertsma
 l.o.a. 31 cm
 dM 1995 4 t/m 9
 Kopie artikel: 12.08.014 (29 blz)
 Het schip waarmee Henk de Velde in 1992/93 een solotocht
 rond de wereld ondernam.

10.08.016
jol met latijnzeil

Schaal: 1 : Aantal bladen: 2 Blz tekst: 0
 Prijs leden: Prijs niet leden: € 38,40
 Inhoud: zijaanzicht/doorsnede/tuig; bouwspanten;

Gradatie: A
 Auteur: H. Esveldt
 l.o.a. 76 cm
 dM 1998/1
 Kopie artikel: 12.08.016 (2 blz)

10.08.017
zeiljacht "Bollestâl" (type Seahawk)

Schaal: 1 : 10 Aantal bladen: 3 Blz tekst: 0
 Prijs leden: Prijs niet leden: € 48,26
 Inhoud: spanten;bouwspanten; zijaanzicht; bovenaanzicht;
 zeilplan; bouwaanwijzingen

Gradatie: C
 Auteur: R. Visser
 l.o.a.
 dM 1999/3
 Kopie artikel: 12.08.017 (10 blz)

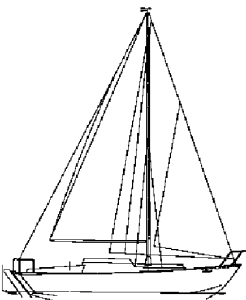
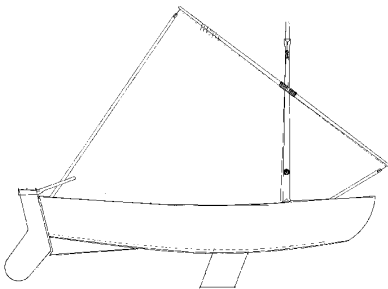
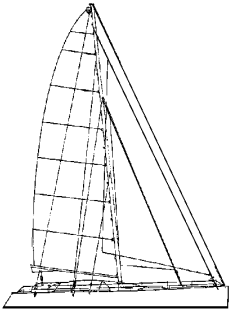

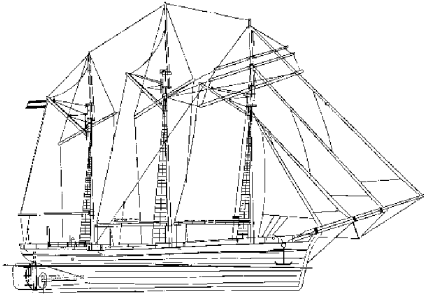
**10.08.018****topzeilschoener "Charlotte Rhodes" (1904)**

Schaal: 1 : 25 Aantal bladen: 5 Blz tekst: 0
 Prijs leden: Prijs niet leden: € 39,54
 Inhoud: bouwspanten; zijaanzicht/tuigplan; bovenaanzicht;
 aanwijzingen RC-besturing;
 bovenaanzicht/zeilwinches; details
 Gradatie: B

Auteur: J.L. Zegers

I.o.a. 140 cm

dM 1998/10

Kopie artikel: 12.08.018 (6 blz)

Het schip van de TV-serie "Onedin Line".

Een voor radiobesturing ontworpen model

10.08.019**twemast schoener "Freelance"**

Schaal: 1 : Aantal bladen: 7 Blz tekst: 0
 Prijs leden: Prijs niet leden: € 48,65
 Inhoud: bouwspanten; zijaanzicht/tuigplan op kleine schaal

Gradatie: B

Auteur: J.L. Zegers

I.o.a. 140 cm

dM 2001/1

Kopie artikel 12.08.019 (5 blz)

De tekening is sinds de oorspronkelijke publicatie in 2001 herzien. Een model ontworpen voor radiobesturing

10.08.020**Basic Jolle; R/C zeilboot voor beginners**

Schaal: 1 : Aantal bladen: 4 Blz tekst: 0
 Prijs leden: Prijs niet leden: € 21,59
 Inhoud: bouwspanten; onderdelen; tuigplan; volledig bemaat

Gradatie: B

Auteur: H. van der Biezen

I.o.a. 69 cm

dM 2004/9,10, 2005/2,3,5

Kopie artikel: zie 72.10.020 (zie aldaar); bevat ook de tekeningen op verkleind (A4) formaat.

De tekeningen (in pdf-formaat) en de beschrijving zijn ook op CD verkrijgbaar, bestelnummer 72.10.020/A (zie aldaar)

10.08.021**16 M2 klasse zeilboot**

Schaal: 1 : 10 Aantal bladen: 6 Blz tekst: 0
 Prijs leden: Prijs niet leden: € 74,71
 Inhoud: volledige bouwtekening met sp/lijnen en bouwspanten

Gradatie: C

Auteur: H. van der Biezen

I.o.a. 60 cm

De tekening is bemaat in mm op schaal 1:1

dM 2008/3,4,6

Kopie artikel: 12.08.021 (10 blz)

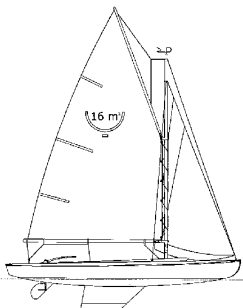
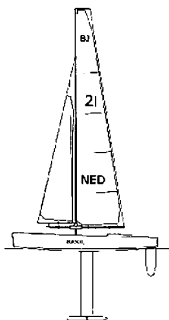
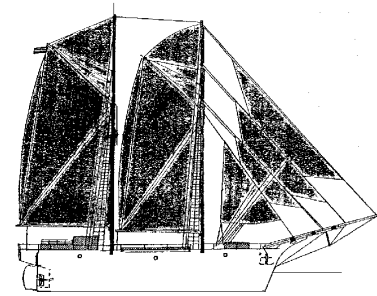

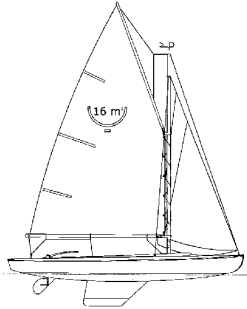
**10.08.021/A****CD-16 M2 klasse zeilboot**

Schaal: 1 : 1 Aantal bladen: 0 Blz tekst: 0

Prijs leden: Prijs niet leden: € 39,06

Inhoud:

Gradatie: C

Auteur: H. van der Biezen

CD met beschrijving, afbeeldingen, geschiedenis en tekeningen in .pdf-formaat

10.08.022**3-mast topzeilschoener "Oosterschelde" (1918)**

Schaal: 1 : 20 Aantal bladen: 7 Blz tekst: 0

Prijs leden: Prijs niet leden: € 48,23

Inhoud: bouwspanten; aanzicht/tuigplan op kleinere schaal; details radiobesturing.

Gradatie: C

Auteur: J.L. Zegers

l.o.a. 140 cm

dM 2002/8

Kopie artikel: 12.08.022 (7 blz)

Model ontworpen voor radiobesturing

10.08.023**knikspant zeilboot" Nippy Junior"**

Schaal: 1 : 1 Aantal bladen: 3 Blz tekst: 0

Prijs leden: Prijs niet leden: € 38,33

Inhoud: algemeen plan; spantenplan; zeilen

Gradatie: B

Auteur: N.V.M.

l.o.a. 29 cm

10.08.024**Chinese jonk**

Schaal: 1 : Aantal bladen: 2 Blz tekst: 0

Prijs leden: Prijs niet leden: € 21,38

Inhoud: bouwspanten; doorsneden; tuigplan;

Gradatie: A

Auteur: H. Esveldt

l.o.a. 41 cm

dM 1996/7

Kopie artikel: 12.08.024 (2 blz)

Een ter wille van de eenvoud en de zeilmogelijkheden niet geheel authentiek model

10.08.025**zeiljacht Karla**

Schaal: 1 : 5 Aantal bladen: 1 Blz tekst: 0

Prijs leden: Prijs niet leden: € 25,01

Inhoud: algemeen plan; sp/lijnenplan;

Gradatie: C

Auteur: N.V.M.

l.o.a. 29 cm

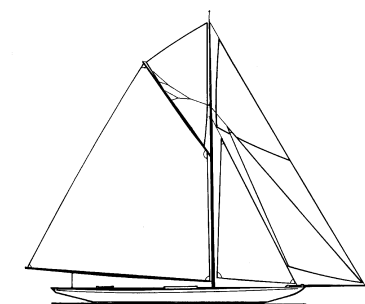
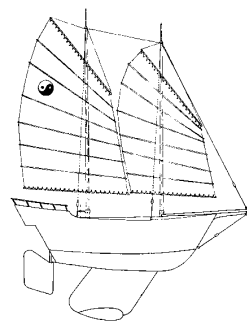
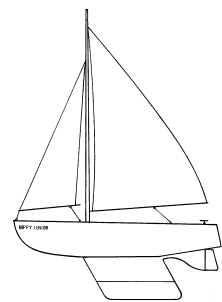
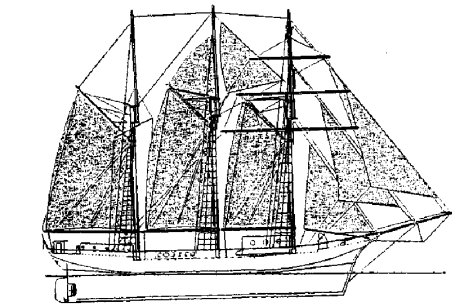

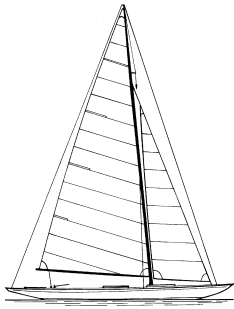

10.08.026
zeiljacht Stormvogel

Schaal: 1 : 2 Aantal bladen: 3 Blz tekst: 0
 Prijs leden: Prijs niet leden: € 43,21
 Inhoud: algemeen plan; sp/lijnenplan

Gradatie: C
 Auteur: N.V.M.
 l.o.a. 41 cm

10.08.027
model knikspantzeiljacht Seestern

Schaal: 1 : 2 Aantal bladen: 1 Blz tekst: 0
 Prijs leden: Prijs niet leden: € 25,01
 Inhoud: algemeen plan; sp/lijnenplan; tuigplan

Gradatie: C
 Auteur: N.V.M.
 l.o.a. 29 cm



10.08.028
lelievlet

Schaal: 1 : 10 Aantal bladen: 2 Blz tekst: 0
 Prijs leden: Prijs niet leden: € 36,25
 Inhoud: algemeen plan; spantenplan; tuigplan

Gradatie: B
 Auteur: N.V.M.
 l.o.a. 57cm

dM 2003/4
 Kopie artikel: 1208.028 (4 blz)
 Het model van dit artikel is gebaseerd op tekeningen uit publicaties van Scouting Nederland

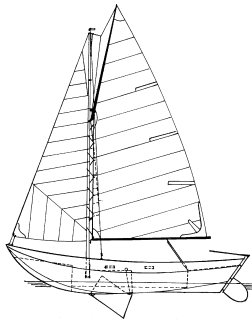

10.08.029
catamaran zeilboot

Schaal: 1 : nvt Aantal bladen: 2 Blz tekst: 0
 Prijs leden: Prijs niet leden: € 29,99
 Inhoud: algemeen plan; tuigplan; onderdelen en details

Gradatie: A
 Auteur: J.A. Boogaards
 Een model dat bijzonder geschikt is voor jeugdige bouwers
 dM 9/2012
 Kopie artikel: 12.08.029 (3 blz)

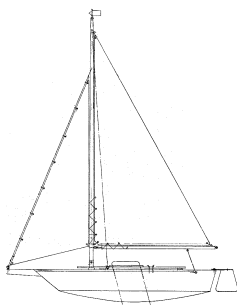

**10.09.004****indiaanse kano (met R/C Indiaan)**

Schaal: 1 : Aantal bladen: 2 Blz tekst: 0

Prijs leden: Prijs niet leden: € 31,34

Inhoud: sp/lijnen; doorsneden; details roeier

Gradatie: D

Auteur: H. Esveldt

l.o.a. 105 cm

dM 1987/4

Kopie artikel: 12.09.004 (4 blz)

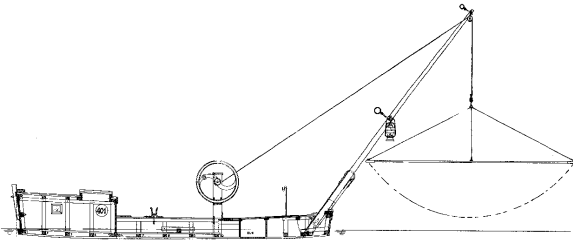
10.09.005**Lierse visboot (kruisnetvisser)**

Schaal: 1 : 15 Aantal bladen: 1 Blz tekst: 0

Prijs leden: Prijs niet leden: € 19,54

Inhoud: bouwspanten; doorsneden; details vistuig

Gradatie: A

Auteur: J. van Beylen

l.o.a. 40 cm

dM 1958/11,12

Kopie artikel: 12.09.005 (5 blz)

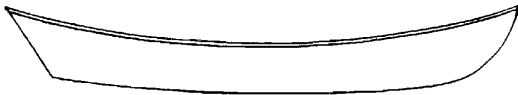
10.09.006**Dory**

Schaal: 1 : 50 Aantal bladen: 1 Blz tekst: 0

Prijs leden: Prijs niet leden: € 10,75

Inhoud: sp/lijnen; doorsneden

Gradatie: B

Auteur: G. van Schaik - Zillesen

l.o.a. 11 cm

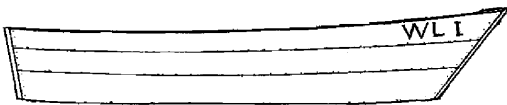
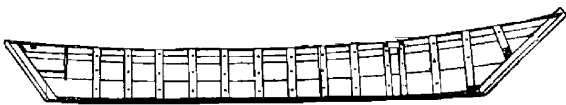
10.09.007**2 haringboten van de Friese waddenkust**

Schaal: 1 : 20 Aantal bladen: 1 Blz tekst: 0

Prijs leden: Prijs niet leden: € 16,53

Inhoud: spanten/doorsneden; bovenaanzicht

Gradatie: B

Auteur: N.T.A. Molenaar

l.o.a. 35 cm

dM 1977/10 (alleen achtergrond info.)

10.09.008**Zuid Hollandse melkschouw**

Schaal: 1 : 10 Aantal bladen: 1 Blz tekst: 0

Prijs leden: Prijs niet leden: € 16,53

Inhoud: doorsneden;bouwdetails

Gradatie: B

Auteur: C.P.H. Verkade

l.o.a. 55 cm

dM 1987/1

Kopie artikel: 12.09.008 (3 blz) (=12.09.009)

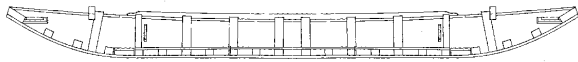
**10.09.009****Boskoopse drielingschouw**

Schaal: 1 : 8 Aantal bladen: 1 Blz tekst: 0

Prijs leden: Prijs niet leden: € 19,90

Inhoud: doorsneden; bouwdetails; twee bladen verenigd oip één vel A1

Gradatie: B

Auteur: C.P.H. Verkade

l.o.a. 64 cm

dM 1987/1

Kopie artikel: 12.09.009 (3 blz) (=12.09.008)

**10.09.010****Oostzaanse jol**

Schaal: 1 : 10 Aantal bladen: 1 Blz tekst: 6

Prijs leden: Prijs niet leden: € 18,96

Inhoud: bouwspanten; langdoorsnede; bovenaanzicht; beschrijving

Gradatie: B

Auteur: A. Brasser

l.o.a. 52 cm

Kopie artikel: is bijgesloten

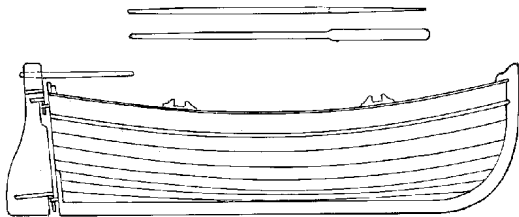
10.09.011**4-riems bunboot**

Schaal: 1 : 20 Aantal bladen: 1 Blz tekst: 3

Prijs leden: Prijs niet leden: € 18,29

Inhoud: spanten; zijaanzicht; langdoorsnede; bovenaanzicht; bouwaanwijzingen

Gradatie: C

Auteur: J. Ploeg

Herzien door A.G. Hendriks

l.o.a. 21 cm

De bunboot is een hulpvaartuig bij de vissloop of -logger.

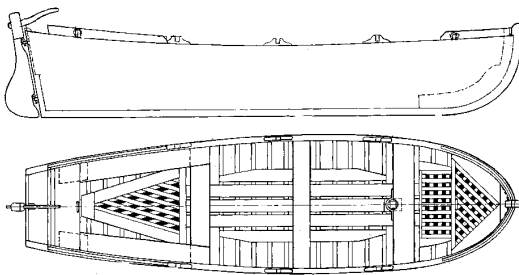
10.09.012**6-meter jol**

Schaal: 1 : 20 Aantal bladen: 1 Blz tekst: 3

Prijs leden: Prijs niet leden: € 18,29

Inhoud: spanten; waterlijnen; zijaanzicht; bovenaanzicht; langdoorsnede; bouwaanwijzingen

Gradatie: C

Auteur: J. Ploeg

Herzien door A.G. Hendriks

l.o.a. 31 cm

De jol is een lichte sloep, bij de zeilende vissersschepen vaak gebruikt voor het eerste contact met de wal.

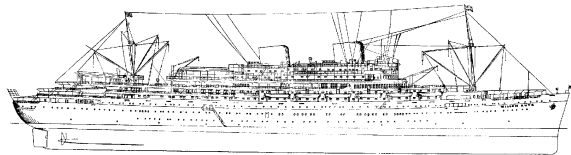
**10.10.002****passagiersschip ms "Willem Ruys"; (1939/1947) - Kon.Rott.Lloyd**

Schaal: 1 : 200 Aantal bladen: 3 Blz tekst: 0

Prijs leden: Prijs niet leden: € 51,45

Inhoud: sp/lijnen ; zijaanzicht/doorsnede; dekplannen; details; bouwaanwijzingen voor stapelbouw

Gradatie: D

Auteur: C. van der Kellen

l.o.a. 96 cm

dM 1948/10

Kopie artikel: 12.10.002 (12 blz) (=12.20.006)

Het artikel beschrijft ook het waterlijnmodel 10.20.006

10.10.004**passagiersschip ss "Nieuw Amsterdam" (1938) - HAL**

Schaal: 1 : 200 Aantal bladen: 3 Blz tekst: 0

Prijs leden: Prijs niet leden: € 51,46

Inhoud: sp/lijnen; zijaanzicht; bovenaanzicht; tuigage; dekplannen; aanwijzingen stapelbouw; 4 bladen samengevoegd op 3 A0

Gradatie: D

Auteur: B. Bouman

Lijnenplan door J.E. van Iterson

l.o.a. 115 cm

dM 1954/5,6,7

Kopie artikel: 12.10.004 (14 blz)

Zie ook 10.20.005 voor een waterlijnmodel 1:500

10.10.006**passagiersschip ss "Rijndam" (1951) - HAL**

Schaal: 1 : 200 Aantal bladen: 7 Blz tekst: 4

Prijs leden: Prijs niet leden: € 71,10

Inhoud: sp/lijnen; zijaanzicht; dekplannen;doorsneden;de set bestaat uit een modelbouwtekening plus algemeen plan uit "Scip en Werf".

Gradatie: C

Auteur: J. van Tuyl

l.o.a. 76 cm

dM 1955/3,4

Kopie artikel: 12.10.006 (7 blz)

10.10.007**passagiersschip ss "Statendam" (1956) - HAL**

Schaal: 1 : 200 Aantal bladen: 2 Blz tekst: 0

Prijs leden: Prijs niet leden: € 33,63

Inhoud: sp/lijnen; zijaanzicht; dekplannen; details; aanwijzingen voor stapelbouw

Gradatie: D

Auteur: H. Groen

l.o.a. 98 cm

dM 1958/10, 1983/8

Kopie artikel: 12.10.007 (10 blz)

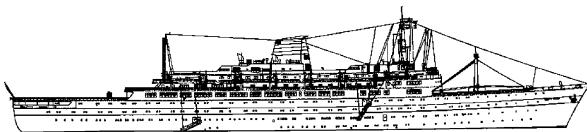
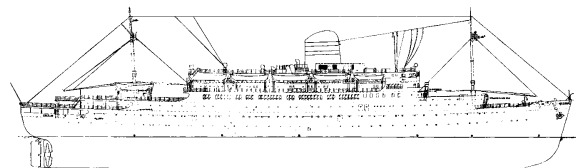
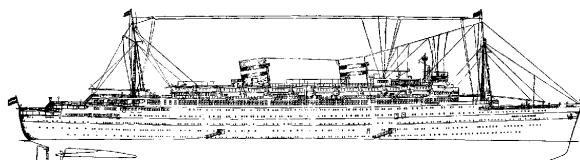

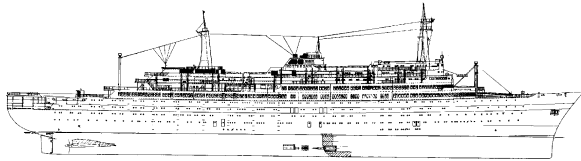
**10.10.008****passagiersschip ss "Rotterdam" (1956) - HAL**

Schaal: 1 : 250 Aantal bladen: 1 Blz tekst: 0

Prijs leden: Prijs niet leden: € 24,68

Inhoud: sp/lijnen; zijaanzicht; dekplannen; tuigtekening; details; aanwijzingen voor stapelbouw

Gradatie: D

Auteur: H. Groen

l.o.a. 91 cm

dM 1960/9,10

Kopie artikel: 12.10.008 (14 blz)

10.10.009**vracht-passagiersschip ss "Westerdam" (1946) - HAL**

Schaal: 1 : 200 Aantal bladen: 2 Blz tekst: 0

Prijs leden: Prijs niet leden: € 31,34

Inhoud: sp/lijnen; zijaanzicht; dekplannen; aanwijzingen stapelbouw; enkele details

Gradatie: C

Auteur: C. van der Kellen

l.o.a. 79 cm

dM 1946/5

Kopie artikel: 12.10.009 (6 blz)

10.10.009/A**vracht-pass.schip ds ms Westerdam (1939/1946) - HAL**

Schaal: 1 : 125 Aantal bladen: 3 Blz tekst: 0

Prijs leden: Prijs niet leden: € 44,38

Inhoud: sp/lijnen; algemeen plan; doorsnedes

Gradatie: D

Auteur: N.V.M.

l.o.a. 126 cm

10.10.010**vracht-passagiersschip ms "Willem van Oranje" (1953) - Oranjelij**

Schaal: 1 : 200 Aantal bladen: 2 Blz tekst: 0

Prijs leden: Prijs niet leden: € 31,34

Inhoud: sp/lijnen; zijaanzicht; dekplannen

Gradatie: C

Auteur: B. Booden

l.o.a. 70 cm

dM 1953/9

Kopie artikel: 12.10.010 (9 blz)

10.10.011**pass.schip ms "Oranje Nassau" en "Prins der Nederlanden" (1957) - KNSM**

Schaal: 1 : 200 Aantal bladen: 2 Blz tekst: 0

Prijs leden: Prijs niet leden: € 22,88

Inhoud: sp/lijnen; zijaanzicht; dekplannen; enkele details

Gradatie: C

Auteur: B.P. Tunderman

l.o.a. 63 cm

dM 1958/6

Kopie artikel: 12.10.011 (4 blz)

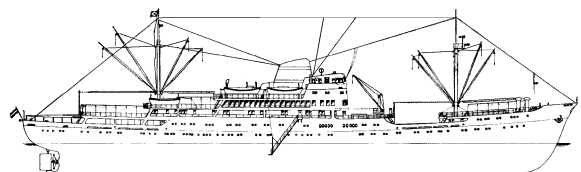

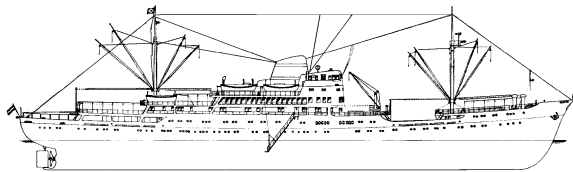
**10.10.011/A****pass.schip ms "Oranje Nassau", "Prins der Nederlanden" (1957) KNSM**

Schaal: 1 : 100 Aantal bladen: 4 Blz tekst: 0

Prijs leden: Prijs niet leden: € 55,26

Inhoud: sp/lijnen; algemeen plan; enkele details; de set bestaat deels uit werftekeningen

Gradatie: C

Auteur: N.V.M.

l.o.a. 131 cm

10.10.013**passagierschip ss "Queen Elisabeth 2" (1969) - Cunard**

Schaal: 1 : 550 Aantal bladen: 1 Blz tekst: 0

Prijs leden: Prijs niet leden: € 19,54

Inhoud: spanten; zijaanzicht; bovenaanzicht; profiel

Gradatie: C

Auteur: P. Akkerman

l.o.a. 53 cm

dM 1969/8

Kopie artikel: 12.20.013 (3 blz)

10.10.015**veerboot ms "Koningin Wilhelmina" (1960) - Mij. Zeeland**

Schaal: 1 : 500 Aantal bladen: 1 Blz tekst: 0

Prijs leden: Prijs niet leden: € 9,41

Inhoud: sp/lijnen; zijaanzicht; dekplannen

Gradatie: C

Auteur: Th.J. de Klerk

l.o.a. 24 cm

dM 1964/9

Kopie artikel: 12.10.015 (3 blz)

10.10.016/A**walvisfabriekschip ms "Willem Barendsz II" (1955) - Mij. v.d. Walvisvaart**

Schaal: 1 : 200 Aantal bladen: 3 Blz tekst: 1

Prijs leden: Prijs niet leden: € 36,79

Inhoud: sp/lijnen 1:100; algemeen plan

Gradatie: C

Auteur: N.V.M.

l.o.a. 103 cm

10.10.018**vrachtschip ms "Kinderdijk" (1955) - HAL**

Schaal: 1 : 200 Aantal bladen: 1 Blz tekst: 0

Prijs leden: Prijs niet leden: € 18,89

Inhoud: sp/lijnen; zijaanzicht; dekplannen

Gradatie: C

Auteur: C. Oliemans

l.o.a. 66 cm

dM 1961/9, 1986/6

Kopie artikel: 12.10.018 (6 blz)

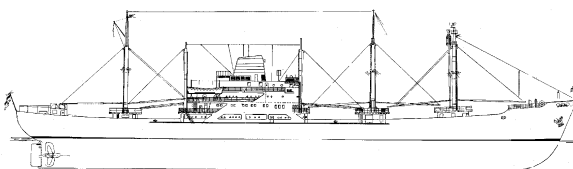

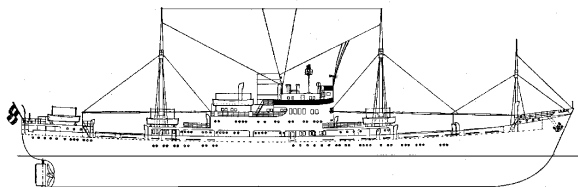
**10.10.020****vracht-passagiersschip ms "Willemstad" (1950) ex "Socrates"(1938)- KNSM**

Schaal: 1 : 200 Aantal bladen: 2 Blz tekst: 0

Prijs leden: Prijs niet leden: € 25,79

Inhoud: sp/lijnen; spanten ook 1:100; zijaanzicht; dekplannen

Gradatie: B

Auteur: J.G.C.C.M. Muskens

l.o.a. 58 cm

dM 1952/1,2

Kopie artikel: 12.10.020 (7 blz)

10.10.020/A**vracht-pass.schip ms "Willemstad" (1950) - KNSM; ex "Socrates" (1938)**

Schaal: 1 : 100 Aantal bladen: 3 Blz tekst: 0

Prijs leden: Prijs niet leden: € 36,61

Inhoud: sp/lijnen; zijaanzicht; dekplannen, deels uit werftekening

Gradatie: C

Auteur: N.V.M.

l.o.a. 115 cm

10.10.021**vrachtschip ms "Slot Loevestein"**

Schaal: 1 : 200 Aantal bladen: 1 Blz tekst: 0

Prijs leden: Prijs niet leden: € 24,66

Inhoud: sp/lijnen; zijaanzicht; dekplannen; details

Gradatie: B

Auteur: J. van Rijswijk

l.o.a. 72 cm

dM 1952/3,4

Kopie artikel:12.10.021 (5 blz)

Geen bestaand schip, maar een ontwerp voor modelbouw

10.10.022**vrachtschip ms "Victoria"**

Schaal: 1 : 200 Aantal bladen: 1 Blz tekst: 0

Prijs leden: Prijs niet leden: € 19,91

Inhoud: sp/lijnen; zijaanzicht; dekplannen; details

Gradatie: B

Auteur: J. Koutstaal

l.o.a. 47 cm

dM 1947/3,4

Kopie artikel: 12.10.022 (7 blz)

geen bestaand schip, maar een onwerp voor modelbouw

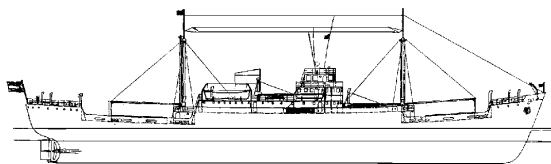
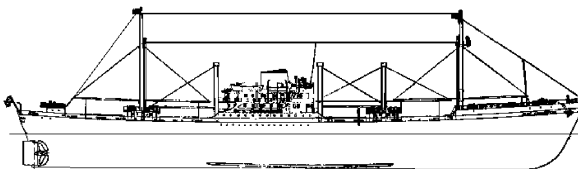
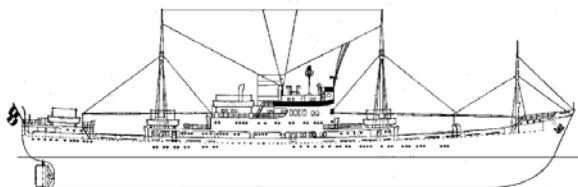

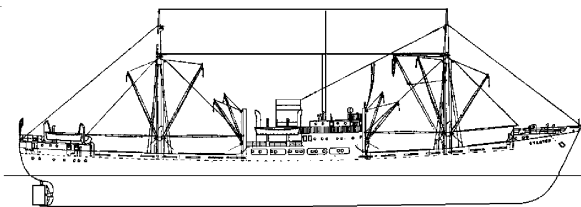
**10.10.025****vrachtschip ms "Stentor" (1943) - KNSM**

Schaal: 1 : 200 Aantal bladen: 2 Blz tekst: 0
 Prijs leden: Prijs niet leden: € 25,79
 Inhoud: sp/lijnen; spanten ook 1:100; zijaanzicht; dekplannen

Gradatie: B

Auteur: J.G.C.C.M. Muskens

l.o.a. 50 cm

dM 1951/8

Kopie artikel: 12.10.025 (4 blz)

10.10.025/A**vrachtschip ms "Stentor" (1943) - KNSM**

Schaal: 1 : 100 Aantal bladen: 2 Blz tekst: 0
 Prijs leden: Prijs niet leden: € 34,30
 Inhoud: sp/lijnen; zijaanzicht; dekplannen

Gradatie: C

Auteur: N.V.M.

l.o.a. 98 cm

10.10.026**tanker ss "Tibia" (1939) - Shell**

Schaal: 1 : 200 Aantal bladen: 2 Blz tekst: 0
 Prijs leden: Prijs niet leden: € 30,85
 Inhoud: sp/lijnen; spanten ook 1:100; zijaanzicht; dekplannen

Gradatie: C

Auteur: J.G.C.C.M. Muskens

l.o.a. 80 cm

dM 1951/12

Kopie artikel: 12.10.026 (2 blz)

10.10.029**passagierschip ms "Kungsholm" (1954) - SEAC**

Schaal: 1 : 500 Aantal bladen: 1 Blz tekst: 0
 Prijs leden: Prijs niet leden: € 16,53
 Inhoud: spanten; zijaanzicht; dekplannen

Gradatie: B

Auteur: H. van Rijswijk

l.o.a. 36 cm

dM 1954/12

Kopie artikel: 12.10.029 (3 blz)

10.10.032**vrachtschip ms "Vrijburgh" (1935) - Wm.H. Müller**

Schaal: 1 : 100 Aantal bladen: 2 Blz tekst: 0
 Prijs leden: Prijs niet leden: € 31,34
 Inhoud: sp/lijnen; zijaanzicht; dekplannen; diverse aanzichten

Gradatie: C

Auteur: B. Bouman

l.o.a. 76

dM 1955/6

Kopie artikel: 12.10.032 (4 blz)

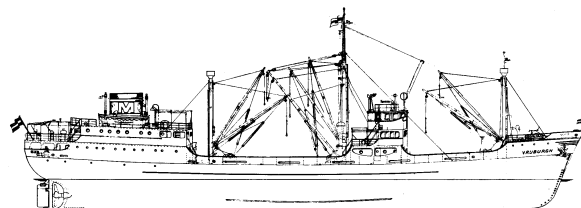
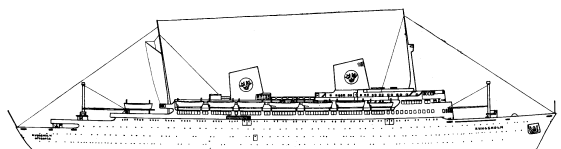
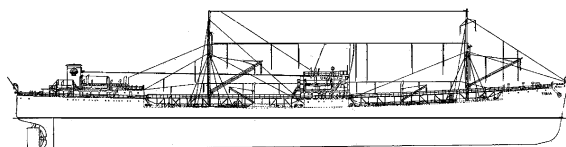
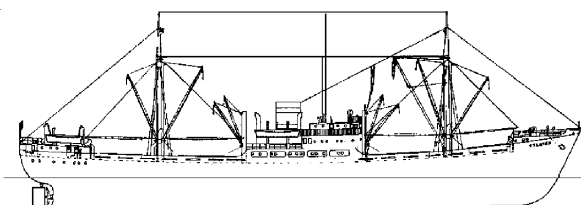

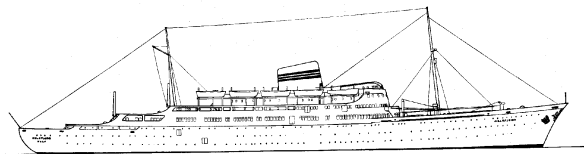
**10.10.035****passagierschip ms "Oslofjord" (1949) - NAL**

Schaal: 1 : 500 Aantal bladen: 1 Blz tekst: 0

Prijs leden: Prijs niet leden: € 16,53

Inhoud: sp/lijnen; zijaanzicht; dekplannen

Gradatie: B

Auteur: H. van Rijswijk

l.o.a. 35 cm

dM 1955/12

Kopie artikel: 12.10.035 (2 blz)

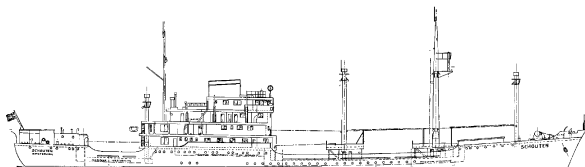
10.10.037**vrachtschip ms "Schouten" (1954) - KPM**

Schaal: 1 : 200 Aantal bladen: 1 Blz tekst: 0

Prijs leden: Prijs niet leden: € 19,54

Inhoud: sp/lijnen; zijaanzicht; dekplannen; diverse details

Gradatie: B

Auteur: H. Groen

l.o.a. 55 cm

dM 1956/9,10

Kopie artikel: 12.10.037 (5 blz)

Schip was oorspronkelijk ingericht voor dek- en tussendekspassagiers

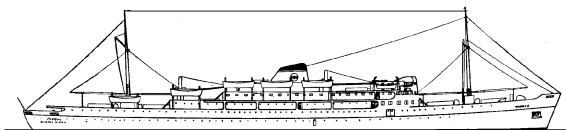
10.10.038**passagierschip ms "Yapeyu" (1951), "Alberto Doderó", "Maipu" - Flota Arg. De Nav. Ultramar**

Schaal: 1 : 500 Aantal bladen: 1 Blz tekst: 0

Prijs leden: Prijs niet leden: € 16,53

Inhoud: spanten; zijaanzicht; dekplannen

Gradatie: B

Auteur: H. van Rijswijk

l.o.a. 32 cm

dM 1956/12

Kopie artikel: 12.10.038 (2 blz)

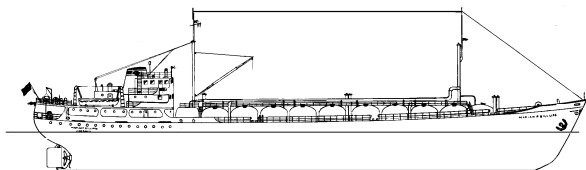
10.10.039**gastanker ms "Marian P. Billups" (1956) - Tropical Gas Co.**

Schaal: 1 : 200 Aantal bladen: 1 Blz tekst: 0

Prijs leden: Prijs niet leden: € 16,53

Inhoud: sp/lijnen; zijaanzicht; dekplan

Gradatie: B

Auteur: B.P. Tunderman

l.o.a. 43 cm

dM 1957/6

Kopie artikel: 12.10.039 (2 blz)

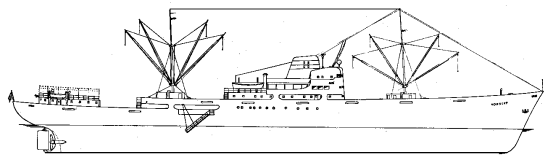
**10.10.043****koelschip ms "Horncap" (1955) - Hornlinie**

Schaal: 1 : 200 Aantal bladen: 1 Blz tekst: 0

Prijs leden: Prijs niet leden: € 20,39

Inhoud: sp/lijnen; zij aanzicht; dekken; enkele details

Gradatie: A

Auteur: B.P. Tunderman

l.o.a. 62 cm

dM 1958/5

Kopie artikel: 12.10.043 (4 blz)

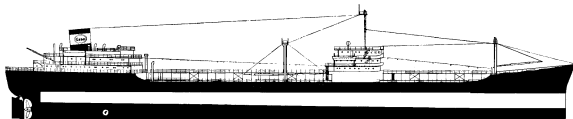
10.10.046**tanker ss "Esso Nederland" (1956) - Esso**

Schaal: 1 : 250 Aantal bladen: 3 Blz tekst: 0

Prijs leden: Prijs niet leden: € 39,30

Inhoud: sp/lijnen; zij aanzicht; bovenaanzicht; dekken; doorsneden

Gradatie: B

Auteur: P. Akkerman

l.o.a. 76 cm

dM 1959/2,3

Kopie artikel: 12.10.046 (5 blz)

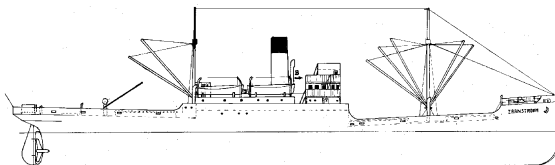
10.10.055**vrachtschip ss "Zaanstroom" (1920) -HSM**

Schaal: 1 : 200 Aantal bladen: 1 Blz tekst: 0

Prijs leden: Prijs niet leden: € 16,53

Inhoud: bepefrkt aantal spanten; zij aanzicht; dekplan; aanzichten

Gradatie: B

Auteur: A.J. Boes

l.o.a. 42 cm

dM 1964/7

Kopie artikel: 12.10.055 (3 blz)

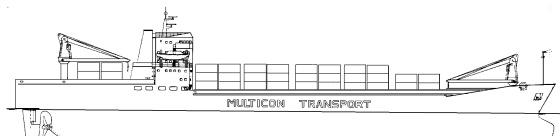
10.10.059**containerschip**

Schaal: 1 : 200 Aantal bladen: 3 Blz tekst: 0

Prijs leden: Prijs niet leden: € 37,59

Inhoud: sp/lijnen; algemeen plan; doorsneden;

Gradatie: C

Auteur: Slagt/Reygeer/HTS Haarle

Een tekening als resultaat van een ontwerp opdracht voor studenten aan de HTS te Haarlem.

L.o.a. 75 cm

dM 1979/4 (afdruk tekening)

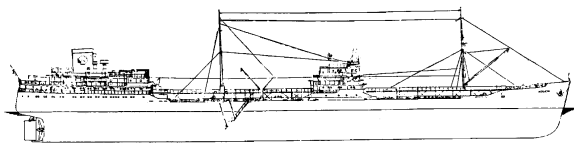
**10.10.060****tanker ss "Kosicia" (1957) - Shell**

Schaal: 1 : 100 Aantal bladen: 6 Blz tekst: 0
 Prijs leden: Prijs niet leden: € 86,93
 Inhoud: sp/lijnen; zijaanzicht; dekplannen

Gradatie: D

Auteur: J. Esveldt

l.o.a. 167 cm

dM 1981/3

Kopie artikel: 12.10.060 (2 blz)

10.10.061**vrachtschip ms "NedLloyd Bahrain" (1977) - Nedlloyd; "N. Baltimore", "N. Bangkok", "N. Barcelona"**

Schaal: 1 : 200 Aantal bladen: 7 Blz tekst: 0
 Prijs leden: Prijs niet leden: € 59,51
 Inhoud: sp/lijnen; details voor- en achterschip; zijaanzicht; dekken; details zwaar laadgerei

Gradatie: D

Auteur: J. Esveldt

Sommige bladen zijn 1:100

l.o.a. 86 cm

dM 1981/11, 1984/6

Kopie artikel: 12.10.061 (14 blz)

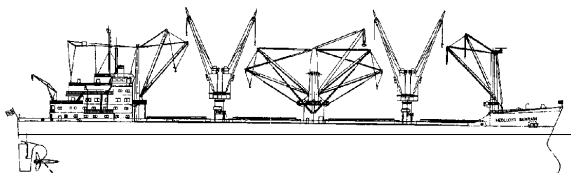
**10.10.063****koelschip ms "Costa Rica"**

Schaal: 1 : 100 Aantal bladen: 1 Blz tekst: 0
 Prijs leden: Prijs niet leden: € 24,68
 Inhoud: sp/lijnen; zijaanzicht; bovenaanzicht; enkele details

Gradatie: D

Auteur: G. van Schaik - Zillesen

l.o.a. 96 cm

10.10.064**stoomvrachtschip**

Schaal: 1 : 100 Aantal bladen: 1 Blz tekst: 0
 Prijs leden: Prijs niet leden: € 24,68
 Inhoud: sp/lijnen; zijaanzicht; dekplannen; enkele details

Gradatie: D

Auteur: G. van Schaik - Zillesen

l.o.a. 84 cm

10.10.066**T2 tanker (1942-1945) (T2-SE-A1)**

Schaal: 1 : 200 Aantal bladen: 2 Blz tekst: 0
 Prijs leden: Prijs niet leden: € 28,80
 Inhoud: spanten; zijaanzicht; bovenaanzicht; details

Gradatie: D

Auteur: J.TH.M. Buter

l.o.a. 82 cm

dM 1972/4

Kopie artikel: 12.10.066 (2 blz)

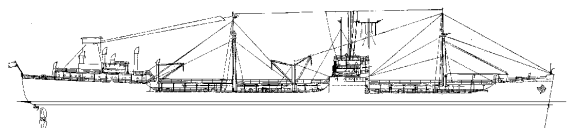

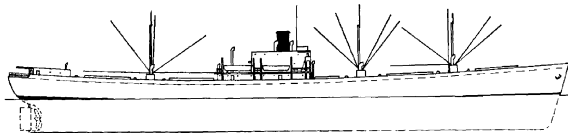
**10.10.067****Libertyschip EC2-S-C1, (1942-1945)**

Schaal: 1 : 200 Aantal bladen: 2 Blz tekst: 0

Prijs leden: Prijs niet leden: € 28,80

Inhoud: spantjen; zijaanzicht; dekken; details, ook van
bewapening

Gradatie: D

Auteur: J.TH.M. Buter

l.o.a. 71 cm

dM 1971/9, 1989/3, 1990/11

Kopie artikel: 12.10.067 (11 blz)

10.10.068**walvisvaarder ms " Willem.Barendsz I" (1954) met
vangboot - Mij. v.d. Walvisvaart**

Schaal: 1 : 200 Aantal bladen: 2 Blz tekst: 0

Prijs leden: Prijs niet leden: € 33,63

Inhoud: sp/lijnen; zijaanzicht; dekplannen; aanzichten; details

Gradatie: C

Auteur: G. van Schaik - Zillesen

de vangboot is dezelfde als bij tekening 10.10.069

l.o.a. 78 cm

10.10.069**walvisvaarder ss "Antartica" met vangboot**

Schaal: 1 : 200 Aantal bladen: 2 Blz tekst: 0

Prijs leden: Prijs niet leden: € 33,63

Inhoud: sp/lijnen; zijaanzicht; dekplannendetails

Gradatie: C

Auteur: G. van Schaik - Zillesen

de afbeelding toont de vangboot

l.o.a. 82 cm

10.10.070**veerboot ms "Grand Manan V" (1990) - Coastal Transport
Ltd.**

Schaal: 1 : 100 Aantal bladen: 4 Blz tekst: 0

Prijs leden: Prijs niet leden: € 58,41

Inhoud: sp/lijnen; dekplannen; bouwaanwijzingen romp

Gradatie: C

Auteur: A.F.J. Dunweg

l.o.a. 74 cm

dM 1993/10, 1994/4,6,8,10, 1995/1

Kopie artikel: 12.10.070 (26 blz)

10.10.072**vrachtschip ms " Carbet" - CGM**

Schaal: 1 : 500 Aantal bladen: 1 Blz tekst: 0

Prijs leden: Prijs niet leden: € 10,86

Inhoud: sp/lijnen; zijaanzicht; dekken

Gradatie: B

Auteur: J.TH.M. Buter

l.o.a. 28,3 cm

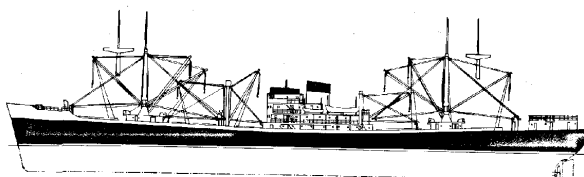
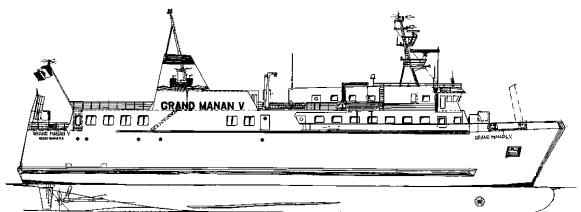

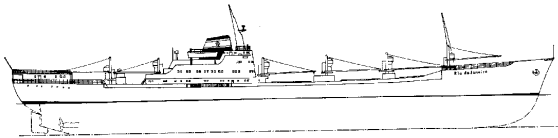
**10.10.073****vrachtschip ms "Rio de Janeiro" (1963) - Johnson Line**

Schaal: 1 : 500 Aantal bladen: 1 Blz tekst: 0

Prijs leden: Prijs niet leden: € 10,86

Inhoud: sp/lijnen; zijaanzicht; dekken

Gradatie: B

Auteur: J.TH.M. Buter

l.o.a. 30,3 cm

10.10.075**vrachtschip ms " Agadir"**

Schaal: 1 : 500 Aantal bladen: 1 Blz tekst: 0

Prijs leden: Prijs niet leden: € 10,86

Inhoud: sp/lijnen; zijaanzicht; dekken

Gradatie: B

Auteur: J.TH.M. Buter

l.o.a. 23,3 cm

10.10.076**vrachtschip ms " Clan Ranald" (1964), "Clan Robertson", "Ramsay", "Ross" - Clan Line**

Schaal: 1 : 500 Aantal bladen: 1 Blz tekst: 0

Prijs leden: Prijs niet leden: € 10,86

Inhoud: sp/lijnen; zijaanzicht; dekken

Gradatie: B

Auteur: J.TH.M. Buter

l.o.a. 32,5 cm

10.10.077**vrachtschip ms " Waterpoort" - Joon Shipping**

Schaal: 1 : 500 Aantal bladen: 2 Blz tekst: 0

Prijs leden: Prijs niet leden: € 14,10

Inhoud: sp/lijnen; zijaanzicht; dekken

Gradatie: B

Auteur: J.TH.M. Buter

l.o.a. 31,3 cm

De naam "Waterpoort" komt niet voor in de vlootlijzen van Joon Shipping. Schepen van dit type wel.

10.10.078**vrachtschip ms "Kinderdijk" (1955) - HAL**

Schaal: 1 : 500 Aantal bladen: 2 Blz tekst: 0

Prijs leden: Prijs niet leden: € 14,10

Inhoud: sp/lijnen; zijaanzicht; dekken

Gradatie: B

Auteur: J.TH.M. Buter

l.o.a. 28 cm

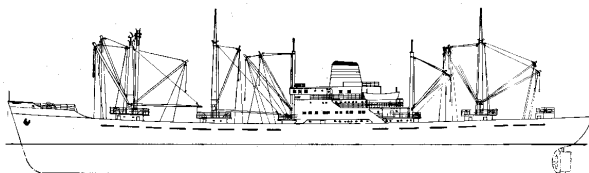

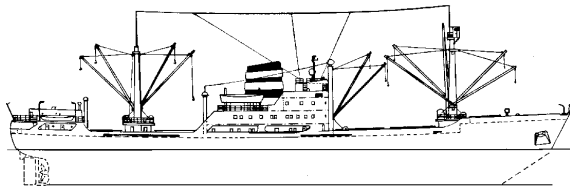
**10.10.079****vrachtschip ms "Thora Dan" (1956) - J. Lauritzen; "Helga Dan"**

Schaal: 1 : 500 Aantal bladen: 1 Blz tekst: 0

Prijs leden: Prijs niet leden: € 10,88

Inhoud: sp/lijnen; zijaanzicht; dekken

Gradatie: B

Auteur: J.TH.M. Buter

l.o.a. 21,3 cm

de tekening geeft voor rederij J. Lauritzen niet de correcte schoorsteenkleuren

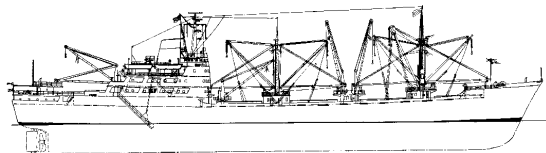
**10.10.083****vrachtschip ms "Mirrabooka" (1962) - Transatlantic**

Schaal: 1 : 500 Aantal bladen: 2 Blz tekst: 0

Prijs leden: Prijs niet leden: € 14,10

Inhoud: sp/lijnen; zijaanzicht; dekken

Gradatie: B

Auteur: J.TH.M. Buter

l.o.a. 35,3

10.10.084**vrachtschip ms "Prins Casimir" (1955) - Oranjelij; vóór verlenging**

Schaal: 1 : 400 Aantal bladen: 1 Blz tekst: 0

Prijs leden: Prijs niet leden: € 9,60

Inhoud: spanten; zijaanzicht; dekken

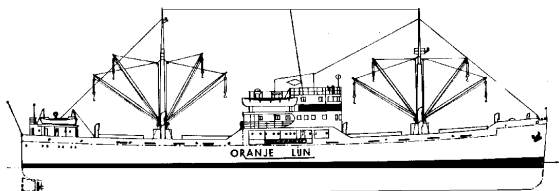

Gradatie: B

Auteur: J.TH.M. Buter

l.o.a. 19,3 cm

10.10.085**vrachtschip ms "Jason" (1955) - KNSM; vóór verlenging**

Schaal: 1 : 500 Aantal bladen: 1 Blz tekst: 0

Prijs leden: Prijs niet leden: € 10,86

Inhoud: spanten; zijaanzicht; dekken

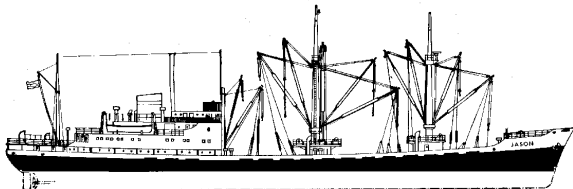

Gradatie: B

Auteur: J.TH.M. Buter

l.o.a. 22,8 cm

10.10.086**vrachtschip ss "Hunan" (1932) - China Nav. Co.**

Schaal: 1 : 500 Aantal bladen: 1 Blz tekst: 0

Prijs leden: Prijs niet leden: € 9,58

Inhoud: sp/lijnen; zijaanzicht; dekken

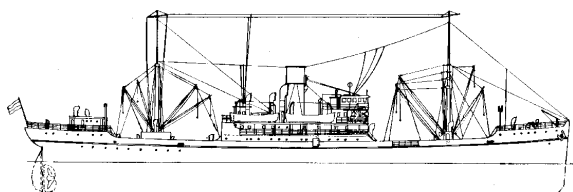

Gradatie: B

Auteur: J.TH.M. Buter

l.o.a. 19 cm

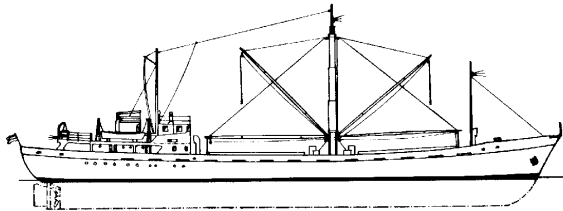

10.10.093
vrachtschip ms "Oleander"

Schaal: 1 : 500 Aantal bladen: 1 Blz tekst: 0
 Prijs leden: Prijs niet leden: € 9,58
 Inhoud: spanten; zijaanzicht; dekken

Gradatie: B
 Auteur: J.TH.M. Buter
 l.o.a. 14,1 cm

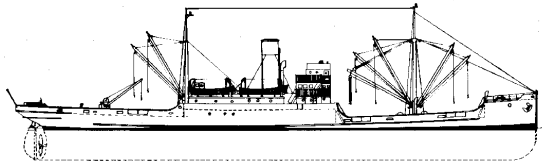

10.10.095
vrachtschip ss "Zaanstroom" (1920) - HSM

Schaal: 1 : 500 Aantal bladen: 1 Blz tekst: 0
 Prijs leden: Prijs niet leden: € 9,58
 Inhoud: spanten; zijaanzicht; dekplan

Gradatie: B
 Auteur: J.TH.M. Buter
 l.o.a. 16,6 cm

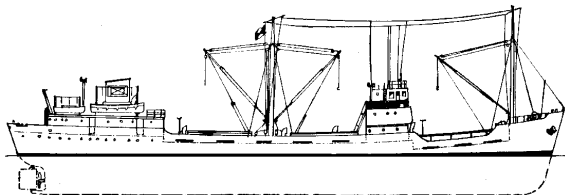

10.10.097
vrachtschip ms "Stability" (1949)

Schaal: 1 : 375 Aantal bladen: 1 Blz tekst: 0
 Prijs leden: Prijs niet leden: € 10,86
 Inhoud: sp/lijnen; zijaanzicht; dekken; details

Gradatie: B
 Auteur: J.TH.M. Buter
 l.o.a. 19,6 cm

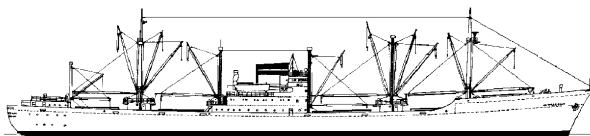

10.10.098
**vrachtschip ms "Witmarsum"- (1955) - Mij. Oostzee;
 "Woltersum"**

Schaal: 1 : 500 Aantal bladen: 1 Blz tekst: 0
 Prijs leden: Prijs niet leden: € 10,86
 Inhoud: spanten; zijaanzicht; dekken

Gradatie: B
 Auteur: J.TH.M. Buter
 l.o.a. 29,5 cm

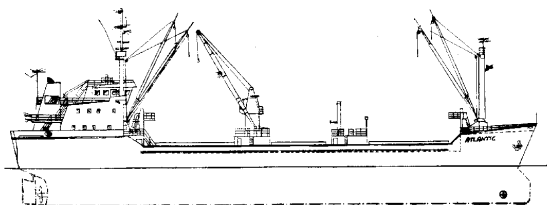

10.10.101
koelschip ms "Atlantic"- SeaTrade

Schaal: 1 : 500 Aantal bladen: 1 Blz tekst: 0
 Prijs leden: Prijs niet leden: € 9,58
 Inhoud: sp/lijnen; zijaanzicht; dekken

Gradatie: B
 Auteur: J.TH.M. Buter
 l.o.a. 16,1 cm

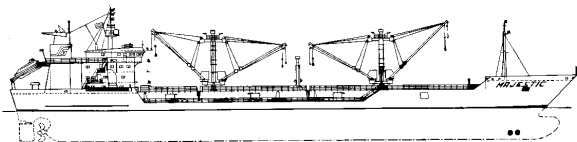
**10.10.102****koelschip ms "Majestic"- SeaTrade**

Schaal: 1 : 500 Aantal bladen: 1 Blz tekst: 0

Prijs leden: Prijs niet leden: € 10,86

Inhoud: sp/lijnen; zijaanzicht; dekken

Gradatie: B

Auteur: J.TH.M. Buter

l.o.a. 27,4 cm

10.10.106**pass.schip ss "Sibajak" (1928) - Rott. Lloyd**

Schaal: 1 : 500 Aantal bladen: 2 Blz tekst: 0

Prijs leden: Prijs niet leden: € 14,10

Inhoud: waterlijnen; zijaanzicht; dekken

Gradatie: B

Auteur: J.TH.M. Buter

l.o.a. 31,9 cm

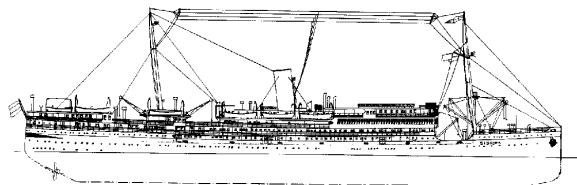
**10.10.107****vrachtpass. ss "Tjibadak" (1929) - KJCP**

Schaal: 1 : 500 Aantal bladen: 1 Blz tekst: 0

Prijs leden: Prijs niet leden: € 10,86

Inhoud: waterlijnen; zijaanzicht; dekken

Gradatie: B

Auteur: J.TH.M. Buter

l.o.a. 26 cm

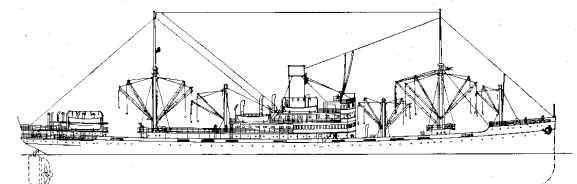
**10.10.108****pass.schip ms "Johan van Oldenbarneveld" (1928) - SMN;
"Marnix van St. Aldegonde"**

Schaal: 1 : 500 Aantal bladen: 2 Blz tekst: 0

Prijs leden: Prijs niet leden: € 14,10

Inhoud: sp/lijnen; zijaanzicht; dekken

Gradatie: B

Auteur: J.TH.M. Buter

L.o.a.

10.10.112**tanker type T2-SE-A1; 1942-45)**

Schaal: 1 : 500 Aantal bladen: 2 Blz tekst: 0

Prijs leden: Prijs niet leden: € 12,81

Inhoud: sp/lijnen; zijaanzicht; dekken

Gradatie: B

Auteur: J.TH.M. Buter

l.o.a. 31,8 cm

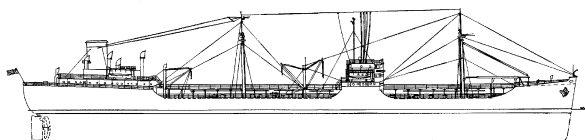

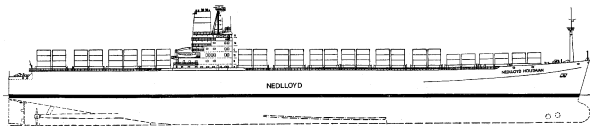
**10.10.114****containerschip ms "Nedlloyd Houtman" (1977) - Nedlloyd; "NL Hoorn"**

Schaal: 1 : 500 Aantal bladen: 2 Blz tekst: 0

Prijs leden: Prijs niet leden: € 26,61

Inhoud: sp/lijnen; zijaanzicht; dekken

Gradatie: B

Auteur: J.TH.M. Buter

l.o.a. 51,7 cm

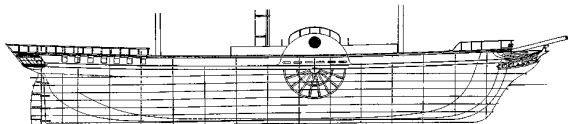
10.10.117**raderboot ss "Sirius" (1837) - St.George Steam Packet Co.**

Schaal: 1 : 50 Aantal bladen: 5 Blz tekst: 0

Prijs leden: Prijs niet leden: € 67,50

Inhoud: sp/lijnen; zijaanzicht; dekplan; details

Gradatie: D

Auteur: Ing.F Wigbout

l.o.a. 146 cm

Het eerste schip dat de Atlantische oceaan geheel met stoomkracht overstak

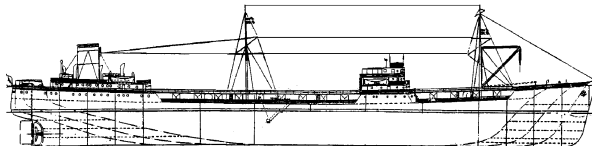
10.10.120**tankschip 15.000 dwt**

Schaal: 1 : 250 Aantal bladen: 1 Blz tekst: 0

Prijs leden: Prijs niet leden: € 18,04

Inhoud: sp/lijnen; zijaanzicht; dekken

Gradatie: B

Auteur: N.V.M.

oorspr. Uitg. Holland, Slikkerveer

l.o.a. 65 cm

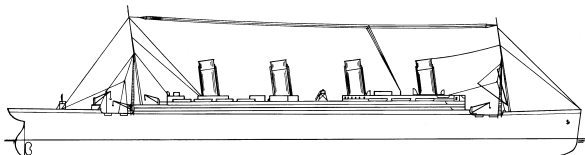
10.10.121**pass.schip RMS ss "Titanic" (1909) - White Star Line**

Schaal: 1 : 150 Aantal bladen: 2 Blz tekst: 0

Prijs leden: Prijs niet leden: € 34,80

Inhoud: spanten, sb-aanzicht, dekken; enkele details

Gradatie: D

Auteur: Dalstra

l.o.a. 190 cm

Deze tekening bevat spantenplan, stuurboordsaanzicht en diverse dekplannen; aan de hand van de dekplannen kan het verschil tussen stuurboord en bakboord worden bepaald.

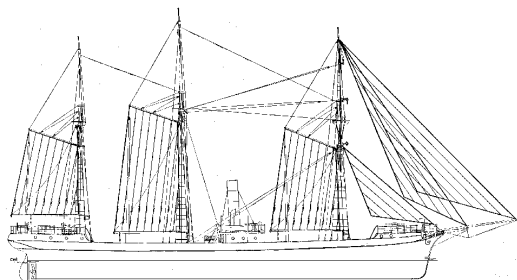
10.10.122**ss "Rembrandt" - 1856 (KNSM)**

Schaal: 1 : 40 Aantal bladen: 30 Blz tekst: 0

Prijs leden: Prijs niet leden: € 78,66

Inhoud: volledige modelbouwtekening; spanten en onderdelen op modelschaal getekend

Gradatie: C

Auteur: H. van der Biezen

l.o.a. 159 cm

een uitgebreide beschrijving is te vinden in "Scheepshistorie", Deel 4; uitg. Lanasta, Emmen (NVM bestelnr 74.10.004)

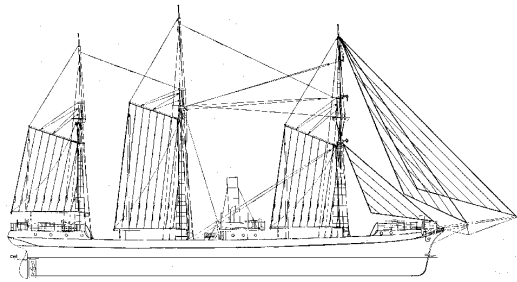
**10.10.122/A****ss. "Rembrandt" - 1856 (KNSM) - bouw hulpmiddelen**

Schaal: 1 : 40 Aantal bladen: 15 Blz tekst: 0

Prijs leden: Prijs niet leden: € 40,21

Inhoud: bevay uitslagen voor stapekbouw en pasmallen voor bouwspanten 1:40

Gradatie: C

Auteur: H. van der Biezen

l.o.a. 159 cm

10.10.123**veerboot ms "Helgoland" (1963) - HADAG**

Schaal: 1 : 75 Aantal bladen: 2 Blz tekst: 0

Prijs leden: Prijs niet leden: € 37,68

Inhoud: sp/lijnen; bouwspanten; zijanzicht; doorsnedendekplan; inbouw RC apparatuur; modelbouwdetails; tekening bevat Duitse tekst

Gradatie: C

Auteur: N.V.M.

l.o.a. 92 cm

10.10.124**vrachtschip ms "Oliwa", "Ortowo", "Olkusz", "Ojcow"**

Schaal: 1 : 100 Aantal bladen: 4 Blz tekst: 0

Prijs leden: Prijs niet leden: € 51,18

Inhoud: sp/lijnen; zijaanzicht; zijaanzicht 1:200; dekken; bouwdetails; tekening bevat Poolse tekst

Gradatie: C

Auteur: N.V.M.

l.o.a. 115 cm

10.10.125**tanker (1937)**

Schaal: 1 : 200 Aantal bladen: 2 Blz tekst: 0

Prijs leden: Prijs niet leden: € 29,20

Inhoud:

Gradatie: C

Auteur:

l.o.a. 69 cm

10.10.126**vrachtschip ms "Polydorus" (1952) - Ned. Stoomvaart Mij Oceaen**

Schaal: 1 : 136 Aantal bladen: 4 Blz tekst: 2

Prijs leden: Prijs niet leden: € 51,23

Inhoud:

Gradatie: C

Auteur:

l.o.a. 109 cm

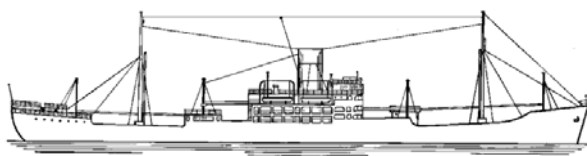
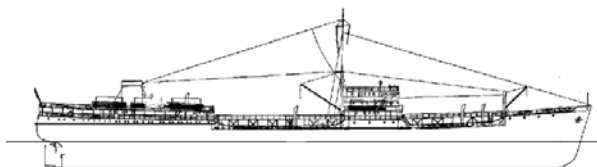
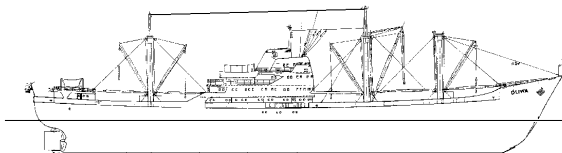
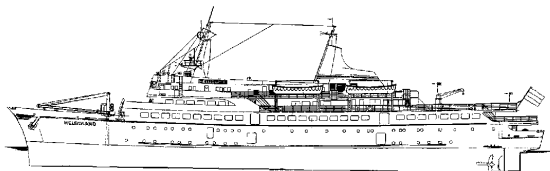

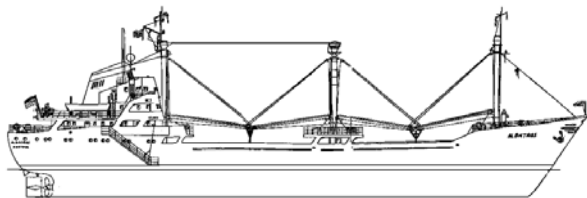

10.10.127
vrachtschip ms "Albatros" (1961)

Schaal: 1 : 100 Aantal bladen: 3 Blz tekst: 0
Prijs leden: Prijs niet leden: € 47,51
Inhoud:

Gradatie: C
Auteur:
l.o.a. 82 cm

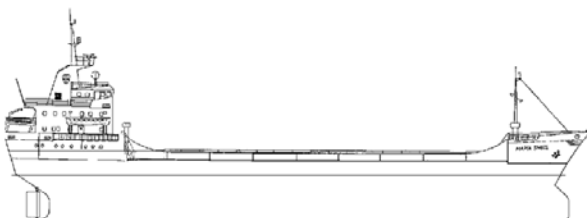

10.10.128
vrachtschip ms "Maria Smits" (1972) - M. Smits

Schaal: 1 : 100 Aantal bladen: 1 Blz tekst: 0
Prijs leden: Prijs niet leden: € 16,71
Inhoud:

Gradatie: B
Auteur: N.V.M.
l.o.a. 74 cm

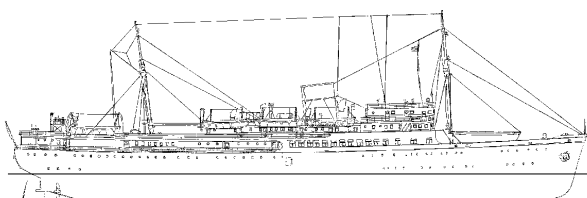

10.10.129
passagiersschip ss "Benjamin Franklin" (1933) - Fred Olsen Line

Schaal: 1 : 100 Aantal bladen: 1 Blz tekst: 0
Prijs leden: Prijs niet leden: € 19,83
Inhoud: sp/lijnen; zijaanzicht; dekplannen; voor- en achteraanzicht; enkele details

Gradatie: C
Auteur: G. van Schaik - Zillesen
loa 98 cm

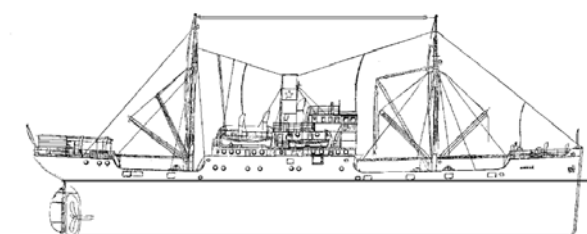

10.10.130
vrachtschip ss "Mirfak" (1918) - v.Nievelt Goudriaan

Schaal: 1 : 50 Aantal bladen: 3 Blz tekst: 1
Prijs leden: Prijs niet leden: € 48,61
Inhoud: spanten, alg.plan, infotekst

Gradatie: C
Auteur:
l.o.a. 153 cm

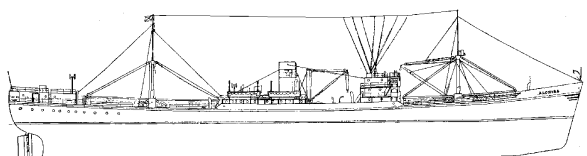

10.10.131
vrachtschip ms "Zonnewijk" (1946) - ex Empire Raleigh(1941), ex Vermeer(1942)-Erhardt & Dekkers

Schaal: 1 : 192 Aantal bladen: 1 Blz tekst: 0
Prijs leden: Prijs niet leden: € 19,83
Inhoud: spanten; zijaanzicht; dekken

Gradatie: C
Auteur: N.V.M.
l.o.a. 79 cm

een bij Doxford gebouwde "Empire" ; in de Artek-catalogus was dit schip als "Alchiba" aangeduid. Nadere bestudering van tekening en foto's maakt redelijkerwijs aannemelijk dat het hier de "Zonnewijk" betreft.

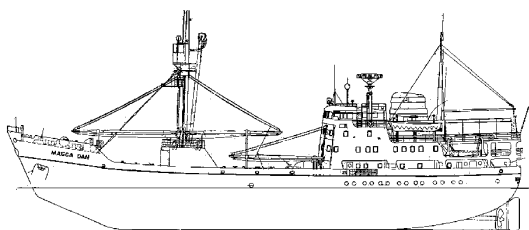
**10.10.132****vrachtschip ms "Magga Dan" (1959) - J. Lauritzen Lines**

Schaal: 1 : 100 Aantal bladen: 2 Blz tekst: 0

Prijs leden: Prijs niet leden: € 32,33

Inhoud: algemeen plan; sp/lijnen; details

Gradatie: B

Auteur: N.V.M.

l.o.a. 78 cm

De Magga Dan was uitgerust voor Antarctische expedities

10.10.133**schroefstoomschip ss "Great Britain" (1843)**

Schaal: 1 : 96 Aantal bladen: 5 Blz tekst: 1

Prijs leden: Prijs niet leden: € 76,41

Inhoud: algemeen plan; sp/lijnen 1:48; details; tuigplan

Gradatie: D

Auteur: N.V.M.

l.o.a. 202 cm

Het eerste schip dat een ijzeren romp en stoommachine-aandrijving en een schepsschroef in deze combinatie gebruikte.

10.10.134**pass.schip ss Bremen (1928) - Nord-Deutscher Lloyd**

Schaal: 1 : 200 Aantal bladen: 5 Blz tekst: 1

Prijs leden: Prijs niet leden: € 67,50

Inhoud: algemeen plan; sp/lijnen; details

Gradatie: D

Auteur: N.V.M.

l.o.a. 140 cm

Informatie is in het Duits

10.10.135**pass.schip ss "Normandie" (1931) - Comp. Gen. Atl.**

Schaal: 1 : 200 Aantal bladen: 3 Blz tekst: 0

Prijs leden: Prijs niet leden: € 44,64

Inhoud: algemeen plan; bouwspanten; details

Gradatie: D

Auteur: N.V.M.

l.o.a. 158 cm

10.10.136**pass.schip ss "France" - Comp. Gen. Atlantique**

Schaal: 1 : 200 Aantal bladen: 1 Blz tekst: 0

Prijs leden: Prijs niet leden: € 24,86

Inhoud: algemeen plan; spantenplan; enkele details

Gradatie: D

Auteur: N.V.M.

l.o.a. 156 cm

tekening bevat franse tekst

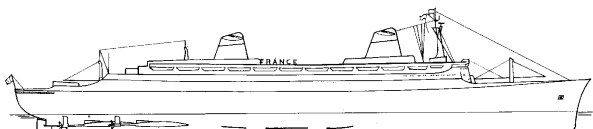
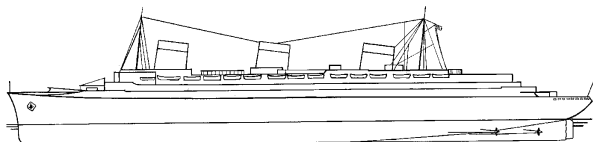

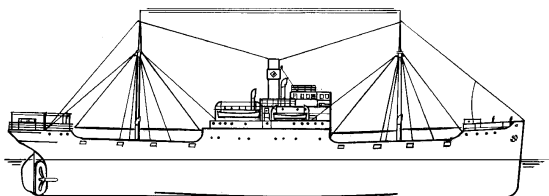

10.10.137

10.10.137**vrachtschip ms "Rijn" (1916) - Mij.Houtvaart**

Schaal: 1 : 100 Aantal bladen: 1 Blz tekst: 0

Prijs leden: Prijs niet leden: € 24,90

Inhoud: algemeen plan; sp/lijnenplan

Gradatie: C

Auteur: N.V.M.

l.o.a. 84 cm

10.10.138**vracht-passagiersschip ns Savannah - (1959) - US Maritime Administration**

Schaal: 1 : 100 Aantal bladen: 5 Blz tekst: 0

Prijs leden: Prijs niet leden: € 72,73

Inhoud: algemeen plan; sp/lijnenplan; details

Gradatie: D

Auteur: L. Fontijn

l.o.a. 181 cm

In 1962 in de vaart gekomen en geëxploiteerd door State Marine Lines tot 1965, daarna door American Export - Isbrandtsen Lines tot 1972, waarna niet langer commercieel geëxploiteerd.

Nu nationaal erfgoed en museumschip na verwijdering van de kernreactor.

10.10.139**Cruiseschip ms Silja Europa (2003) - Silja Line**

Schaal: 1 : 100 Aantal bladen: 8 Blz tekst: 0

Prijs leden: Prijs niet leden: € 172,30

Inhoud: algemeen plan; sp/lijnenplan; details

Gradatie: D

Auteur: L. Fontijn

l.o.a. 202 cm

10.10.140**Cruiseschip ms Aida Vita (2002) - Aida Cruises, Rostock**

Schaal: 1 : 100 Aantal bladen: 8 Blz tekst: 0

Prijs leden: Prijs niet leden: € 172,30

Inhoud: algemeen plan, sp/lijnen

Gradatie: D

Auteur: L. Fontijn

l.o.a. 204 cm

10.10.141**cruiseschip ms Aida Bella, ms Aida Diva, ms Aida Luna**

Schaal: 1 : 100 Aantal bladen: 9 Blz tekst: 0

Prijs leden: Prijs niet leden: € 192,70

Inhoud: algemeen plan; sp/lijnenplan; detail;s

Gradatie: D

Auteur: L. Fontijn

l.o.a. 252 cm

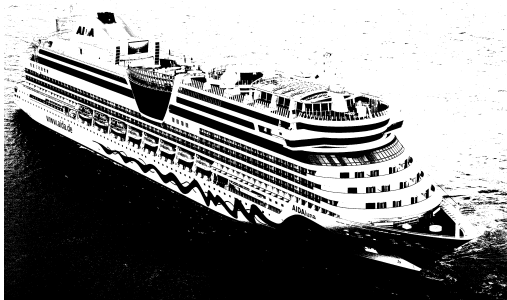
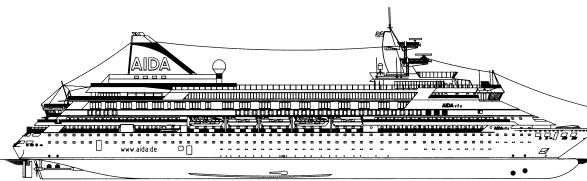
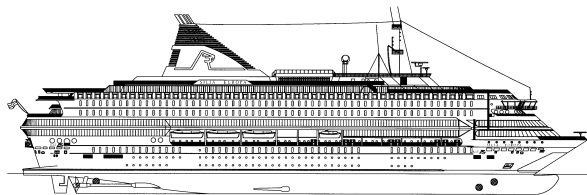

**10.10.142****Fast Cruise Ferry ms Moby Aki (2005) - Moby Lines**

Schaal: 1 : 100 Aantal bladen: 7 Blz tekst: 0

Prijs leden: Prijs niet leden: € 132,85

Inhoud: algemeen plan; sp/lijnenplan; details
rompbeschildering

Gradatie: D

Auteur: L. Fontijn

I.o.a. 175 cm

een kleurenfoto van de rompbeschildering wordt meegeleverd.

10.10.143**Fast Cruise Ferry Moby Wonder (2001) - Moby Lines**

Schaal: 1 : 100 Aantal bladen: 7 Blz tekst: 0

Prijs leden: Prijs niet leden: € 132,85

Inhoud: algemeen plan; sp/lijnenplan; details
rompbeschildering

Gradatie: D

Auteur: L. Fontijn

I.o.a. 175 cm

een kleurenfoto van de rompbeschildering wordt meegeleverd

**10.10.144****Fast Cruise Ferry Moby Freedom (2001) - Moby Lines**

Schaal: 1 : 100 Aantal bladen: 7 Blz tekst: 0

Prijs leden: Prijs niet leden: € 132,85

Inhoud: algemeen plan; sp/lijnenplan; details
rompbeschildering

Gradatie: D

Auteur: L. Fontijn

I.o.a. 175 cm

een kleurenfoto van de rompbeschildering wordt meegeleverd.

**10.10.145****passagiersschip ms Rong Xin**

Schaal: 1 : 170 Aantal bladen: 1 Blz tekst: 0

Prijs leden: Prijs niet leden: € 19,86

Inhoud: algemeen plan; spantenplan

Gradatie: C

Auteur: N.V.M.

I.o.a. 63 cm

De tekening bevat chinese tekst

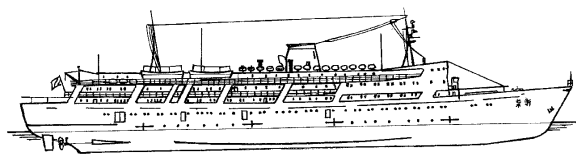
**10.10.146****ms Chateau Palmer (1925)**

Schaal: 1 : 50 Aantal bladen: 1 Blz tekst: 0

Prijs leden: Prijs niet leden: € 25,01

Inhoud: algemeen plan; spantenplan

Gradatie: C

Auteur: N.V.M.

I.o.a. 175 cm

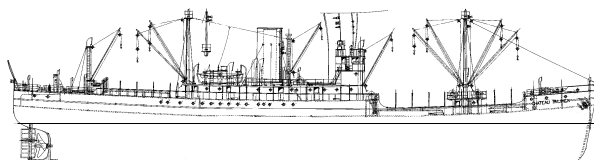

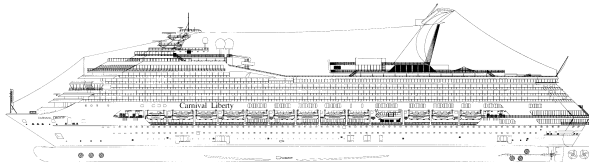
**10.10.147****Cruiseschip ms Carnival Liberty (2005) - carnival Cruise Lines**

Schaal: 1 : 100 Aantal bladen: 9 Blz tekst: 0

Prijs leden: Prijs niet leden: € 192,70

Inhoud: Algemeen plan; sp/lijnenplan; details

Gradatie: D

Auteur: L. Fontijn

l.o.a. 290 cm

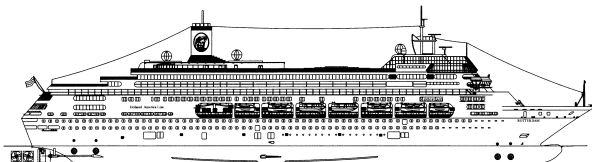
10.10.148**Cruiseschip ms Rotterdam (1997) - Holland America Line**

Schaal: 1 : 100 Aantal bladen: 7 Blz tekst: 0

Prijs leden: Prijs niet leden: € 151,90

Inhoud: algemeen plan; sp/lijnenplan; details

Gradatie: D

Auteur: L. Fontijn

l.o.a. 243 cm

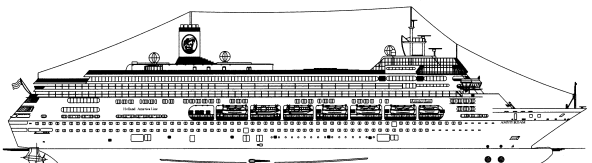
10.10.149**Luxe cruisschip ms Amsterdam (2000) - Holland America Lines**

Schaal: 1 : 100 Aantal bladen: 7 Blz tekst: 0

Prijs leden: Prijs niet leden: € 151,90

Inhoud: algemeen plan; sp/lijnenplan

Gradatie: D

Auteur: L. Fontijn

l.o.a. 238 cm

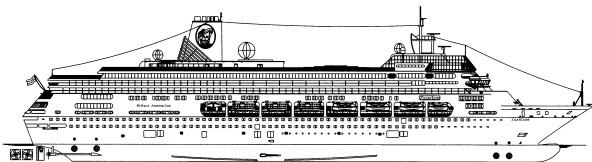
10.10.150**cruiseschip ms Zaandam, ms Volendam - H.A.L.**

10.10.150

Schaal: 1 : 100 Aantal bladen: 7 Blz tekst: 0

Prijs leden: Prijs niet leden: € 151,90

Inhoud: algemeen plan; sp/lijnenplan; details

Gradatie: D

Auteur: L. Fontijn

l.o.a. 238 cm

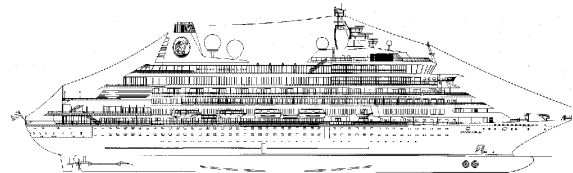
10.10.151**Cruiseschip "Prinsendam" (2002) - Holland America Line**

Schaal: 1 : 100 Aantal bladen: 7 Blz tekst: 0

Prijs leden: Prijs niet leden: € 151,90

Inhoud: algemeen plan; sp/lijnenplan; enkele details

Gradatie: D

Auteur: L. Fontijn

l.o.a. 204 cm

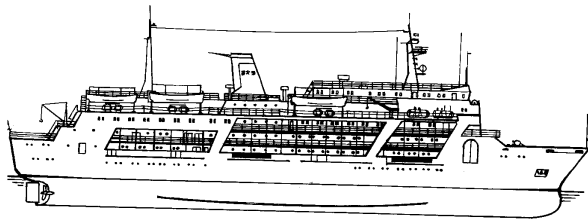
**10.10.152****catamaran veerboot ms Rui Chan**

Schaal: 1 : 147 Aantal bladen: 3 Blz tekst: 0

Prijs leden: Prijs niet leden: € 41,84

Inhoud: algemeen plan; spantenplan; enige details

Gradatie: C

Auteur: N.V.M.

l.o.a. 64 cm

de tekening bevat chinese tekst

10.10.156**Cruise schip ms Grand Princess (1998)- Carnival plc; Princess Cruises**

Schaal: 1 : 100 Aantal bladen: 9 Blz tekst: 0

Prijs leden: Prijs niet leden: € 192,70

Inhoud: algemeen plan; sp/lijnenplan; enkele details

Gradatie: D

Auteur: L. Fontijn

l.o.a. 289 cm

De tekening geeft het schip zoals gebouwd, dus inclusief de "Skywalker Lounge", die bij een verbouwing in 2000 werd verwijderd.

10.10.157**cruiseschip ms Statendam (1993) - HAL Cruises**

Schaal: 1 : 100 Aantal bladen: 7 Blz tekst: 0

Prijs leden: Prijs niet leden: € 151,90

Inhoud: algemeen plan; sp/lijnenplan

Gradatie: D

Auteur: L. Fontijn

l.o.a. 219 cm

10.10.158**Cruise ferry "Stena Hollandica", "Stena Britannica" (2010) - Stena Line**

Schaal: 1 : 100 Aantal bladen: 7 Blz tekst: 0

Prijs leden: Prijs niet leden: € 151,90

Inhoud: algemeen plan; sp/lijnenplan; enkele details

Gradatie: D

Auteur: L. Fontijn

l.o.a. 240 cm

10.10.159**catamaran veerschip ms Stena Carisma (1997) - Stena Line**

Schaal: 1 : 100 Aantal bladen: 3 Blz tekst: 0

Prijs leden: Prijs niet leden: € 68,55

Inhoud: algemeen plan; sp/lijnenplan; details

Gradatie: D

Auteur: L. Fontijn

l.o.a. 90 cm

De tekening bestaat uit 5 bladen; de bladen 1, 2 en 4, 5 zijn elk op 1 vel samengevoegd; de set bestaat dus uit 5 bladen op 3 vel.

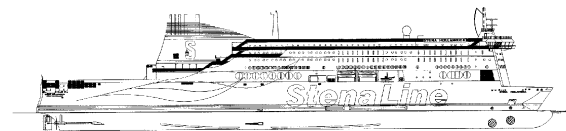
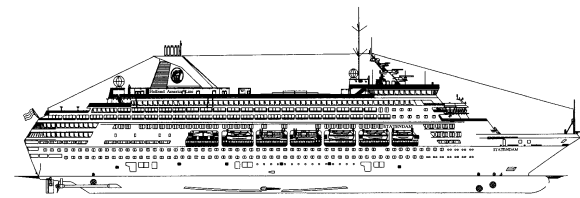
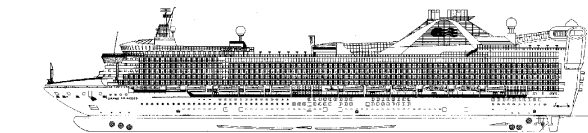

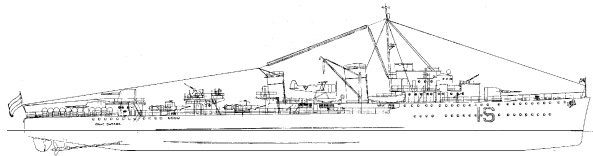
**10.11.001****HrMs torpedobootjager "Isaac Sweers" (1941)**

Schaal: 1 : 200 Aantal bladen: 2 Blz tekst: 0

Prijs leden: Prijs niet leden: € 26,46

Inhoud: sp/lijnen; ook spanten 1:100; zijaanzicht; dekken; details

Gradatie: D

Auteur: B. Booden

l.o.a. 53 cm

dM 1946/2, 1979/3

Kopie artikel: 12.11.001 (14 blz)

10.11.002**HrMs sleepboot/mijnenveger M 2 (1918) ex "Marie II"**

Schaal: 1 : 100 Aantal bladen: 4 Blz tekst: 0

Prijs leden: Prijs niet leden: € 16,15

Inhoud: sp/lijnen; zijaanzicht; dekplan; bouwdetails

Gradatie: C

Auteur: N.V.M.

de tekening bevat, naast de M2, een drietal variaties op het thema zeesleepboot volgens hetzelfde lijnenplan.

l.o.a. 30 cm

dM 1946/4

Kopie artikel: 12.11.002 (5 blz)

10.11.003**HrMs mijnenlegger " Willem van der Zaan" (1938)**

Schaal: 1 : 200 Aantal bladen: 2 Blz tekst: 0

Prijs leden: Prijs niet leden: € 26,46

Inhoud: sp/lijnen; zijaanzicht; dekken; enkele details

Gradatie: C

Auteur: B. Booden

l.o.a. 37,5 cm

dM 1948/1

Kopie artikel: 12.11.003 (4 blz)

10.11.004**HrMs luchtverdedigingskruiser "Jacob van Heemskerk (1940)**

Schaal: 1 : 200 Aantal bladen: 2 Blz tekst: 0

Prijs leden: Prijs niet leden: € 31,34

Inhoud: sp/lijnen; ook spanten 1:100; zijaanzicht; dekken; details

Gradatie: C

Auteur: J.G.C.C.M. Muskens

l.o.a. 66 cm

dM 1951/1

Kopie artikel: 12.10.004 (3 blz)

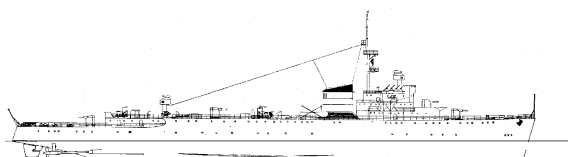
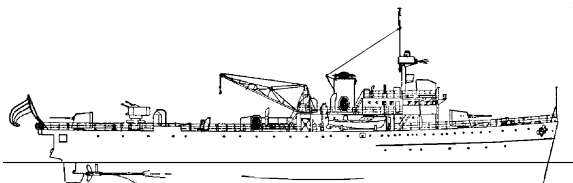
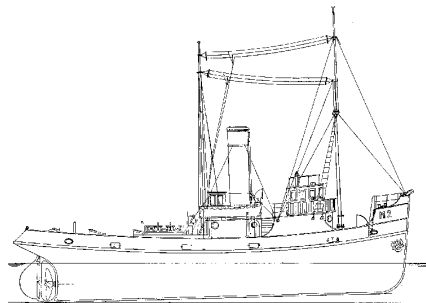

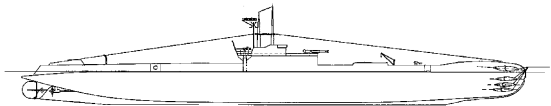
**10.11.005****HrMs onderzeeboot "Zwaardvis" (1943)**

Schaal: 1 : 200 Aantal bladen: 1 Blz tekst: 0

Prijs leden: Prijs niet leden: € 16,53

Inhoud: doorsneden; zijaanzicht; bovenaanzicht

Gradatie: B

Auteur: J.G.C.C.M. Muskens

l.o.a. 43 cm

dM 1951/2

Kopie artikel: 12.11.005 (1 blz)

10.11.007**HrMs kruiser "De Ruyter" (1953) (ex-"de Zeven Provinciën" (1939))**

Schaal: 1 : 250 Aantal bladen: 1 Blz tekst: 0

Prijs leden: Prijs niet leden: € 24,68

Inhoud: spanten; zijaanzicht; dekken; enkele details

Gradatie: C

Auteur: P. Akkerman

l.o.a. 75 cm

dM 1967/4, 1969/11

Kopie artikel: 12.11.007 (7 blz)

10.11.008**HrMs fregatten Van Speykklasse (1967)**

Schaal: 1 : 100 Aantal bladen: 1 Blz tekst: 0

Prijs leden: Prijs niet leden: € 24,68

Inhoud: spanten; zijaanzicht; dekken; enkele details

Gradatie: C

Auteur: N.V.M.

"van Speyk", "Evertsen", "van Galen", "Tjerk Hiddes", "van Nes", "Isaac Sweers"

l.o.a. 114 cm

dM 1968/4,5,9

Kopie artikel: 12.11.008 (7 blz)

10.11.009**70 ft PT boot (1941) - (US Navy)**

Schaal: 1 : 75 Aantal bladen: 1 Blz tekst: 0

Prijs leden: Prijs niet leden: € 18,21

Inhoud: sp/lijnen; zijaanzicht; dekplan; bouwaanwijzingen

Gradatie: B

Auteur: L.C. Verhey

l.o.a. 32 cm

dM 1947/5,6

Kopie artikel: 12.11.009 (5 blz)

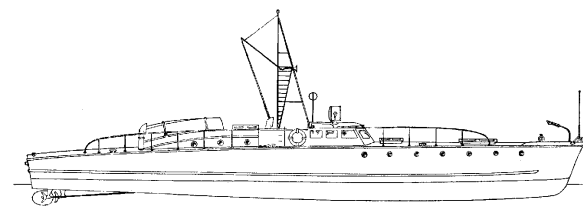

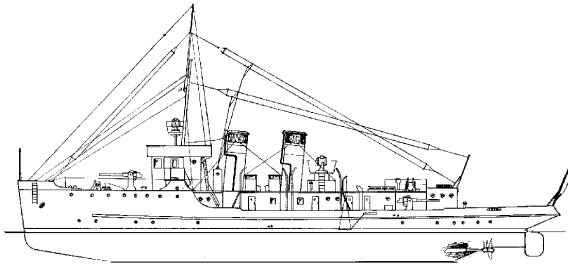
**10.11.010****USS "Fulton" (1914) - submarine tender**

Schaal: 1 : 150 Aantal bladen: 1 Blz tekst: 0

Prijs leden: Prijs niet leden: € 19,54

Inhoud: spanten; zijaanzicht; dekplan

Gradatie: B

Auteur: Siegers

l.o.a. 57 cm

dM 1950/12

Kopie artikel: 12.11.010 (3 blz)

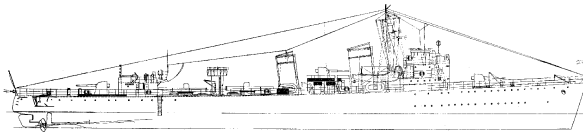
10.11.011**Zweedse onderzeebootjager "Stockholm" J 06 (1937) na verbouwing (1951)**

Schaal: 1 : 100 Aantal bladen: 1 Blz tekst: 0

Prijs leden: Prijs niet leden: € 20,93

Inhoud: sp/lijnen; zijaanzicht; dekplan

Gradatie: C

Auteur: L. Hellstrom

l.o.a. 94 cm

dM 1965/3 (afdruk tekening)

behoort tot de "Göteborg"-klasse, gebouwd als torpedojager, later omgebouwd tot onderzeebootjager

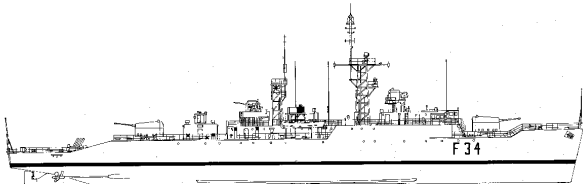
10.11.012**antiluchtdoelfregat HMS "Puma" F34 (1957) - type 41 "Leopard"-klasse**

Schaal: 1 : 100 Aantal bladen: 3 Blz tekst: 0

Prijs leden: Prijs niet leden: € 37,59

Inhoud: spanten 1:100; zijaanzicht en dekplan 1:200; details

Gradatie: D

Auteur: L. Hellstrom

l.o.a. 52 cm

dM 1965/7 (alleen scheeps info)

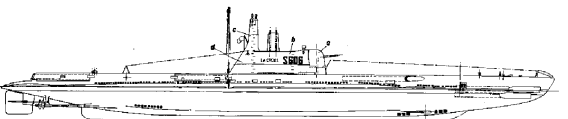
10.11.013**Franse onderzeeboot "La Creole" S606 (1946) - "Creole" klasse (1939/49)**

Schaal: 1 : 100 Aantal bladen: 1 Blz tekst: 0

Prijs leden: Prijs niet leden: € 19,54

Inhoud: spanten; ook spanten 1:50; zijaanzicht; boven- en onderaanzicht; enkele details

Gradatie: B

Auteur: L. Hellstrom

l.o.a. 72 cm

dM 1966/3 (alleen scheeps info)

"l'Africaine", "l'Andromede", "l'Artemis", "l'Astrée"

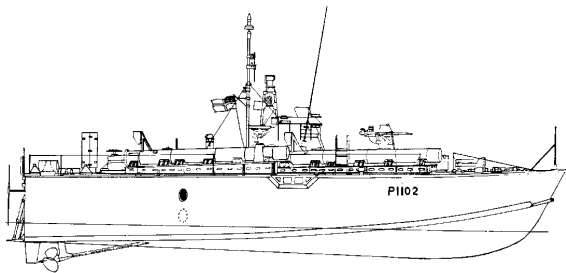
**10.11.014****Britse motortorpedoboot HMS "Dark Agressor" P1102 (1954) - "Dark" klasse P1101-1120**

Schaal: 1 : 100 Aantal bladen: 5 Blz tekst: 0

Prijs leden: Prijs niet leden: € 23,66

Inhoud: spanten 1:50; zijaanzicht; dekplan; details 1:50

Gradatie: D

Auteur: L. Hellstrom

l.o.a. 22,5 cm

dM 1966/8 (alleen scheeps info)

Deze schepen konden worden omgebouwd tot kanonneerboot; de tekening toont beide uitvoeringen

10.11.015**Deense torpedojager "Huitfelt" D320, "Willemoes" D321 (1947)**

Schaal: 1 : 100 Aantal bladen: 1 Blz tekst: 0

Prijs leden: Prijs niet leden: € 24,68

Inhoud: sp/lijnen; zijaanzicht; dekplan

Gradatie: C

Auteur: L. Hellstrom

l.o.a. 98 cm

dM 1967/2

Kopie artikel: 12.11.015 (3 blz)

na 1951 kustverdedigingsschip, na 1958 patrouilleschip

10.11.016**HrMs flotilleleider "Tromp" (1938)**

Schaal: 1 : 200 Aantal bladen: 2 Blz tekst: 0

Prijs leden: Prijs niet leden: € 31,34

Inhoud: sp/lijnen; spanten 1:100; zijaanzicht; dekplan; details

Gradatie: C

Auteur: J.L.A. de Grave

l.o.a. 65,5 cm

later herclassificatie tot "lichte kruiser"

10.11.017**HrMs duiksloep "Argus" A847**

Schaal: 1 : 20 Aantal bladen: 3 Blz tekst: 0

Prijs leden: Prijs niet leden: € 38,66

Inhoud: spanten; langsdoorsnede; dekplan;

Gradatie: D

Auteur: C.L. Houtman

l.o.a. 114 cm

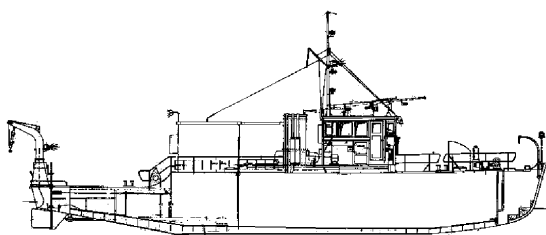
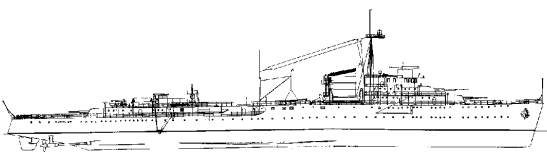

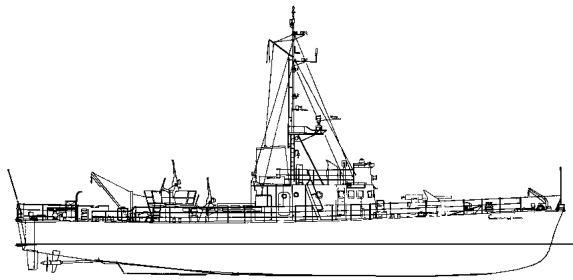

10.11.018

HrMs patrovillevaartuigen Balderklasse P802-P806 (1954/55)

Schaal: 1 : 50 Aantal bladen: 2 Blz tekst: 0

Prijs leden: Prijs niet leden: € 31,50

Inhoud: spanten; zijanzicht; dekken; details

Gradatie: D

Auteur: J.TH.M. Buter

l.o.a. 72 cm

dM 1967/5, 1987/11

Kopie artikel: 12.11.018 (6 blz)

"Balder", "Bulgja", "Freyr", "Hadda", "Hefring"

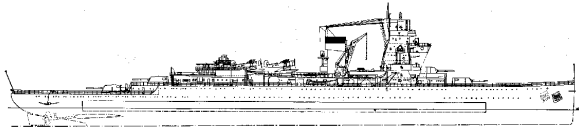

10.11.019

HrMs kruiser "De Ruyter"- (1936)

Schaal: 1 : 100 Aantal bladen: 2 Blz tekst: 1

Prijs leden: Prijs niet leden: € 38,60

Inhoud: spanten; zijaanzicht; dekken; enkele details;
spantenraam komt wat betreft de hoogte niet geheel
overeen met het zijaanzicht

Gradatie: D

Auteur: J.TH.M. Buter

l.o.a. 170 cm

dM 1982/02

Kopie artikel: 12.11.019 (6 blz)

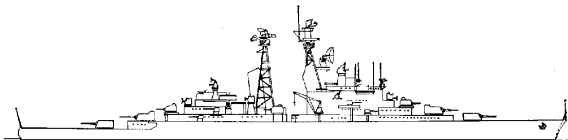

10.11.020

HrMs kruisers "De Ruyter" C801, "Zeven Provinciën" C802 (1939/1953/54)

Schaal: 1 : 100 Aantal bladen: 4 Blz tekst: 0

Prijs leden: Prijs niet leden: € 64,70

Inhoud: spanten; zijaanzicht; dekken; herbewapening Zeven
Provinciën; blad 3 en 4 op één blad gecombineerd

Gradatie: D

Auteur: J.TH.M. Buter

l.o.a. 184 cm

dM 1967/4, 1969/11

Kopie artikel: 12.11.020 (7 blz)

"de Ruyter" C 801- ex "de Zeven Provinciën"

"Zeven Provinciën" C 802 - ex "de Ruyter", ex "Eendracht"

10.11.021

HrMs vliegkampschip "Karel Doorman" (1948) - ex HMS "Venerable" (1942); na verbouwing (1955/58)

Schaal: 1 : 200 Aantal bladen: 3 Blz tekst: 0

Prijs leden: Prijs niet leden: € 36,25

Inhoud: spanten 1:100 en 1:200; dekplan; zijaanzicht; enkele
details

Gradatie: C

Auteur: J.TH.M. Buter

l.o.a. 105 cm

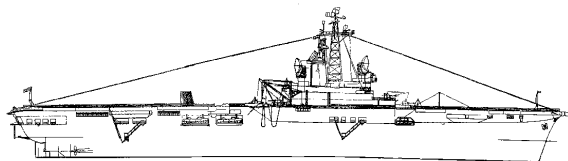

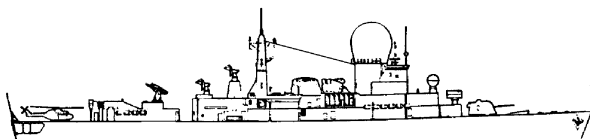
**10.11.022****HrMs geleidewapenfregatten "De Ruyter" F806 (1976), "Tromp" F801 (1975)**

Schaal: 1 : 100 Aantal bladen: 2 Blz tekst: 0

Prijs leden: Prijs niet leden: € 38,40

Inhoud: spanten; zijaanzicht; dekken; enkele details

Gradatie: D

Auteur: J.TH.M. Buter

l.o.a. 136 cm

dM 1983/11,12, 1986/3-4

Kopie artikel: 12.11.022 (10 blz)

10.11.023**HrMs torpedobootjager "Piet Hein" D805 (1945) - ex HMS "Separis" (1943)**

Schaal: 1 : 100 Aantal bladen: 2 Blz tekst: 0

Prijs leden: Prijs niet leden: € 38,40

Inhoud: spanten; zijaanzicht; langsdoorsnede; dekken

Gradatie: C

Auteur: J.TH.M. Buter

l.o.a. 110 cm

10.11.024**B-jagers "Friesland" klasse (1956-58)**

Schaal: 1 : 100 Aantal bladen: 2 Blz tekst: 0

Prijs leden: Prijs niet leden: € 38,40

Inhoud: spanten; zijaanzicht; dekken; details

Gradatie: D

Auteur: J.TH.M. Buter

l.o.a. 116 cm

dM 1966/4

Kopie artikel 12.11.024 (3 blz foto's)

"Friesland", "Groningen", "Limburg", "Overijssel", "Drenthe", "Utrecht", "Rotterdam", "Amsterdam"

D812 t/m 818

10.11.024/A**Onderzeebootjagers " Friesland" - klasse (1956); B-jagers**

Schaal: 1 : 75 Aantal bladen: 2 Blz tekst: 0

Prijs leden: Prijs niet leden: € 36,25

Inhoud: spanten; zijaanzicht; dekken; details

Gradatie: C

Auteur: N.V.M.

l.o.a. 152 cm

"Friesland", "Groningen", "Limburg", "Overijssel", "Drenthe", "Utrecht", "Rotterdam", "Amsterdam"

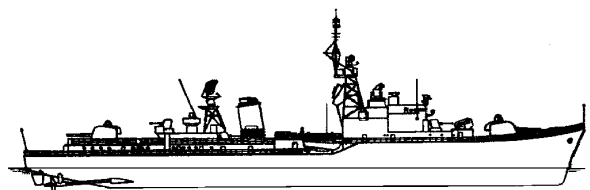

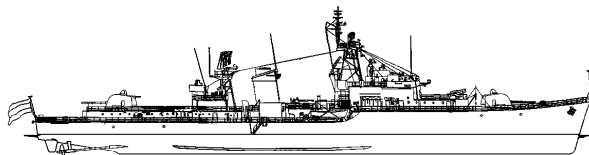
**10.11.025**

A-jagers "Holland" klasse (1954/55); "Holland", "Zeeland", "Noord Brabant", "Gelderland"

Schaal: 1 : 100 Aantal bladen: 2 Blz tekst: 0

Prijs leden: Prijs niet leden: € 38,40

Inhoud: spanten; zijaanzicht; dekken; details

Gradatie: D

Auteur: J.TH.M. Buter

I.o.a. 111 cm

dM 1966/4

Kopie artikel: 12.10.025 (3 blz foto's)

D808-D811

10.11.026

fregatten "van Speijk" klasse (1967)

Schaal: 1 : 100 Aantal bladen: 2 Blz tekst: 0

Prijs leden: Prijs niet leden: € 38,40

Inhoud: spanten; zijaanzicht; dekken; enkele details

Gradatie: D

Auteur: J.TH.M. Buter

I.o.a. 112 cm

dM 1968/4,5,9

Kopie artikel: 12.11.026 (7 blz)

"van Speyk", "Evertsen", "van Galen", "Tjerk Hiddes", "van Nes", "Isaac Sweers"

F802 t/m 805, F814, 815

10.11.027

standaardfregatten "Kortenaer" klasse (1978/83)

Schaal: 1 : 100 Aantal bladen: 2 Blz tekst: 2

Prijs leden: Prijs niet leden: € 38,80

Inhoud: spanten; zijaanzicht; dekken;

Gradatie: D

Auteur: J.TH.M. Buter

I.o.a. 128 cm

"Kortenaer", "Callenburgh", "van Kinsbergen", "Banckert", "Piet Hein", "Abraham Crijnssen", "Philips van Almonde", "Bloys van Treslong", "Jan van Brakel", "Pieter Florisz"; F807 t/m 811, F816, F823 t/m 826

de tekening geeft het oorspronkelijk ontwerp weer, met tweede kanon op de heliporthangar.

10.11.028

HrMs luchtverdedigingsfregatten "van Heemskerck" F812, "Witte de With" F813 (1986)

Schaal: 1 : 100 Aantal bladen: 2 Blz tekst: 0

Prijs leden: Prijs niet leden: € 38,40

Inhoud: spanten; zijaanzicht; dekken; enkele details

Gradatie: D

Auteur: J.TH.M. Buter

I.o.a. 128 cm

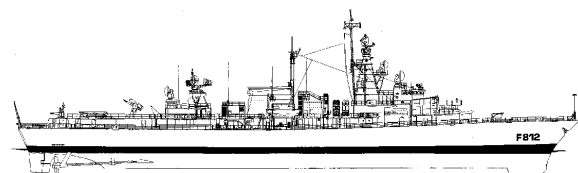

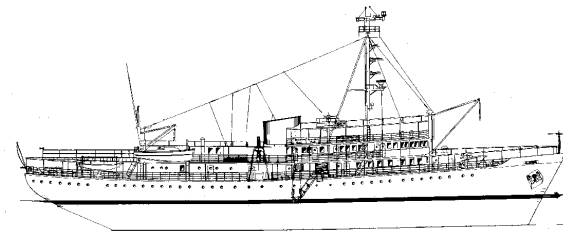

10.11.029

HrMs opnemingsvaartuigen "Snellius" A907, "Luymes" A902 (1952)

Schaal: 1 : 100 Aantal bladen: 2 Blz tekst: 0

Prijs leden: Prijs niet leden: € 32,51

Inhoud: spanten; zijaanzicht; dekken; enkele details

Gradatie: D

Auteur: J.TH.M. Buter

l.o.a. 70 cm

10.11.030

HrMs sleepboot-mijnenvegers M1 t/m M4 (1918)

Schaal: 1 : 100 Aantal bladen: 2 Blz tekst: 0

Prijs leden: Prijs niet leden: € 14,10

Inhoud: sp/lijnen; zijaanzicht; dekplan; details

Gradatie: B

Auteur: J.TH.M. Buter

l.o.a. 30 cm

zie ook 10.11.002

oorspronkelijk 4 sleepboten "Marie I", "Marie II", "Anna" en "Pauline" (1915/1917)

10.11.031

HrMs ondiepwater-mijnenvegers "van Straelen" klasse (1960/62)

Schaal: 1 : 25 Aantal bladen: 2 Blz tekst: 0

Prijs leden: Prijs niet leden: € 38,40

Inhoud: spanten; zijaanzicht; dekplan; details

Gradatie: D

Auteur: J.TH.M. Buter

l.o.a. 132 cm

dM 1965/4

Kopie artikel: 12.11.031 (2 blz); foto's en info.

"Alblas" M868, "Bussemaker" M869, "laComblé" M870, "van Hamel" M871, "van Straelen" M872, "van Moppes" M873, "Chömpff" M874, "van Well Groeneveld" M875, "Schuiling" M876, "van Versendaal" M877, "van der Wel" M878, "van 't Hoff" M879, "Mahu" M880, "Staverman" M881, "Houtepen" M882, "Zomer" M883

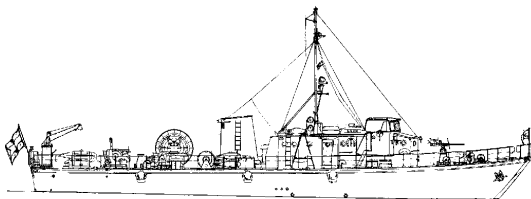
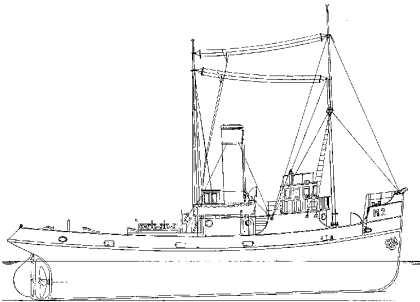

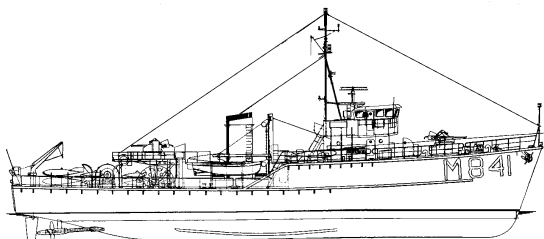
**10.11.032****HrMs kustmijnenvegers "Dokkum"-klasse (1955/57)**

Schaal: 1 : 50 Aantal bladen: 7 Blz tekst: 0

Prijs leden: Prijs niet leden: € 60,74

Inhoud: spanten; zijaanzicht; langsdoorsnede; dekken; details; bouwdetails

Gradatie: D

Auteur: J.TH.M. Buter

l.o.a. 94 cm

dM 1966/10

Kopie artikel: 12.11.032 (2 blz) foto's en info

"Dokkum" M801, "Hoogezand" M802, "Wildervank" M803, "Steenwijk" M804, "Gieten" M805, "Roermond" M806, "Waalwijk" M807, "Axel" M808, "Naaldwijk" M809, "Abcoude" M810, "Aalsmeer" M811, "Drachten" M812, "Ommen" M813, "Meppel" M814, "Giethoorn" M815, "Lochem" M816, "Venlo" M817, "Drunen" M818, "Goes" M819, "Woerden" M820, "Leersum" M822, "Naarden" M823, "Sneek" M824, "Grijpskerk" M826, "Hoogeveen" M827, "Staphorst" M828, "Elst" M829, "Sittard" M830, "Gemert" M841, "Veere" M842, "Lisse" M843, "Rhenen" M844

10.11.033**HrMs mijnenjagers "Alkmaar"-klasse (1983/89)**

Schaal: 1 : 50 Aantal bladen: 1 Blz tekst: 0

Prijs leden: Prijs niet leden: € 25,40

Inhoud: spanten; zijaanzicht; dekplan; enkele details

Gradatie: D

Auteur: J.TH.M. Buter

M850 t/m 857, 858 t/m 864

l.o.a. 104 cm

"Alkmaar" M850, "Delfzijl" M851, "Dordrecht" M852, "Haarlem" M853, "Harlingen" M854, "Scheveningen" M855, "Maassluis" M856, "Makkum" M857, "Middelburg" M858, "Hellevoetsluis" M859, "Schiedam" M860, "Urk" M861, "Zierikzee" M862, "Vlaardingen" M863, "Willemstad" M864

10.11.033/A**HrMs mijnenjagers Alkmaar-klasse (1983/89)**

Schaal: 1 : 100 Aantal bladen: 1 Blz tekst: 0

Prijs leden: Prijs niet leden: € 16,64

Inhoud: spanten; zijaanzicht; dekplan

Gradatie: C

Auteur: N.V.M.

l.o.a.

"Alkmaar" M850, "Delfzijl" M851, "Dordrecht" M852, "Haarlem" M853, "Harlingen" M854, "Scheveningen" M855, "Maassluis" M856, "Makkum" M857, "Middelburg" M858, "Hellevoetsluis" M859, "Schiedam" M860, "Urk" M861, "Zierikzee" M862, "Vlaardingen" M863, "Willemstad" M864

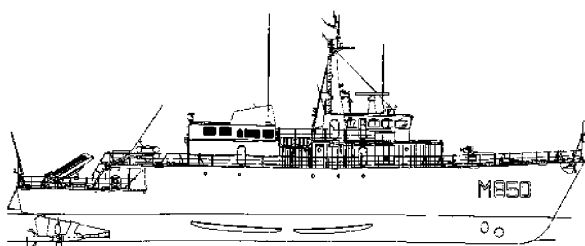
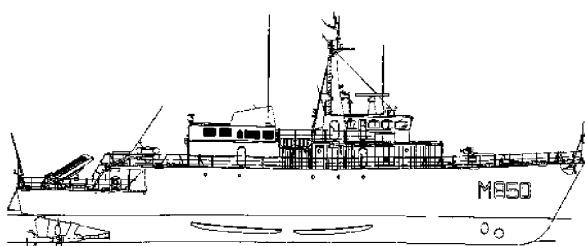

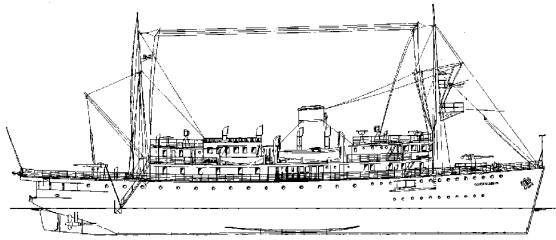
**10.11.034****HrMs mijnenleggers "Gouden Leeuw", "Prins van Oranje" (1932)**

Schaal: 1 : 100 Aantal bladen: 2 Blz tekst: 0

Prijs leden: Prijs niet leden: € 32,51

Inhoud: spanten; zijaanzicht; dekken; details

Gradatie: D

Auteur: J.TH.M. Buter

l.o.a. 70 cm

10.11.035**HrMs M-fregatten "Karel Doorman"-klasse (1991/95)**

Schaal: 1 : 100 Aantal bladen: 2 Blz tekst: 0

Prijs leden: Prijs niet leden: € 38,40

Inhoud: spanten; zijaanzicht; dekken; details

Gradatie: D

Auteur: J.TH.M. Buter

l.o.a. 122 cm

"Karel Doorman" F827, "van Speijk" F828, "Willem van der Zaan" F829, "Tjerk Hiddes" F830, "van Amstel" F831, "Abraham van der Hulst" F832, "van Nes" F833, "van Galen" F834

10.11.036**HrMs opnemingsvaartuigen "Buyskes" A904, "Blommendal" A905 (1973)**

Schaal: 1 : 100 Aantal bladen: 3 Blz tekst: 0

Prijs leden: Prijs niet leden: € 41,01

Inhoud: spanten; zijaanzicht; dekken; details

Gradatie: D

Auteur: J.TH.M. Buter

l.o.a. 59 cm

10.11.037**HrMs oceanografisch onderzoekvaartuig "Tydeman" A906 (1976)**

Schaal: 1 : 100 Aantal bladen: 3 Blz tekst: 0

Prijs leden: Prijs niet leden: € 41,01

Inhoud: spanten; zijaanzicht; dekken; enkele details

Gradatie: D

Auteur: J.TH.M. Buter

l.o.a. 90 cm

dM 1985/10,11, 1986/1,4,9

Kopie artikel: 12.11.037 (15 blz)

10.11.038**HrMs mijnenleggers "Douwe Aukes", "Van Meerlant" (1922)**

Schaal: 1 : 100 Aantal bladen: 2 Blz tekst: 0

Prijs leden: Prijs niet leden: € 32,51

Inhoud: spanten; zijaanzicht; dekken; details

Gradatie: D

Auteur: J.TH.M. Buter

l.o.a. 56 cm

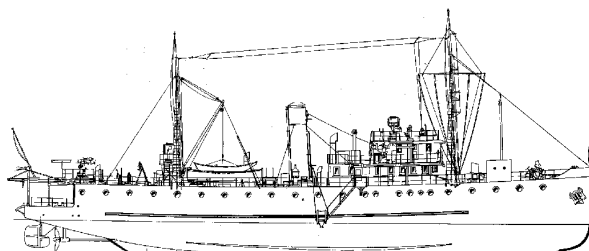
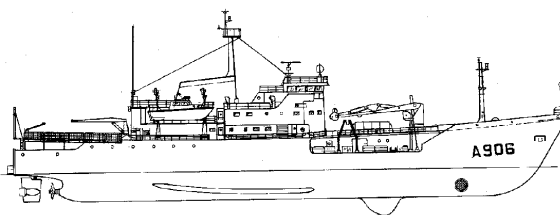
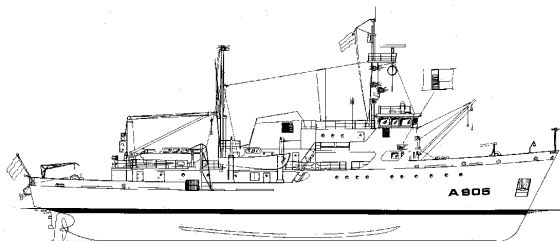
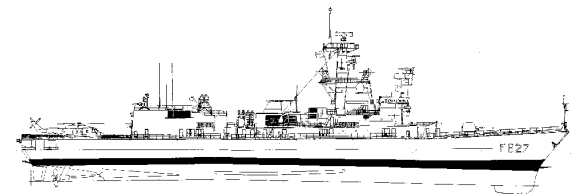

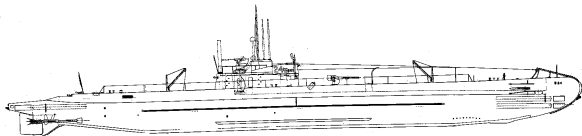
**10.11.039****HrMs onderzeeboot "0 24" (1940) ex "K XXIV"**

Schaal: 1 : 50 Aantal bladen: 1 Blz tekst: 0
 Prijs leden: Prijs niet leden: € 25,40
 Inhoud: spanten; zijaanzicht; bovenaanzicht; doorsnedes

Gradatie: D

Auteur: J.TH.M. Buter

l.o.a. 156 cm

10.11.040**HrMs onderzeeboten "Zwaardvis" S806, "Tijgerhaai" S807 (1972)**

Schaal: 1 : 50 Aantal bladen: 2 Blz tekst: 0
 Prijs leden: Prijs niet leden: € 38,40
 Inhoud: spanten; zijaanzicht; bovenaanzicht

Gradatie: D

Auteur: J.TH.M. Buter

l.o.a. 134 cm

10.11.041**HrMs motorsleepboot "Wamandai" A870 (1960)**

Schaal: 1 : 50 Aantal bladen: 2 Blz tekst: 0
 Prijs leden: Prijs niet leden: € 32,51
 Inhoud: spanten; zijaanzicht; dekken

Gradatie: C

Auteur: J.TH.M. Buter

l.o.a. 55 cm

10.11.042**HrMs motorsleepboten "Linge" klasse (1987)**

Schaal: 1 : 75 Aantal bladen: 2 Blz tekst: 0
 Prijs leden: Prijs niet leden: € 14,11
 Inhoud: spanten; zijaanzicht; dekken

Gradatie: C

Auteur: J.TH.M. Buter

l.o.a. 36 cm

"Linge" A874, "Regge" A875, "Hunze" A876, "Rotte" A877,
 "Gouwe" A877

10.11.045**HrMs politievaartuig der Noordzeevervisserij "Zeehond" (1892)**

Schaal: 1 : 50 Aantal bladen: 6 Blz tekst: 0
 Prijs leden: Prijs niet leden: € 68,90
 Inhoud: sp/lijnen; zijaanzicht; langdoorsnede; dekken;
 tuigage; details

Gradatie: D

Auteur: J. Esveldt

l.o.a. 110 cm

dM 1981/7

Kopie artikel: 12.11.045 (2 blz)

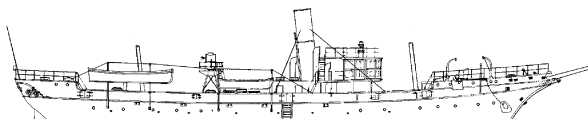

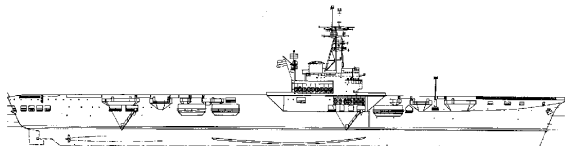

10.11.047

HrMs vliegkampschip "Karel Doorman" (1948) ex "HMS Venerable" (1942); vóór verbouwing

Schaal: 1 : 500 Aantal bladen: 2 Blz tekst: 0

Prijs leden: Prijs niet leden: € 27,63

Inhoud: sp/lijnen; zijaanzicht; dekplan; details

Gradatie: C

Auteur: J.TH.M. Buter

l.o.a. 41,5 cm

10.11.048

HrMs vliegkampschip "Karel Doorman" (1948) ex "HMS Venerable" (1942); na verbouwing (1955/58)

Schaal: 1 : 500 Aantal bladen: 2 Blz tekst: 0

Prijs leden: Prijs niet leden: € 21,36

Inhoud: sp/lijnen; zijaanzicht; dekplan; details

Gradatie: C

Auteur: J.TH.M. Buter

l.o.a. 42,7 cm

10.11.048/A

HrMs vliegkampschip "Karel Doorman" (1948) ex "HMS Venerable" (1942); na verbouwing (1955/58)

Schaal: 1 : 100 Aantal bladen: 4 Blz tekst: 0

Prijs leden: Prijs niet leden: € 54,69

Inhoud: spanten; zijaanzicht; dekplan; details

Gradatie:

Auteur:

l.o.a. 210 cm

10.11.049

HrMs kruisers "Java" (1925), HrMs "Sumatra" (1926) vóór verbouwing

Schaal: 1 : 500 Aantal bladen: 1 Blz tekst: 0

Prijs leden: Prijs niet leden: € 10,86

Inhoud: spanten; zijaanzicht; dekplan; enkele details opbouw

Gradatie: B

Auteur: J.TH.M. Buter

l.o.a. 31 cm

dM 1974/7, 1999/8,10

Kopie artikel: 12.10.049 (6 blz) (=12.11.050)

10.11.050

HrMs kruisers "Java" (1925), "Sumatra" (1926); na verbouwing (1937)

Schaal: 1 : 500 Aantal bladen: 1 Blz tekst: 0

Prijs leden: Prijs niet leden: € 10,86

Inhoud: spanten; zijaanzicht; dekplan; enkele details opbouw

Gradatie: B

Auteur: J.TH.M. Buter

l.o.a. 31 cm

dM 1974/7, 1999/8,10

Kopie artikel: 12.11.050 (6 blz) (=12.11.049)

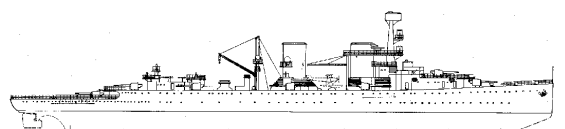
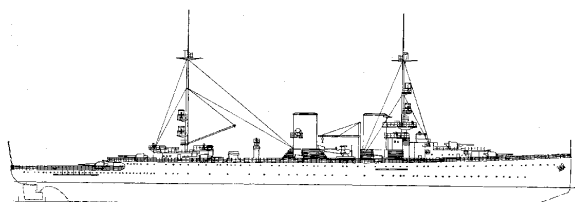

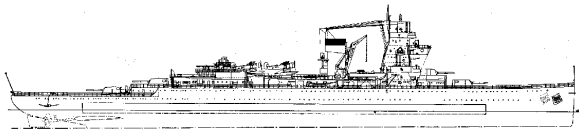

10.11.051

HrMs kruiser "De Ruyter" (1936)

Schaal: 1 : 500 Aantal bladen: 1 Blz tekst: 0
 Prijs leden: Prijs niet leden: € 10,86
 Inhoud: spanten; zijaanzicht; dekplan; enkele details opbouw

Gradatie: B

Auteur: J.TH.M. Buter

l.o.a. 34,2 cm

10.11.052

HrMs luchtverdigingsfregatten "Jacob van Heemskerck" F812, "Witte de With" F813 (1986)

Schaal: 1 : 500 Aantal bladen: 1 Blz tekst: 0
 Prijs leden: Prijs niet leden: € 10,86
 Inhoud: spanten; zijaanzicht; dekplan; enkele details opbouw

Gradatie: B

Auteur: J.TH.M. Buter

l.o.a. 25,7 cm

10.11.053

HrMs geleidewapenfregatten "de Ruyter" F806 (1976), "Tromp" F801 (1975)

Schaal: 1 : 500 Aantal bladen: 1 Blz tekst: 0
 Prijs leden: Prijs niet leden: € 10,86
 Inhoud: spanten; zijaanzicht; dekplan; enkele details opbouw

Gradatie: B

Auteur: J.TH.M. Buter

l.o.a. 27,9 cm

10.11.056

HrMs oceanografisch onderzoekvaartuig "Tydeman" A906 (1976)

Schaal: 1 : 525 Aantal bladen: 1 Blz tekst: 0
 Prijs leden: Prijs niet leden: € 9,58
 Inhoud: spanten; zijaanzicht; dekplan; enkele details opbouw

Gradatie: B

Auteur: J.TH.M. Buter

l.o.a. 17,1 cm

10.11.057

HrMs opnemingsvaartuigen "Buyskes" A904, "Blommendal" A905 (1973)

Schaal: 1 : 500 Aantal bladen: 1 Blz tekst: 0
 Prijs leden: Prijs niet leden: € 9,58
 Inhoud: spanten; zijaanzicht; dekplan; enkele details opbouw

Gradatie: B

Auteur: J.TH.M. Buter

l.o.a. 11,8 cm

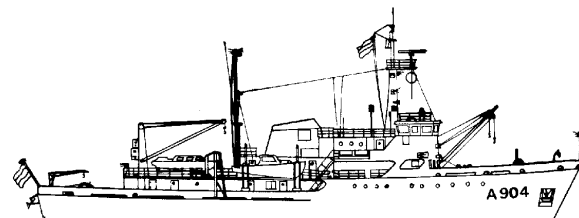
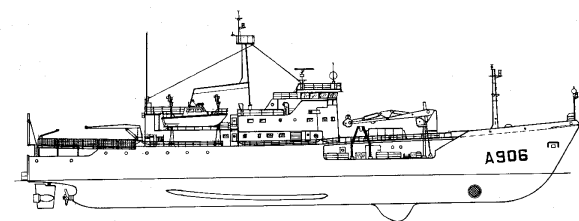
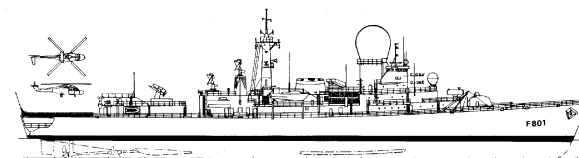

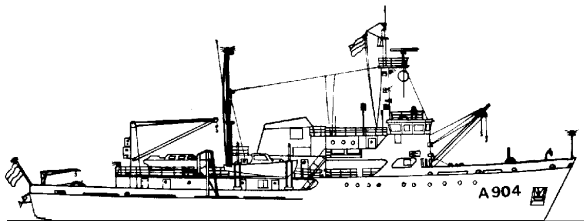

10.11.057/A

opnemingsvaartuigen HrMs "Blommendal" A904,
"Buyskes" A905 (1973)

Schaal: 1 : 60 Aantal bladen: 2 Blz tekst: 0

Prijs leden: Prijs niet leden: € 31,99

Inhoud: sp/lijnen; zijaanzicht; dekplannen

Gradatie: C

Auteur: N.V.M.

l.o.a. 99 cm

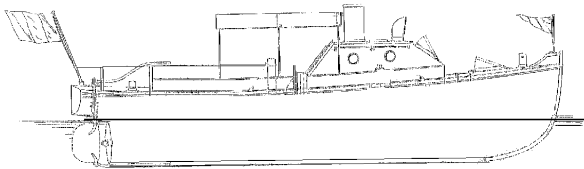

10.11.059

motor-barkas

Schaal: 1 : 20 Aantal bladen: 2 Blz tekst: 0

Prijs leden: Prijs niet leden: € 36,25

Inhoud: sp/lijnen; zijaanzicht; dekplan

Gradatie: B

Auteur: TTC/NVM

l.o.a. 50 cm

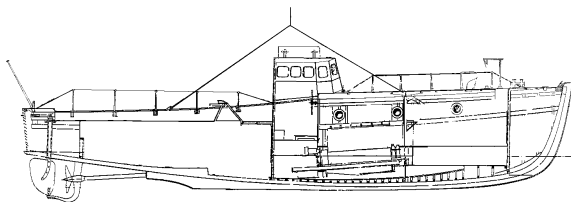

10.11.060

vang- en sleepboot voor onderzeeërs (Duits)

Schaal: 1 : 20 Aantal bladen: 2 Blz tekst: 0

Prijs leden: Prijs niet leden: € 31,05

Inhoud: sp/lijnen; langsdoorsnede; dekplan; doorsneden

Gradatie: B

Auteur: TTC/NVM

l.o.a. 67 cm

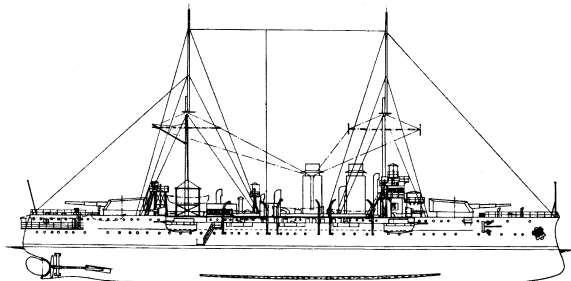

10.11.061

HrMs Panterschips "De Zeven Provinciën" (1910)

Schaal: 1 : 200 Aantal bladen: 2 Blz tekst: 0

Prijs leden: Prijs niet leden: € 31,99

Inhoud: spanten; zijaanzicht; dekplan; details;

Gradatie: D

Auteur: P. Akkerman

l.o.a. 51 cm

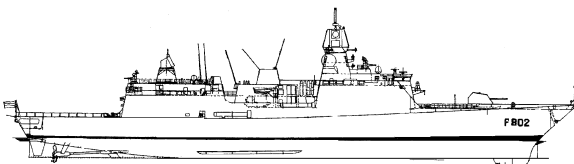

10.11.062

HrMs Commandofregat (LCF) "De Zeven Provinciën" F802
(2002)

Schaal: 1 : 150 Aantal bladen: 1 Blz tekst: 0

Prijs leden: Prijs niet leden: € 24,98

Inhoud: spanten; zijaanzicht; dekplannen; details

Gradatie: D

Auteur: N.V.M.

l.o.a. 97

dM 2007/7,10; 2008/1

Kopie artikel: 12.11.062 (16 blz)

"Tromp" F803, "De Ruyter" F804, "Evertsen" F805" (2003/05)

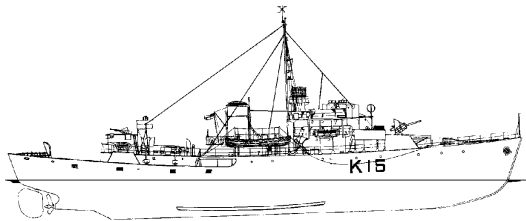

10.11.063

Korvet HMCS "Atholl", K15, (modified Flower Class)

Schaal: 1 : 192 Aantal bladen: 1 Blz tekst: 0

Prijs leden: Prijs niet leden: € 16,64

Inhoud: 4 doorsneden 1:96; zijaanzicht; dekplan; langsdoorsnede; Engelse tekening

Gradatie: C

Auteur:

l.o.a. 34 cm

Zusterschepen: "Rivière du Loup" K357, "Louis Burg" K401, "Norsyd" K520, "St.Lambert" K343, "Hawkesburg" K415, "Asbestos" K358, "Beauharnois" K540, "Stellarton" K457, "Lachute" K440, "Merritonia" K688

10.11.064

raderstoomkannoneerboot USS "Cairo" (1862)

Schaal: 1 : 104 Aantal bladen: 2 Blz tekst: 0

Prijs leden: Prijs niet leden: € 31,99

Inhoud: zijaanzicht; dekplan; voor- en achteraanzicht; Engelse tekening

Gradatie: D

Auteur: N.V.M.

l.o.a. 52 cm

de set bevat géén spanten- en lijnenplan; het is echter een vrijwel rechthoekig schip.

Het schip is nu een museum object in het Vicksburgh National Military Park (Louisiana / Mississippi)

10.11.065

Anti Submarine boat

Schaal: 1 : Aantal bladen: 1 Blz tekst: 0

Prijs leden: Prijs niet leden: € 10,71

Inhoud: spanten; zijaanzicht; dekplan; voor- en achteraanzicht

Gradatie:

Auteur:

l.o.a. 28 cm

10.11.066

Air-Sea rescue boat (1940) - RAF

Schaal: 1 : 20 Aantal bladen: 1 Blz tekst: 0

Prijs leden: Prijs niet leden: € 19,83

Inhoud: 4 bouwspanten; zijaanzicht; dekplan

Gradatie:

Auteur: N.V.M.

l.o.a. 53 cm

10.11.067

HrMs bevoorradingsschip "Poolster" A835 (1964)

Schaal: 1 : 100 Aantal bladen: 1 Blz tekst: 0

Prijs leden: Prijs niet leden: € 24,86

Inhoud: spanten; zijaanzicht; dekplannen

Gradatie:

Auteur:

l.o.a. 165 cm

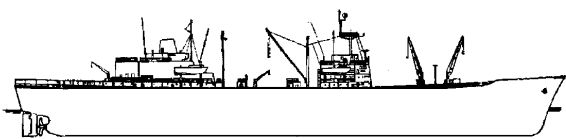
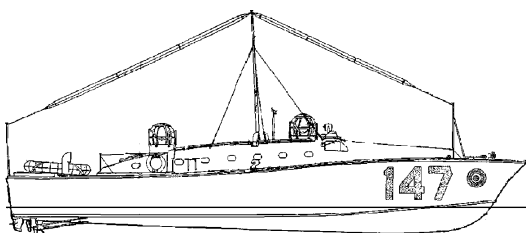
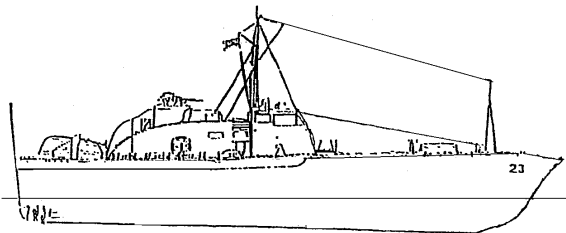
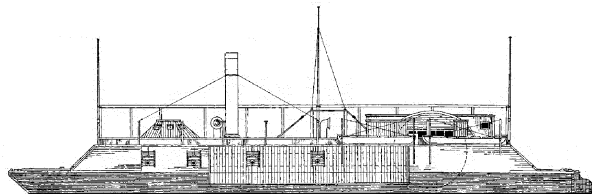

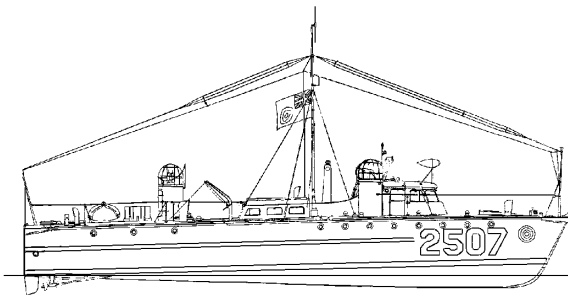
**10.11.068****Air-Sea rescue boat (1942) - RAF**

Schaal: 1 : 10 Aantal bladen: 1 Blz tekst: 0

Prijs leden: Prijs niet leden: € 19,83

Inhoud: spanten; zijaanzicht; dekplan

Gradatie:

Auteur:

l.o.a. 85 cm

gebouwd door Thornycroft

10.11.069**snelle raket aanvalsboot "3116"**

Schaal: 1 : 60 Aantal bladen: 2 Blz tekst: 0

Prijs leden: Prijs niet leden: € 32,33

Inhoud: spanten; zijaanzicht; dekplan; aanzichten; details; tekening met Chinese tekst

Gradatie:

Auteur:

l.o.a. 67 cm

10.11.070**Torpedoboot "301"**

Schaal: 1 : 60 Aantal bladen: 2 Blz tekst: 0

Prijs leden: Prijs niet leden: € 32,33

Inhoud: sopanten; zijaanzicht; dekplan; details; tekening met Chinese tekst

Gradatie:

Auteur:

l.o.a. 66 cm

10.11.071**Snelle aanvalsboot "304"**

Schaal: 1 : 72 Aantal bladen: 2 Blz tekst: 0

Prijs leden: Prijs niet leden: € 32,33

Inhoud: spanten; zijaanzicht; dekplan; details; tekening met Chinese tekst

Gradatie:

Auteur:

l.o.a. 63 cm

10.11.072**Snelle aanvalsboot "306"**

Schaal: 1 : 85 Aantal bladen: 2 Blz tekst: 0

Prijs leden: Prijs niet leden: € 32,33

Inhoud: spanten; zijaanzicht; dekplan; details; tekening met Chinese tekst

Gradatie:

Auteur:

l.o.a. 71 cm

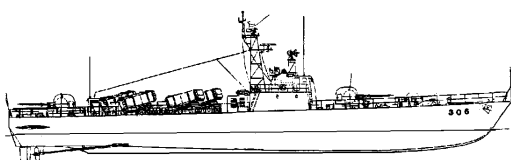
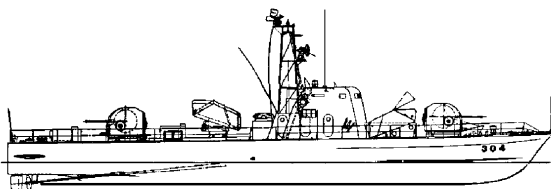
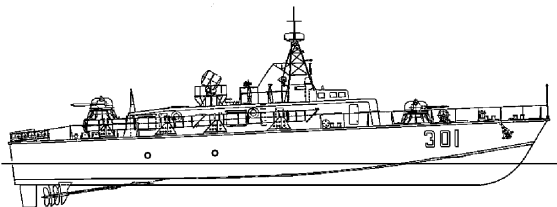
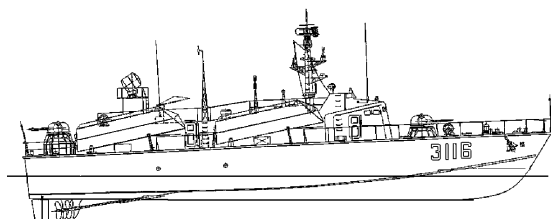

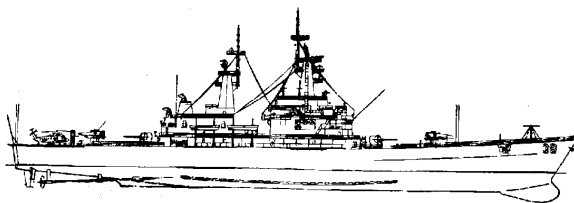
**10.11.073****geleidewapen kruiser USS "Virginia" CGN38**

Schaal: 1 : 179 Aantal bladen: 2 Blz tekst: 0

Prijs leden: Prijs niet leden: € 32,33

Inhoud: spanten; zijaanzicht; dekplan; details;
bouwaanwijzingen; tekening met Chinese tekst

Gradatie:

Auteur:

l.o.a. 100 cm

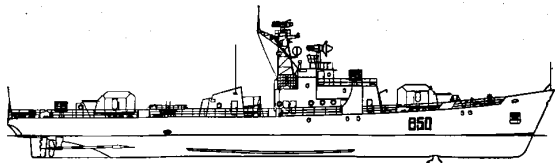
10.11.074**Snelle aanvalsboot "850"**

Schaal: 1 : 75 Aantal bladen: 2 Blz tekst: 0

Prijs leden: Prijs niet leden: € 32,33

Inhoud: spanten; zijaanzicht; dekplan; details;
bouwaanwijzingen; tekening met Chinese tekst

Gradatie:

Auteur:

l.o.a. 100 cm

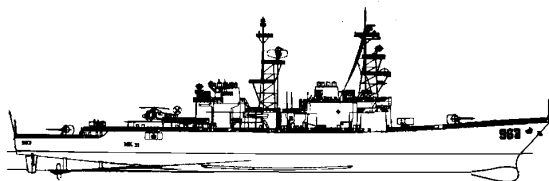
10.11.075**destroyer USS "Spruance" DD963**

Schaal: 1 : 250 Aantal bladen: 2 Blz tekst: 0

Prijs leden: Prijs niet leden: € 26,91

Inhoud: spanten; zijaanzicht; dekplan; details;
bouwaanwijzingen; tekening bevat Chinese tekst

Gradatie:

Auteur:

l.o.a. 68 cm

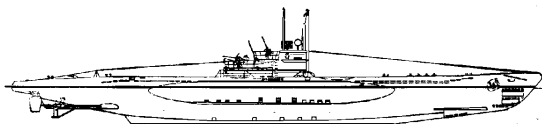
10.11.077**U-boot type VII C (1940/45) - (Kriegsmarine)**

Schaal: 1 : 50 Aantal bladen: 1 Blz tekst: 0

Prijs leden: Prijs niet leden: € 24,86

Inhoud: sp/lijnen; zijaanzicht; dekplan; enkele doorsneden;
Duitse tekst

Gradatie:

Auteur:

l.o.a. 134 cm

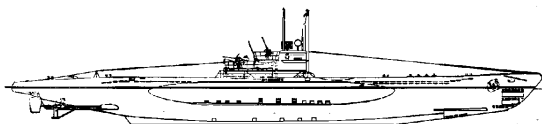
10.11.077/A**U-boot type VII C (1940/1945) - (Kriegsmarine)**

Schaal: 1 : 72 Aantal bladen: 1 Blz tekst: 0

Prijs leden: Prijs niet leden: € 16,71

Inhoud: sp/lijnen; zijaanzicht; dekplan; enkele doorsneden

Gradatie:

Auteur:

l.o.a. 93 cm

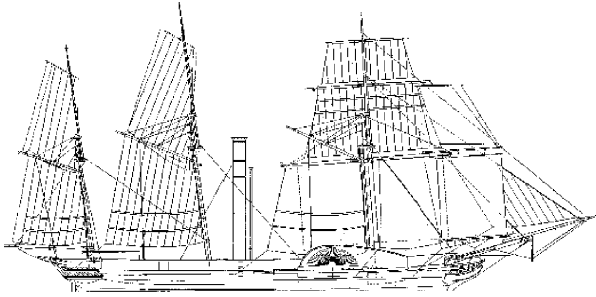

10.11.078

ZMS stoompacket van oorlog ss "Curacao" (1826) ex "Calpe" (1825)

Schaal: 1 : 50 Aantal bladen: 3 Blz tekst: 0

Prijs leden: Prijs niet leden: € 51,98

Inhoud: sp/lijnen; zij aanzicht/tuigplan; dekplan; dekhuizen

Gradatie: D

Auteur: Ing.F Wigbout

l.o.a. 120 cm

Het eerste schip dat de Atlantische oceaan in westelijke richting onder stoom overstak

10.11.079

marinemotorsloep WM-2

Schaal: 1 : 10 Aantal bladen: 3 Blz tekst: 0

Prijs leden: Prijs niet leden: € 51,45

Inhoud: sp/lijnen; langsdoorsnede; dekplan; doorsnedes

Gradatie: C

Auteur: A. van Hunnik

l.o.a. 76 cm

10.11.080

Landingsvaartuig LCU

Schaal: 1 : 20 Aantal bladen: 1 Blz tekst: 0

Prijs leden: Prijs niet leden: € 19,15

Inhoud: aanzichten en doorsnedes; met maatvoering

Gradatie: C

Auteur: G.J. Volgers

Een landingsvaartuig met beweegbare laad/losklep, geschikt voor demonstraties

L.o.a. 130 cm

dM 10/2016

Kopie artikel: 12.11.080 (4 blz)

10.11.088

HrMs Kruiser "de Zeven Provinciën"; oorspronkelijk ontwerp 1939

Schaal: 1 : 100 Aantal bladen: 2 Blz tekst: 0

Prijs leden: Prijs niet leden: € 37,26

Inhoud: sp/lijnen; bouwspanten; zij aanzicht; dekplannen

Gradatie: C

Auteur: N.V.M.

loa 183 cm

Dit is het oorspronkelijk ontwerp voor 2 kruisers, op stapel gezet in 1939; beide schepen zijn na de oorlog afgebouwd volgens een gewijzigde specificatie

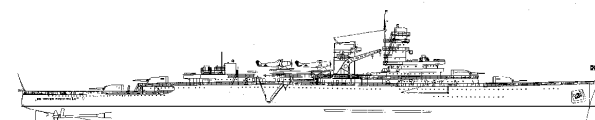
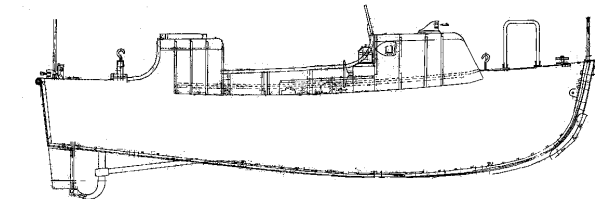

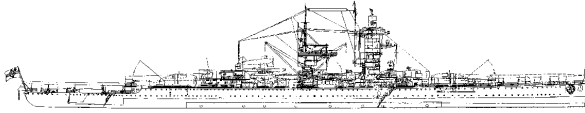

10.11.089

Vestzakslagschip "Graf Spee" (1935) - Kriegsmarine

Schaal: 1 : 125 Aantal bladen: 3 Blz tekst: 0

Prijs leden: Prijs niet leden: €51,64

Inhoud: sp/lijnen; zijaanzicht; dekplannen; doorsnedes; tekening heeft donkere plekken en is niet overal even duidelijk

Gradatie: C

Auteur: N.V.M.

loa 150 cm

10.11.090

"St. Abbs"; Admiralty "Saint"-class rescue tug (1919)

Schaal: 1 : 48 Aantal bladen: 2 Blz tekst: 0

Prijs leden: Prijs niet leden: €32,33

Inhoud: sp/lijnen; zijaanzicht; dekplan; details; details op diverse schalen; Engelse tekst

Gradatie: C

Auteur: N.V.M.

loa 91 cm

10.11.091

Fregat USS "Mitscher" DL 2 (1962); "McCain", "Lee", "Wilkinson"

Schaal: 1 : 192 Aantal bladen: 1 Blz tekst: 0

Prijs leden: Prijs niet leden: €16,71

Inhoud: spanten; zijaanzicht; dekplan; enkele details; Engelse tekst

Gradatie: C

Auteur: N.V.M.

10.11.092

Mijnenveger HMS "Marvel" M443 (1942/45); "Algerine"-class mijnvegers

Schaal: 1 : 96 Aantal bladen: 2 Blz tekst: 0

Prijs leden: Prijs niet leden: €27,10

Inhoud: sp/lijnen; zijaanzicht; dekplan; details; Engelse tekst

Gradatie:

Auteur: N.V.M.

loa 75 cm

10.11.093

HMS "Wellington" (1934) - "Grimsby"- Class escort sloop

Schaal: 1 : 96 Aantal bladen: 2 Blz tekst: 0

Prijs leden: Prijs niet leden: €27,10

Inhoud: sp/lijnen; zijaanzicht; dekplan; enkele details; Engelse tekst

Gradatie:

Auteur: N.V.M.

loa 83 cm

HMS Wellington ligt nu permanent afgemeerd te Londen als hoofdkwartier van de "Honourable Company of Master Mariners".

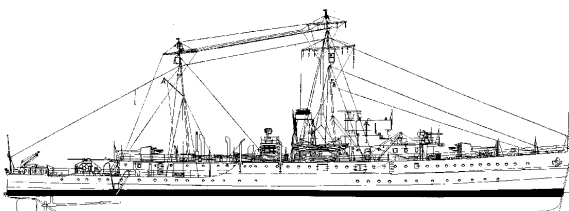
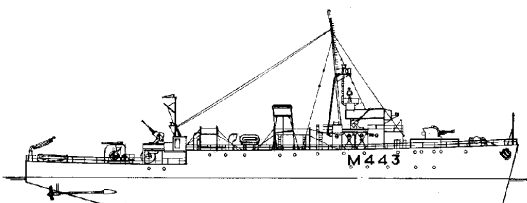
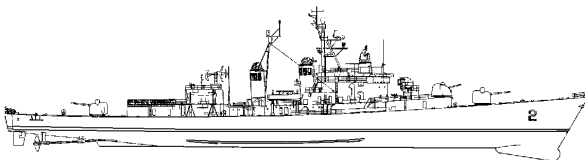
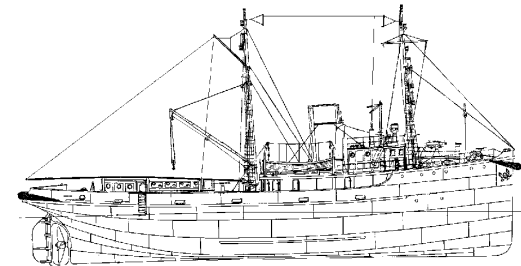

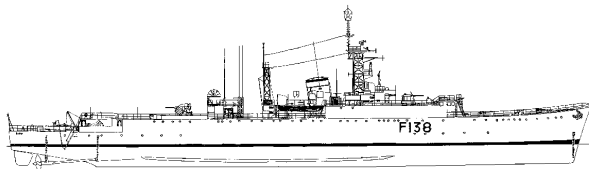
**10.11.094**

type 15 fast A/S frigate HMS "Rapid" F138 (1953); ex R-class destroyer HMS "Rapid" H32 (1940/45)

Schaal: 1 : 192 Aantal bladen: 2 Blz tekst: 0

Prijs leden: Prijs niet leden: €27,10

Inhoud: aantal doorsneden; zijaanzicht; dekplan; indelingsplan; detailtek van mindere kwaliteit; Engelse tekst

Gradatie:

Auteur: N.V.M.

loa 58 cm

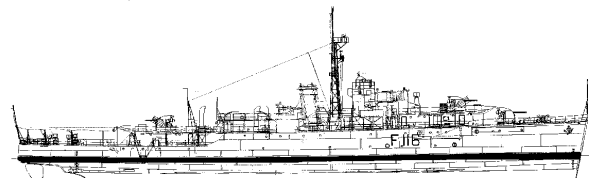
**10.11.095**

fregat HMS "Amethyst" F116 (1943) na herclassificatie; ex Modified "Black Swan" sloop "Amethyst" U16

Schaal: 1 : 96 Aantal bladen: 2 Blz tekst: 0

Prijs leden: Prijs niet leden: €32,33

Inhoud: sp/lijnen; zijaanzicht; dekplan; details van mindere kwaliteit; Engelse tekst

Gradatie:

Auteur: N.V.M.

loa 95 cm

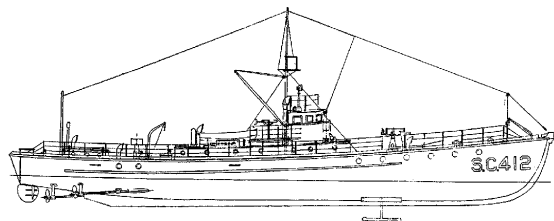
**10.11.096**

Onderzeeboot bestrijdingsvaartuig USS S.C. 412; S.C.1-class Submarine Chasers (vanaf 1918)

Schaal: 1 : 64 Aantal bladen: 2 Blz tekst: 0

Prijs leden: Prijs niet leden: €27,10

Inhoud: sp/lijnen; langsdoorsnede; zijaanzicht; dekplan; Engelse tekst

Gradatie:

Auteur: N.V.M.

loa 52 cm

**10.11.097**

Slagschip USS "Alaska" CB-1 (1944)

Schaal: 1 : 96 Aantal bladen: 4 Blz tekst: 0

Prijs leden: Prijs niet leden: €36,91

Inhoud: spanten; zijaanzicht; dekplannen; details; kwaliteit afdrukken laat te wensen over

Gradatie:

Auteur: N.V.M.

loa 129 cm

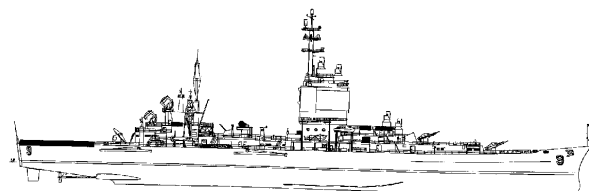
**10.11.098**

Geleidewapenkruiser USS "Long Beach" CGN-9 (1961)

Schaal: 1 : 200 Aantal bladen: 5 Blz tekst: 0

Prijs leden: Prijs niet leden: €62,31

Inhoud: spanten; zijaanzicht; dekplan; bouwonderdelen; details 1:100; Poolse tekst

Gradatie:

Auteur: N.V.M.

loa 58 cm

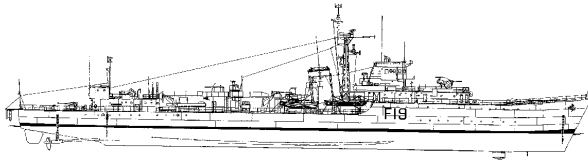
**10.11.099****fast A/S frigate type 16 HMS "Terpsichore" (1952)**

Schaal: 1 : 192 Aantal bladen: 2 Blz tekst: 0

Prijs leden: Prijs niet leden: € 27,10

Inhoud: zijaanzicht; dekplannen; indelingsplan;
doorsneden/bouwspanten; Engelse tekst

Gradatie:

Auteur: N.V.M.

loa 58 cm

10.11.100**marinesleepboten "Westgat" en "Wielingen" (1968)**

Schaal: 1 : 50 Aantal bladen: 1 Blz tekst: 0

Prijs leden: Prijs niet leden: € 19,83

Inhoud: spanten; zijaanzicht; dekplan

Gradatie:

Auteur: N.V.M.

l.o.a. 55 cm

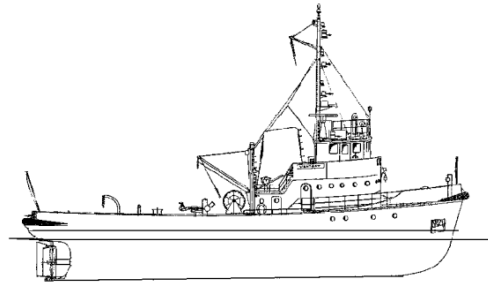

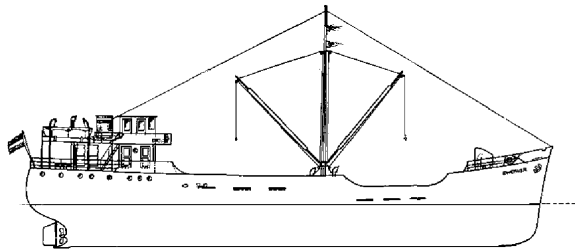

10.12.001
kustvaarder

Schaal: 1 : 100 Aantal bladen: 1 Blz tekst: 0
 Prijs leden: Prijs niet leden: € 17,97
 Inhoud: spanten; zijaanzicht; dekplan; aanzichten

Gradatie: A
 Auteur: B.P. Tunderman

l.o.a. 37 cm
 dM 1951/10
 Kopie artikel: 12.12.001 (1 blz)
 de tekening is niet van een bestaande coaster, maar is
 getekend voor modelbouw

10.12.002

**kustvaarder ms "Zephyr" (1952) - North Westland
 Shipping Co. Ltd (New Zealand)**

Schaal: 1 : 50 Aantal bladen: 3 Blz tekst: 0
 Prijs leden: Prijs niet leden: € 46,83
 Inhoud: sp/lijnen; zijaanzicht; dekplan; details

Gradatie: C
 Auteur: W.P. Dijkstra

l.o.a. 80 cm
 dM 1954/1,2
 Kopie artikel: 12.12.002 (7 blz)
 op de tekening draagt het schip de naam "Zephyr", evenals
 het schip gedurende de proefvaart en de uitreis naar Nieuw
 Zeeland. Het heeft na aankomst in Nieuw Zeeland dienst
 gedaan als "Zephyr II".

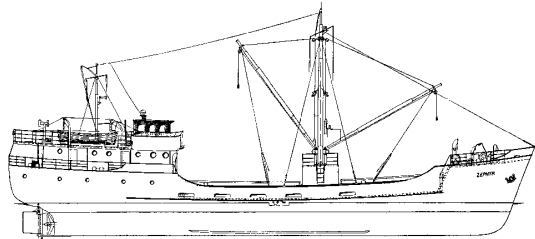

10.12.004

**kustvaarder ms "Bug" (1939) - Polish Steamship Co
 (PZM), Stettin**

Schaal: 1 : 100 Aantal bladen: 1 Blz tekst: 0
 Prijs leden: Prijs niet leden: € 24,68
 Inhoud: spanten; zijaanzicht; dekplan; enkele details

Gradatie: C
 Auteur: L. Hellstrom

l.o.a. 51 cm
 dM 1965/12
 Kopie artikel: 12.12.004 (2 blz)

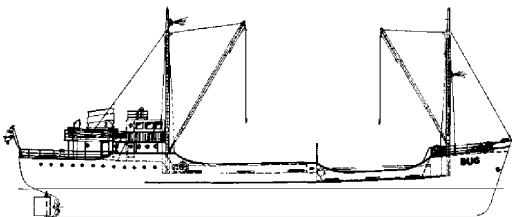

10.12.005

kustvaarder ms "Megrez-N" (1952) - v. Nievelt Goudriaan

Schaal: 1 : 200 Aantal bladen: 1 Blz tekst: 0
 Prijs leden: Prijs niet leden: € 16,53
 Inhoud: sp/lijnen; zijaanzicht; dekplannen; enkele details

Gradatie: C
 Auteur: B.P. Tunderman
 l.o.a. 33 cm
 dM 1957/8
 Kopie artikel: 12.12.005 (2 blz)

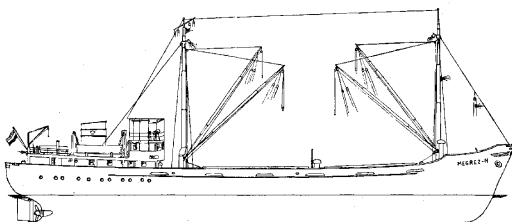

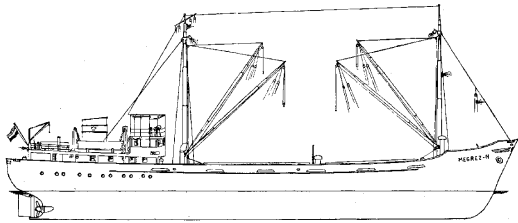
**10.12.005/A****kustvaarder ms "Megrez-N" (1952) - van Nievelt Goudriaan**

Schaal: 1 : 100 Aantal bladen: 2 Blz tekst: 2

Prijs leden: Prijs niet leden: € 32,43

Inhoud: sp/lijnen; zijaanzicht; dekplannen; enkele details

Gradatie: C

Auteur: N.V.M.

l.o.a. 66 cm

10.12.006**kustvaarder ms "Batavier V" (1959) - Wm.H. Müller & Co.**

Schaal: 1 : 200 Aantal bladen: 1 Blz tekst: 0

Prijs leden: Prijs niet leden: € 16,53

Inhoud: spanten; zijaanzicht; dekplannen; enkele details

Gradatie: C

Auteur: B.P. Tunderman

l.o.a. 36 cm

dM 1961/10

Kopie artikel: 12.12.006 (1 blz)

10.12.011**kusttanker**

Schaal: 1 : 100 Aantal bladen: 1 Blz tekst: 0

Prijs leden: Prijs niet leden: € 24,68

Inhoud: sp/lijnen; zijaanzicht; dekplannen; details

Gradatie: D

Auteur: G. van Schaik - Zillesen

l.o.a. 91 cm

10.12.012**Groninger kustvaarder**

Schaal: 1 : 50 Aantal bladen: 2 Blz tekst: 0

Prijs leden: Prijs niet leden: € 36,25

Inhoud: sp/lijnen; zijaanzicht; dekplan; aanzichten

Gradatie: C

Auteur: N.V.M.

l.o.a. 85,5 cm

10.12.014**kustvaarder ms "Adviso" (1938)**

Schaal: 1 : 50 Aantal bladen: 4 Blz tekst: 0

Prijs leden: Prijs niet leden: € 59,15

Inhoud: spanten 1:25; zijaanzicht; dekplan; bouwspanten; bouwaanwijzingen;

Gradatie: C

Auteur: J. Toet

l.o.a. 87 cm

dM 1983/1

Kopie artikel: 12.12.014 (2 blz)

Schip gebouwd bij de Zaanlandsche Schepsbouw Mij.

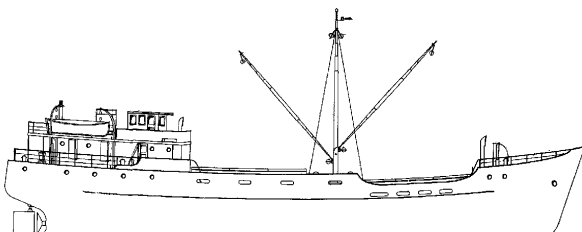

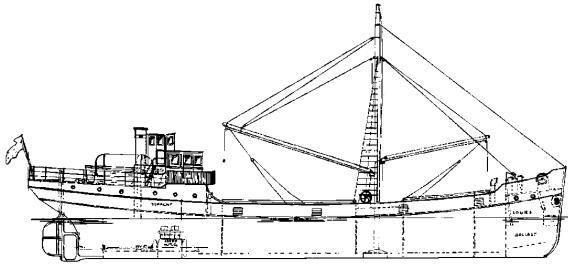
**10.12.015****wad- en Sontvaarder ms "Mado" (1932) - D. Stienstra, Groningen**

Schaal: 1 : 50 Aantal bladen: 1 Blz tekst: 0

Prijs leden: Prijs niet leden: € 23,66

Inhoud: spanten; zijaanzicht; dekplan; indelingsplan; bouwaanwijzingen

Gradatie: B

Auteur: A.F.J. Dunweg

l.o.a. 67 cm

dM 1995/5,7,9, 1996/1,3,4

Kopie artikel: 12.12.015 (30 blz)

10.12.019**kustvaarder ms "Kirtondyke" (1957) - Klondyke Shipping Co.**

Schaal: 1 : 500 Aantal bladen: 1 Blz tekst: 0

Prijs leden: Prijs niet leden: € 9,58

Inhoud: spanten; zijaanzicht; dekplannen

Gradatie: B

Auteur: J.T.H.M. Buter

l.o.a. 13 cm

10.12.025**Groninger kustvaarder**

Schaal: 1 : 100 Aantal bladen: 1 Blz tekst: 0

Prijs leden: Prijs niet leden: € 18,44

Inhoud: spanten; zijaanzicht; dekplan

Gradatie: B

Auteur: G. van Schaik - Zillesen

oorspr. Uitg. Holland, Slikkerveer

l.o.a. 47,5 cm

10.12.026**kustvaart tankschip**

Schaal: 1 : 100 Aantal bladen: 1 Blz tekst: 0

Prijs leden: Prijs niet leden: € 16,75

Inhoud: spanten; zijaanzicht; dekplan

Gradatie: B

Auteur: G. van Schaik - Zillesen

oorspr. Uitg. Holland, Slikkerveer

l.o.a. 51,5 cm

10.12.027**kustvaarder ms "Acquero" - Guyana**

Schaal: 1 : 50 Aantal bladen: 3 Blz tekst: 0

Prijs leden: Prijs niet leden: € 51,98

Inhoud: bouwspanten; zijaanzicht; dekplannen; details

Gradatie: B

Auteur: J. Toet

l.o.a. 92 cm

dM 2002/1

Kopie artikel: 12.12.027 (3 blz)

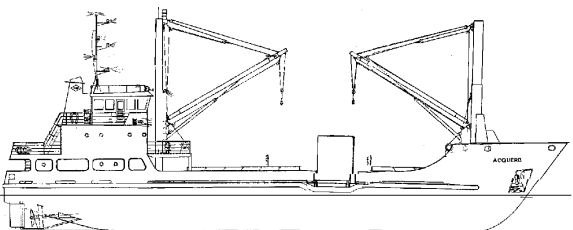
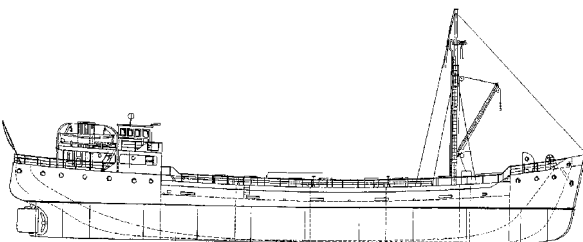
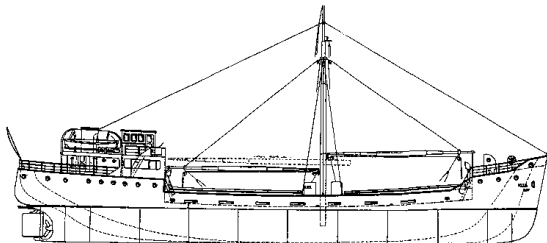
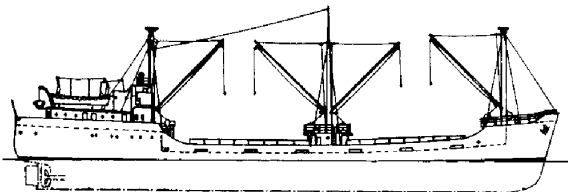

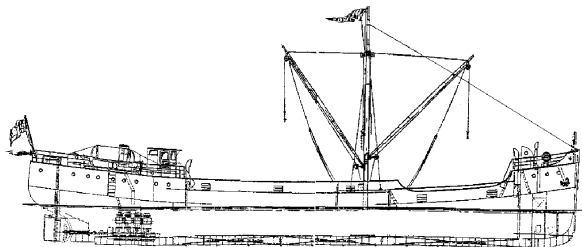

10.12.028
kustvaarder

Schaal: 1 : 25 Aantal bladen: 4 Blz tekst: 0
 Prijs leden: Prijs niet leden: € 60,13
 Inhoud: sp/lijnen; zij aanzicht; dekplannen

Gradatie: C
 Auteur: TTC/NVM
 l.o.a. 98 cm
 Scheepswerf Gebr. Bodewes; Martenshoek; bouwnr 791, 792

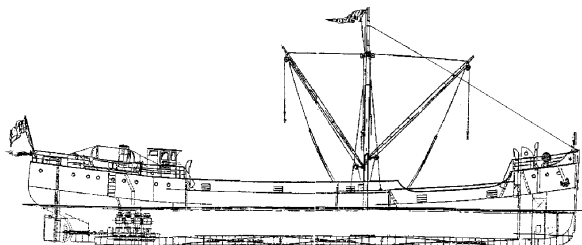

10.12.028/A
kustvaarder

Schaal: 1 : 25 Aantal bladen: 3 Blz tekst: 0
 Prijs leden: Prijs niet leden: € 67,50
 Inhoud: details vlakconstructie en motoropstelling

Gradatie: C
 Auteur: N.V.M.
 een aanvulling voor wie in details is geïnteresseerd

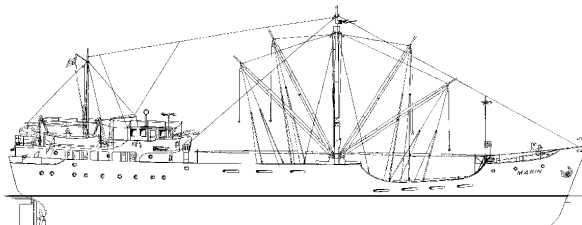

10.12.029
kustvaarder ms "Marin"

Schaal: 1 : 75 Aantal bladen: 2 Blz tekst: 0
 Prijs leden: Prijs niet leden: € 36,25
 Inhoud: sp/lijnen; zij aanzicht; dekplannen;

Gradatie: C
 Auteur: N.V.M.
 spantenplan is 1:25
 l.o.a. 77 cm

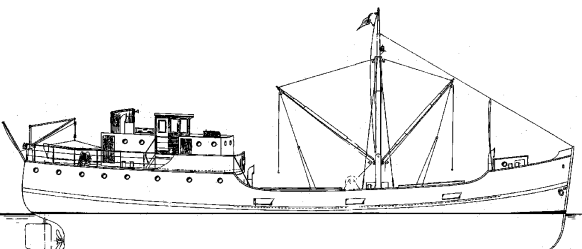

10.12.030
ms Risico (1930)

Schaal: 1 : 56 Aantal bladen: 1 Blz tekst: 1
 Prijs leden: Prijs niet leden: € 20,50
 Inhoud: algemeen plan; sp/lijnen; kleurschema

Gradatie: C
 Auteur: N.V.M.
 l.o.a. 59 cm

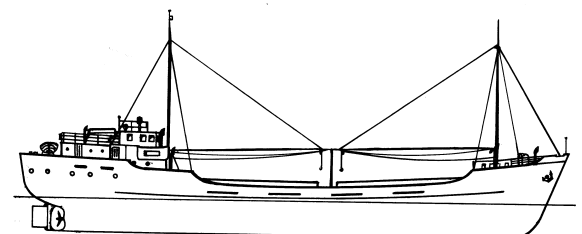

10.12.031
Groninger kustvaarder

Schaal: 1 : 50 Aantal bladen: 2 Blz tekst: 0
 Prijs leden: Prijs niet leden: € 32,33
 Inhoud: algemeen plan; spantenplan

Gradatie: C
 Auteur: N.V.M.
 l.o.a. 96 cm

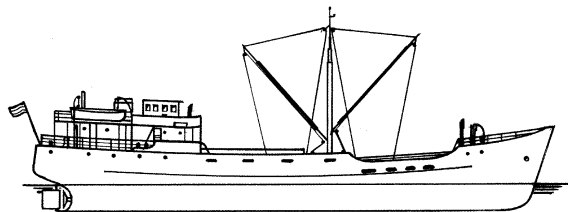
**10.12.032****kustvaarder ms Crista (1937)**

Schaal: 1 : 50 Aantal bladen: 3 Blz tekst: 0

Prijs leden: Prijs niet leden: € 52,73

Inhoud: algemeen plan; bouwspanten; details

Gradatie: C

Auteur: N.V.M.

l.o.a. 87 cm

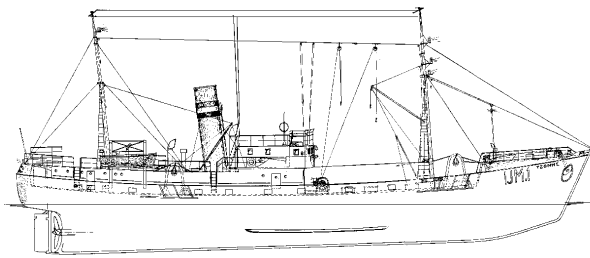
**10.13.001****stoomtrawler IJM.1 "Tzonne" (1949) - Visserij Mij Petten II (1951); ex SCH 93**

Schaal: 1 : 100 Aantal bladen: 3 Blz tekst: 0

Prijs leden: Prijs niet leden: € 37,75

Inhoud: sp/lijnen; zijaanzicht; dekplannen; aanwijzingen stapelbouw; details

Gradatie: C

Auteur: J. van Rijswijk

l.o.a. 46,5 cm

dM 1953/10,12, 1954/2,3,6,7

Kopie artikel: 12.13.001 (22 blz)

Tijdens WO II gebouwd voor Duitse rekening; de z.g. "Holland klasse"

10.13.002**hospitaal-kerkschip "De Hoop" (1954) - Ver. Hospitaal Kerkschip "de Hoop"**

Schaal: 1 : 50 Aantal bladen: 3 Blz tekst: 0

Prijs leden: Prijs niet leden: € 36,25

Inhoud: sp/lijnen; zijaanzicht; dekplannen; details

Gradatie: C

Auteur: W.P. Dijkstra

l.o.a. 88 cm

dM 1955/9,10, 1956/1

Kopie artikel: 12.13.002 (7 blz)

In 1954 heette de exploiterende vereniging nog

"Nederlandsche vereeniging ten behoeve van zeelieden van elke nationaliteit"

10.13.003**hospitaal-kerkschip "De Hoop" (1964) - Vereniging Hospitaalkerkschip "De Hoop"**

Schaal: 1 : 100 Aantal bladen: 2 Blz tekst: 0

Prijs leden: Prijs niet leden: € 35,46

Inhoud: sp/lijnen; zijaanzicht; dekplannen; details

Gradatie: C

Auteur: Th.J. de Klerk

l.o.a. 63 cm

dM 1966/4,6

Kopie artikel: 12.13.003 (7 blz)

10.13.004**hektrawler "Clearwater" (1963) - Shamrock Shipping Co, Dublin**

Schaal: 1 : 100 Aantal bladen: 1 Blz tekst: 0

Prijs leden: Prijs niet leden: € 10,75

Inhoud: 6 spanten; zijaanzicht; dekplannen; enkele details

Gradatie: A

Auteur: A.J. Boes

l.o.a. 29 cm

dM 1965/4

Kopie artikel: 12.13.004 (2 blz)

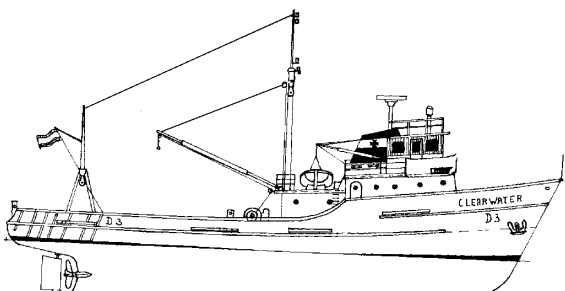
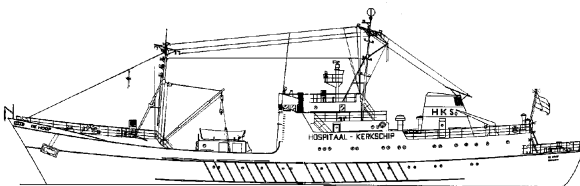
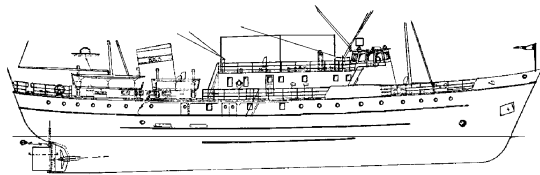

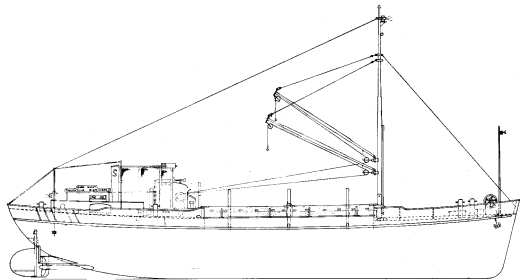
**10.13.005****mosselkotter "ZZ-3"**

Schaal: 1 : 40 Aantal bladen: 1 Blz tekst: 0

Prijs leden: Prijs niet leden: € 19,54

Inhoud: sp/lijnen; zijaanzicht; dekplan

Gradatie: A

Auteur: J. Ploeg

l.o.a. 60 cm

dM 1966/12

Kopie artikel: 12.13.005 (5 blz)

10.13.006**motortrawler "Margaretha", VL-14 (1963) - NV Zeevisserij Mij. en Haringhandel v.h. A. Verboom**

Schaal: 1 : 100 Aantal bladen: 1 Blz tekst: 0

Prijs leden: Prijs niet leden: € 16,53

Inhoud: spanten; zijaanzicht; dekplannen

Gradatie: C

Auteur: D. Veerman

l.o.a. 41 cm

dM 1967/11

Kopie artikel: 12.13.006 (4 blz)

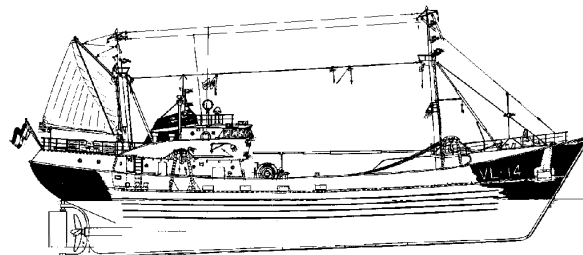
**10.13.008****motortrawler "Ada" VL-7 (1955) - Zeevisserij Mij. "Holland"**

Schaal: 1 : 100 Aantal bladen: 2 Blz tekst: 0

Prijs leden: Prijs niet leden: € 20,85

Inhoud: sp/lijnen; zijaanzicht; dekplannen

Gradatie: C

Auteur: D. Veerman

l.o.a. 41 cm

dM 1968/3

Kopie artikel: 12.13.008 (5 blz)

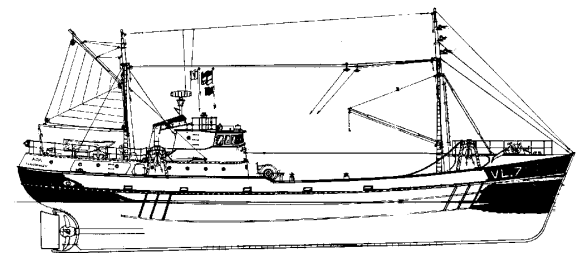
**10.13.009****motortrawler "Arie Jacob" KW-149 (1961) "Bellatrix" KW139**

Schaal: 1 : 100 Aantal bladen: 1 Blz tekst: 0

Prijs leden: Prijs niet leden: € 16,53

Inhoud: spanten; zijaanzicht; dekplannen; enkele details

Gradatie: C

Auteur: D. Veerman

l.o.a. 34 cm

dM 1968/7

Kopie artikel: 12.13.009 (2 blz)

eigenaar van "Arie Jacob" was NV Katwijksche Rederij en Haringhandel v.h. A. van Dulk

Het zusterschip "Bellatrix" werd in 1965 verkocht naar Z.Afrika

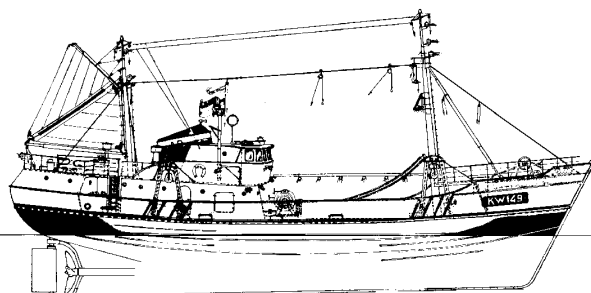

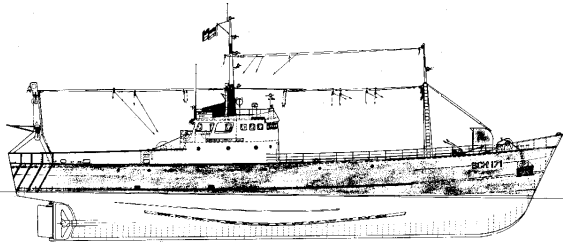
**10.13.010****hektrawler "Cornelis Vrolijk Fzn" SCH 171(1960),
"Cornelis van den Dulk" KW 144**

Schaal: 1 : 100 Aantal bladen: 2 Blz tekst: 0

Prijs leden: Prijs niet leden: € 26,46

Inhoud: doorsneden; zijaanzicht; dekplan

Gradatie: C

Auteur: D. Veerman

l.o.a. 50,5 cm

dM 1968/11

Kopie artikel: 12.13.010 (2 blz)

SCH 171: Cornelis Vrolijk's Visserij NV

KW 144: NV Rederij en Handelonderneming v/h C. v.d. Dulk

10.13.011**visserij-onderzoeksvaartuig "Tridens" (1965) - Min. Van
Landbouw en Visserij**

Schaal: 1 : 100 Aantal bladen: 3 Blz tekst: 0

Prijs leden: Prijs niet leden: € 39,30

Inhoud: sp/lijnen; zijaanzicht; dekplannen; details

Gradatie: D

Auteur: D. Veerman

l.o.a. 61 cm

dM 1968/12

Kopie artikel: 12.13.011 (6 blz)

10.13.012**motortrawler "Protinus" IJM 154 (1959) - Rederij Erenst**

Schaal: 1 : 100 Aantal bladen: 1 Blz tekst: 0

Prijs leden: Prijs niet leden: € 16,53

Inhoud: spanten; zijaanzicht; dekplannen; enkele details

Gradatie: C

Auteur: D. Veerman

l.o.a. 31 cm

dM 1969/9

Kopie artikel: 12.13.012 (2 blz)

10.13.013**motortrawler "Jan Maria" KW 171(1963) - Rederij "de
Samenwerking", Katwijk a. Zee**

Schaal: 1 : 100 Aantal bladen: 1 Blz tekst: 0

Prijs leden: Prijs niet leden: € 16,53

Inhoud: spanten; zijaanzicht; dekplannen

Gradatie: C

Auteur: D. Veerman

l.o.a. 40 cm

dM 1970/3

Kopie artikel: 12.13.013 (2 blz)

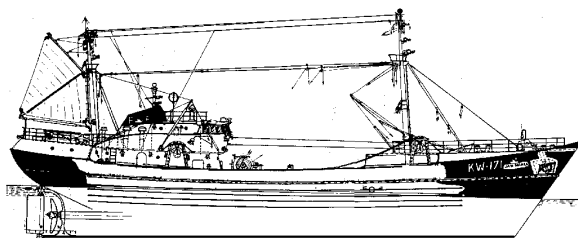

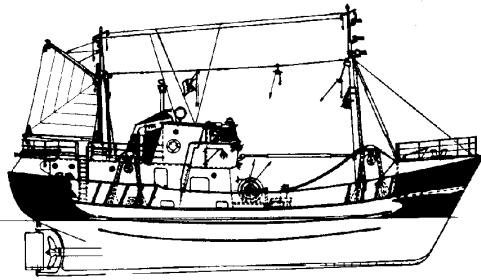
**10.13.014**

motorkotter "Fiducia" KW 155 (1959) - Fa. F.L. Kuyt & Zn, Katwijk a. Zee

Schaal: 1 : 100 Aantal bladen: 1 Blz tekst: 0

Prijs leden: Prijs niet leden: € 16,53

Inhoud: sp/lijnen; zijaanzicht; dekplannen

Gradatie: B

Auteur: D. Veerman

I.o.a. 25,2 cm

dM 1970/8

Kopie artikel: 12.13.014 (1 blz)

10.13.015

stoomlogger "Maria-Adriana" VL 217 (1925) - Visserij Mij. "Callenburg"

Schaal: 1 : 100 Aantal bladen: 5 Blz tekst: 0

Prijs leden: Prijs niet leden: € 58,20

Inhoud: sp/lijnen; zijaanzicht; langdoorsnede 1:50; dekplan; details

Gradatie: D

Auteur: C. Hardonk

I.o.a. 78 cm

dM 1976/1

Kopie artikel: 12.13.015 (4 blz)

een z.g. "stoomfiets"

10.13.016

motorkotter "Deo Duce" UK 152 (1972) - J. v.d. Berg & Zn

Schaal: 1 : 50 Aantal bladen: 4 Blz tekst: 0

Prijs leden: Prijs niet leden: € 49,36

Inhoud: sp/lijnen; zijaanzicht; dekplan; tuigage; details

Gradatie: D

Auteur: C. Hardonk

I.o.a. 64 cm

dM 1976/7

Kopie artikel: 12.13.016 (4 blz)

10.13.019

visserij opleidingsschip "Koningin Juliana" (1976) - Kon. Onderwijsfonds voor de Scheepvaart

Schaal: 1 : 50 Aantal bladen: 3 Blz tekst: 0

Prijs leden: Prijs niet leden: € 46,83

Inhoud: sp/lijnen; bouwspanten; zijaanzicht; dekplannen; details

Gradatie: C

Auteur: E.v.d.Horst S.M.G. "IJmond"

I.o.a. 95 cm

10.13.020

hektrawler

Schaal: 1 : 75 Aantal bladen: 3 Blz tekst: 0

Prijs leden: Prijs niet leden: € 33,36

Inhoud: sp/lijnen; zijaanzicht; dekplan; enkele details

Gradatie: B

Auteur: E.v.d.Horst S.M.G. "IJmond"

I.o.a. 75 cm

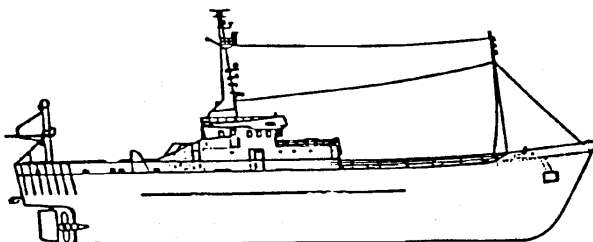
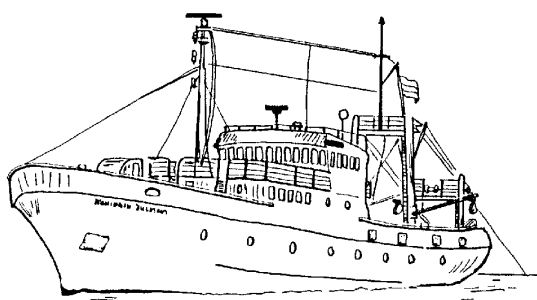
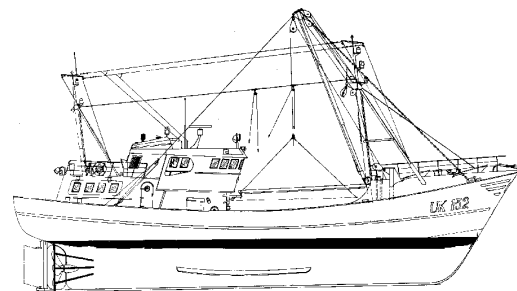
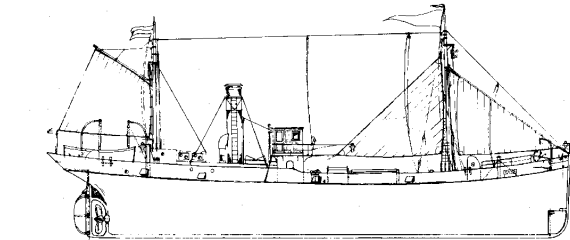

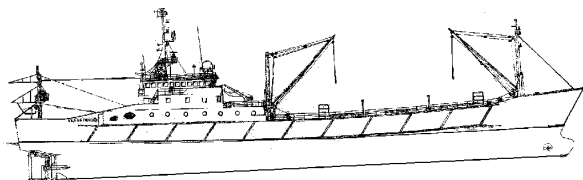
**10.13.021****vriestrawler " Astrid" VL 70 (1985) - Rederij Kwakkelstein, Vlaardingen**

Schaal: 1 : 100 Aantal bladen: 2 Blz tekst: 0

Prijs leden: Prijs niet leden: € 26,33

Inhoud: bouwspanten; zijaanzicht; dekplannen; indelingsplan

Gradatie: D

Auteur: A.F.J. Dunweg

l.o.a. 98 cm

dM 1990/11,12, 1991/1 t/m 5

Kopie artikel: 12.13.021 (34 blz)

10.13.022**boomkor kotter**

Schaal: 1 : 50 Aantal bladen: 10 Blz tekst: 0

Prijs leden: Prijs niet leden: € 39,20

Inhoud: volledig gedetailleerd, met bouwspanten; een aantal bladen is op schaal 1:100

Gradatie: C

Auteur: H.A. Tolhoek

l.o.a. 82 cm

dM 1996/10 t/m 1997/8

Kopie artikel: 12.13.022 (23 blz)

Een alternatieve bouwbeschrijving verscheen in dM 2006/9 (11 blz)

10.13.023**motor viskotter**

Schaal: 1 : 25 Aantal bladen: 2 Blz tekst: 0

Prijs leden: Prijs niet leden: € 36,25

Inhoud: sp/lijnen; zijaanzicht; dekplan

Gradatie: B

Auteur: H. Tjaberinga

l.o.a. 55 cm

10.13.024**motor viskotter**

Schaal: 1 : 50 Aantal bladen: 1 Blz tekst: 0

Prijs leden: Prijs niet leden: € 22,61

Inhoud: doorsneden; zijaanzicht; dekplan; indelingsplan

Gradatie: C

Auteur: TTC/NVM

l.o.a. 55 cm

Deze set bevat geen spanten- en lijnenplan, wel een aantal doorsneden.; het spantenplan van 10.13.025 (blad 3) is na verkleining bruikbaar.

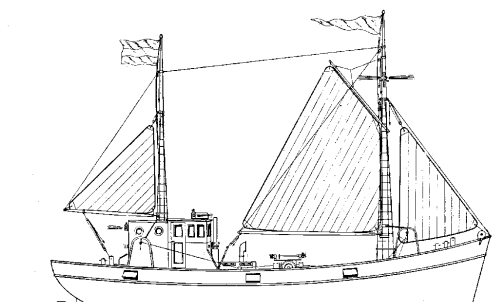
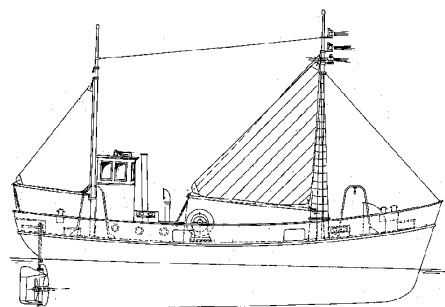
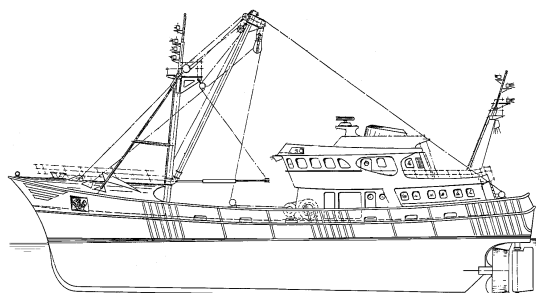

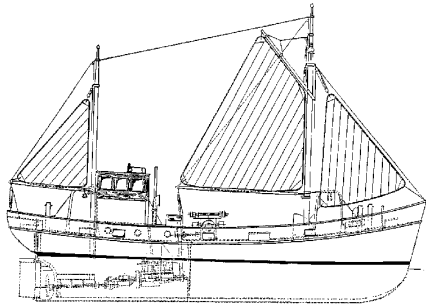
**10.13.025****viskotter**

Schaal: 1 : 20 Aantal bladen: 6 Blz tekst: 0
 Prijs leden: Prijs niet leden: € 74,26
 Inhoud: sp/lijnen; langsdoorsnede; dekplan; staalwerk en details 1:10; zij aanzicht en dekplan 1:50

Gradatie: C

Auteur: TTC/NVM

l.o.a. 80 cm

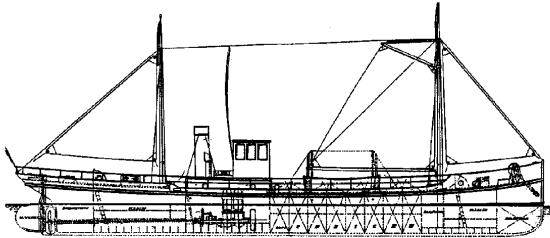
10.13.026**vistransportboot**

Schaal: 1 : 20 Aantal bladen: 2 Blz tekst: 0
 Prijs leden: Prijs niet leden: € 35,74
 Inhoud: sp/lijnen; zij aanzicht; dekplan

Gradatie: C

Auteur: TTC/NVM

l.o.a. 139 cm

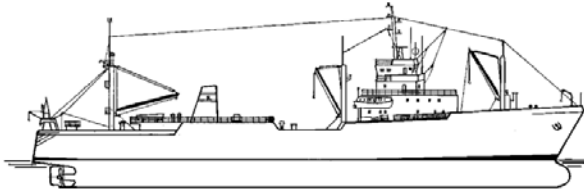
10.13.028**Atlantische vriestrawler ms Promety (1974)**

Schaal: 1 : 100 Aantal bladen: 4 Blz tekst: 0
 Prijs leden: Prijs niet leden: € 67,43
 Inhoud: poolse tekst

Gradatie: B

Auteur: N.V.M.

l.o.a. 103 cm

de tekening bevat Poolse tekst

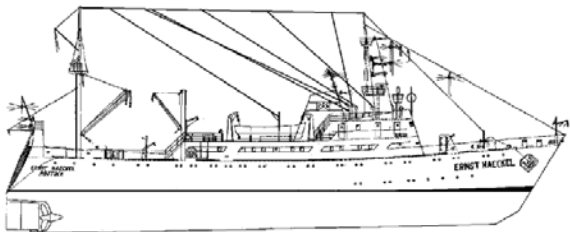
10.13.029**visserij onderzoeksvaatuig ms "Ernst Haeckel" (1966)**

Schaal: 1 : 100 Aantal bladen: 1 Blz tekst: 1
 Prijs leden: Prijs niet leden: € 25,09
 Inhoud: scheepsinfo in de Duitse taal

Gradatie: C

Auteur: N.V.M.

l.o.a. 67 cm

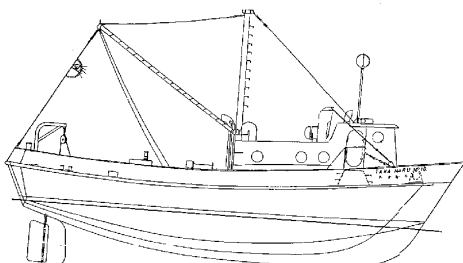
10.13.030**garnalenkotter ms Taka Maru (1973)**

Schaal: 1 : 30 Aantal bladen: 1 Blz tekst: 0
 Prijs leden: Prijs niet leden: € 18,40
 Inhoud: algemeen plan; sp/lijnen

Gradatie: B

Auteur: N.V.M.

l.o.a. 43 cm

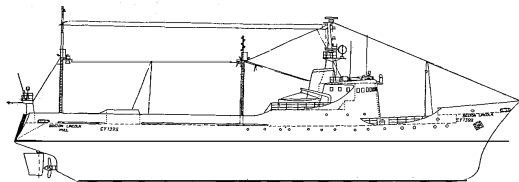
**10.13.031****motortrawler ms Boston Lincoln (1973)**

Schaal: 1 : 100 Aantal bladen: 1 Blz tekst: 0

Prijs leden: Prijs niet leden: € 19,83

Inhoud: algemeen plan; sp/lijnen; enkele details

Gradatie: B

Auteur: N.V.M.

l.o.a. 62 cm

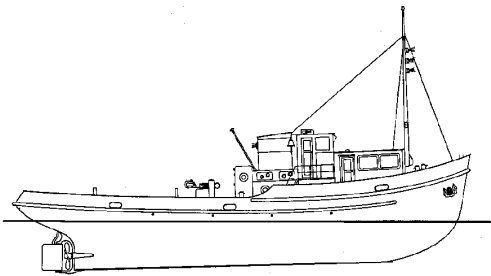

10.14.001
riviersleepboot

Schaal: 1 : 40 Aantal bladen: 3 Blz tekst: 0
 Prijs leden: Prijs niet leden: € 39,30
 Inhoud: sp/lijnen; zijaanzicht; dekplan

Gradatie: B
 Auteur: W. Aarnoudse

l.o.a. 61 cm
 dM 1949/3, 4
 Kopie artikel: 12.14.001 (9 blz)
 Een geschikte stoommachine installatie voor dit schip is
 tekening 60.01.004

10.14.002
riviersleepboot ms "Rolf"

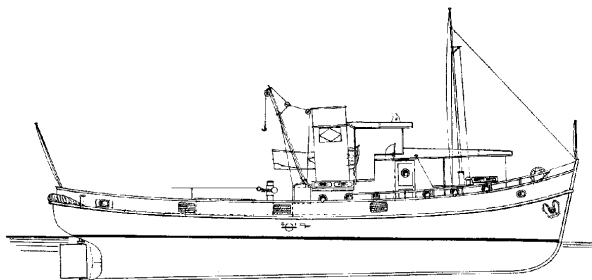

Schaal: 1 : 50 Aantal bladen: 2 Blz tekst: 0
 Prijs leden: Prijs niet leden: € 20,85
 Inhoud: sp/lijnen; zijaanzicht; dekplan

Gradatie: B
 Auteur: E.D. van Wijngaarden

l.o.a. 37 cm
 dM 1949/11
 Kopie artikel: 12.14.002 (4 blz)

10.14.003
**Suezkanaal-sleper ms "Edgar Bonnet" (1954) -
 Suezkanaal Mij.; na 1958 "Antar"**

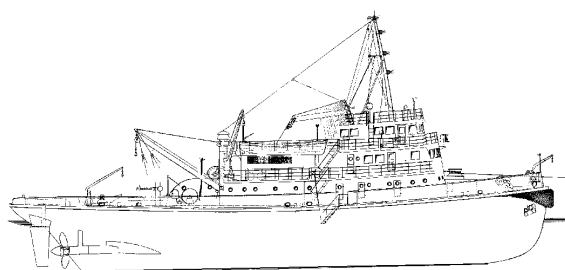

Schaal: 1 : 100 Aantal bladen: 3 Blz tekst: 0
 Prijs leden: Prijs niet leden: € 39,30
 Inhoud: sp/lijnen; zijaanzicht; dekplan; details 1:50 en 1:25

Gradatie: C
 Auteur: A. Roest

l.o.a. 50 cm
 dM 1956/3,4
 Kopie artikel: 12.14.003 (5 blz)

10.14.005
zeesleper ms "Zwarte Zee" (IV)(1963) - L. Smit & Co.

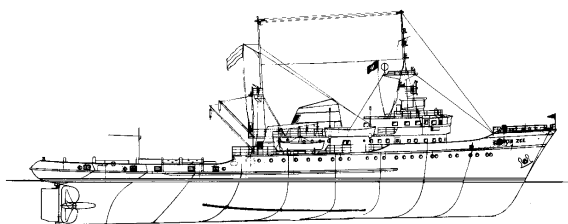

Schaal: 1 : 100 Aantal bladen: 5 Blz tekst: 0
 Prijs leden: Prijs niet leden: € 60,43
 Inhoud:

Gradatie: C
 Auteur: P. Akkerman

l.o.a. 77 cm
 dM 1963/8
 Kopie artikel: 12.14.005 (13 blz)

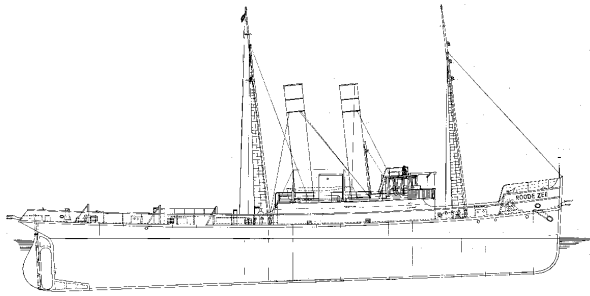
**10.14.006****zeesleper ss "Roode Zee" (II) (1908) - L. Smit & Co.**

Schaal: 1 : 80 Aantal bladen: 2 Blz tekst: 0

Prijs leden: Prijs niet leden: € 30,33

Inhoud: sp/lijnen; zijaanzicht; dekplan

Gradatie: C

Auteur: J. Mooldijk

l.o.a. 65 cm

dM 1968/10, 1974/5,6

Kopie artikel: 12.14.006 (10 blz)

De artikelen uit 1974 behandelen de bouw van het model in zink

10.14.006/A**zeesleepboot ss "Zwarte Zee" (II) (1906)**

Schaal: 1 : 50 Aantal bladen: 2 Blz tekst: 0

Prijs leden: Prijs niet leden: € 37,70

Inhoud: sp/lijnen; zijaanzicht; dekplan

Gradatie:

Auteur:

l.o.a. 99 cm

10.14.007**zeesleper ms "Rode Zee" (IV) (1949) - L. Smit & Co. Int. Sleepdienst**

Schaal: 1 : 200 Aantal bladen: 1 Blz tekst: 0

Prijs leden: Prijs niet leden: € 10,75

Inhoud: sp/lijnen; zijaanzicht; dekplannen

Gradatie: A

Auteur: B.P. Tunderman

l.o.a. 25 cm

dM 1961/3

Kopie artikel: 12.14.007 (2 blz)

10.14.008**zeesleper ms "Clyde" (1957) -L. Smit & Co. Int. Sleepdienst; na 1973 "Smit Salvor" - Smit Internat.**

Schaal: 1 : 100 Aantal bladen: 2 Blz tekst: 0

Prijs leden: Prijs niet leden: € 31,34

Inhoud: sp/lijnen; zijaanzicht; dekplan; details

Gradatie: C

Auteur: H. Bettonviel

l.o.a. 56 cm

dM 1958/2,3

Kopie artikel: 12.14.008 (11 blz)

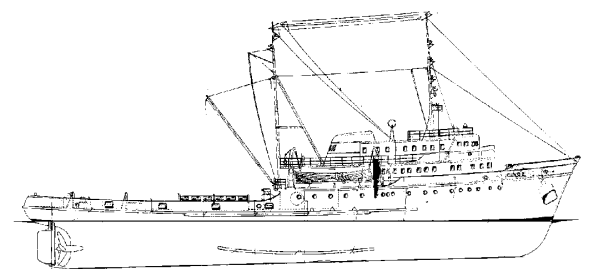
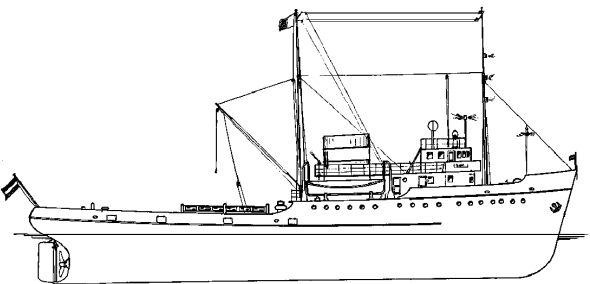

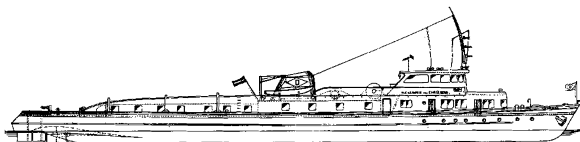
**10.14.009****Rijn-motorsleepboot ms "Damco-21 Alexander von Engelberg" (1959) - Damco Scheepv. Mij.**

Schaal: 1 : 200 Aantal bladen: 1 Blz tekst: 0

Prijs leden: Prijs niet leden: € 23,29

Inhoud: spanten; bouwspanten achterschip; zijaanzicht; dekplan

Gradatie: B

Auteur: B.P. Tunderman

l.o.a. 62 cm

dM 1961/6

Kopie artikel: 12.14.009 (3 blz)

10.14.010**Rijn-radersleepboot ss "Brest" (1924) - CFNR, Strassbourg**

Schaal: 1 : 200 Aantal bladen: 1 Blz tekst: 0

Prijs leden: Prijs niet leden: € 10,75

Inhoud: sp/lijnen; zijaanzicht; dekplan

Gradatie: A

Auteur: B.P. Tunderman

l.o.a. 37 cm

dM 1962/2

Kopie artikel: 12.14.010 (2 blz)

10.14.011**Rijn-radersleepboot ss "Dordrecht" (1922) - Standaard Transp. Mij, Rotterdam**

Schaal: 1 : 100 Aantal bladen: 2 Blz tekst: 0

Prijs leden: Prijs niet leden: € 31,34

Inhoud: sp/lijnen; zijaanzicht; dekplan; details

Gradatie: B

Auteur: J. Mooldijk

l.o.a. 71 cm

dM 1970/10

Kopie artikel: 12.14.011 (3 blz)

10.14.012**Radersleepboot ss "Wodan" (1883) - L. Smit & Co.**

Schaal: 1 : 60 Aantal bladen: 3 Blz tekst: 0

Prijs leden: Prijs niet leden: € 33,36

Inhoud: sp/lijnen; zijaanzicht; dekplan; details

Gradatie: C

Auteur: J. Mooldijk

l.o.a. 68 cm

dM 1971/2

Kopie artikel: 12.14.012 (4 blz)

Ook in gebruik geweest als haringjager, met vismerk MA 115

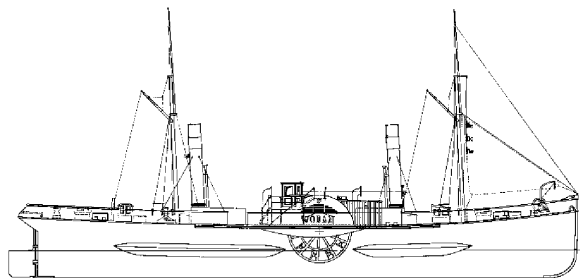

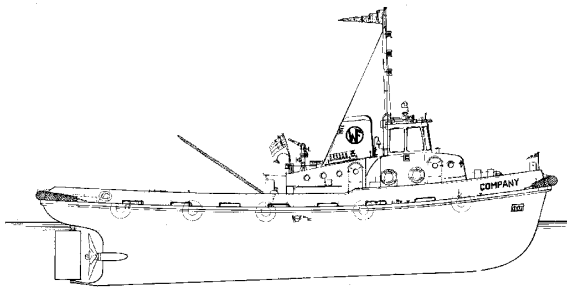
**10.14.013****havensleepboot ms "Company", "G.M. Roentgen" (1961) - Wilton Feijenoord**

Schaal: 1 : 33,3 Aantal bladen: 5 Blz tekst: 0

Prijs leden: Prijs niet leden: € 64,23

Inhoud: waterlijnen; bouwaanwijzingen stapelbouw; zijaanzicht; dekplan; details

Gradatie: C

Auteur: J. Ploeg

l.o.a. 75 cm

dM 1963/1 t/m 12, 1964/1,2. 1965/2

Kopie artikel: 12.14.013 (46 blz)

10.14.014**havensleepboot ms "Jan Jr. Goedkoop" - nr. 22 (1958) - Reederij v/h Gebr.Goedkoop**

Schaal: 1 : 50 Aantal bladen: 1 Blz tekst: 0

Prijs leden: Prijs niet leden: € 19,54

Inhoud: spanten; zijaanzicht; dekplan; enkele details

Gradatie: B

Auteur: N.H. Brands

l.o.a. 50 cm

dM 1970/5

Kopie artikel: 12.14.014 (3 blz)

voortstuwing dmv Voigt-Schneider propeller

10.14.015**zeesleper ss "Willem Barendz" (II) (1921) - Bureau Wijsmuller**

Schaal: 1 : 80 Aantal bladen: 2 Blz tekst: 0

Prijs leden: Prijs niet leden: € 31,34

Inhoud: sp/lijnen; doorsneden; zijaanzicht; dekplan; enkele details

Gradatie: C

Auteur: J. Mooldijk

l.o.a. 60 cm

dM 1969/2

Kopie artikel: 12.14.015 (4 blz)

10.14.016**zeesleper ms "Jacob van Heemskerck" (III) (1964) - Bureau Wijsmuller**

Schaal: 1 : 80 Aantal bladen: 3 Blz tekst: 0

Prijs leden: Prijs niet leden: € 39,30

Inhoud: sp/lijnen; zijaanzicht; dekplannen; details

Gradatie: C

Auteur: J. Mooldijk

l.o.a. 66 cm

dM 1969/10

Kopie artikel: 12.14.016 (4 blz)

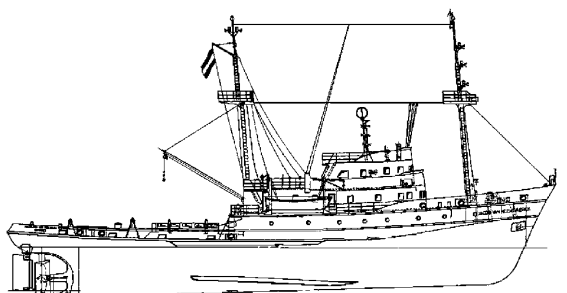

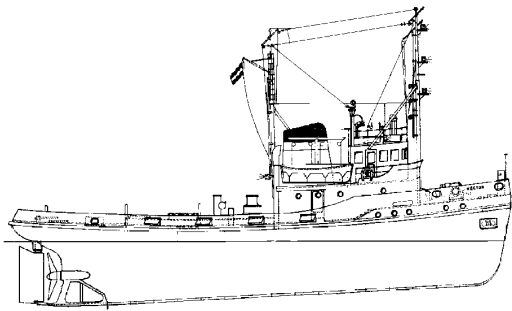
**10.14.017****kustsleepboot ms "Hector"(III) (1958) - Bureau Wijmuller**

Schaal: 1 : 80 Aantal bladen: 2 Blz tekst: 0

Prijs leden: Prijs niet leden: € 31,34

Inhoud: sp/lijnen; zijaanzicht; dekplannen; details

Gradatie: C

Auteur: J. Mooldijk

l.o.a. 38 cm

dM 1971/6

Kopie artikel: 12.14.017 (4 blz)

10.14.018**zeesleper ms "Antonie Junior" (1971) - Sleepdienst Adriaan Kooren**

Schaal: 1 : 50 Aantal bladen: 3 Blz tekst: 0

Prijs leden: Prijs niet leden: € 33,36

Inhoud: sp/lijnen; zijaanzicht; dekplan; details

Gradatie: C

Auteur: J. Mooldijk

l.o.a. 55 cm

dM 1972/3

Kopie artikel: 12.14.018 (5 blz)

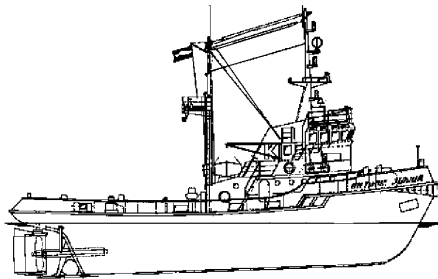
**10.14.019****stoomsleepboot voor de binnenvaart (ca. 1920)**

Schaal: 1 : 75 Aantal bladen: 1 Blz tekst: 0

Prijs leden: Prijs niet leden: € 10,75

Inhoud: sp/lijnen; doorsneden; zijaanzicht; dekplan

Gradatie: C

Auteur: L.D. Struyck

l.o.a. 23 cm

dM 1972/11

Kopie artikel: 12.14.019 (2 blz)

Tekening naar voorbeeld van schepen in de vloot van P. Smit jr. Bijvoorbeeld ss "Finland" (1921)

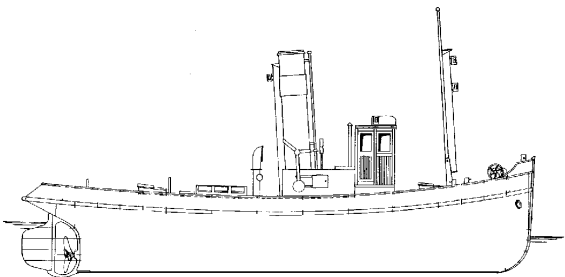
**10.14.021****zeesleper ms "Rode Zee" (V) (1968) - L. Smit & Co's Intern. Sleepdienst**

Schaal: 1 : 100 Aantal bladen: 3 Blz tekst: 0

Prijs leden: Prijs niet leden: € 34,68

Inhoud: sp/lijnen; zijaanzicht; dekplan; details

Gradatie: C

Auteur: J. Mooldijk

l.o.a. 68 cm

dM 1974/6, 1995/10, 1996/1 t/m 8

Kopie artikel: 12.14.021 (25 blz)

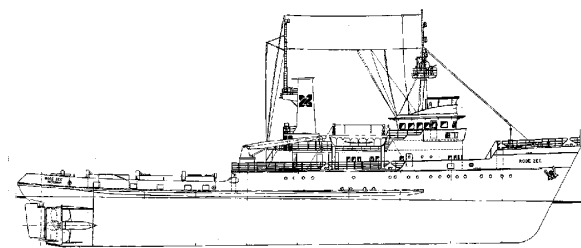

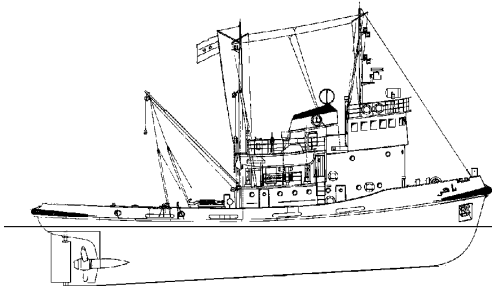
**10.14.022****kustsleepboot ms "Baher" (1962) - Suez Canal Authority**

Schaal: 1 : 50 Aantal bladen: 3 Blz tekst: 0

Prijs leden: Prijs niet leden: €37,59

Inhoud: sp/lijnen; zijaanzicht; dekplan; details

Gradatie: D

Auteur: J. Mooldijk

l.o.a. 65 cm

dM 1975/2,3

Kopie artikel: 12.14.022 (5 blz)

10.14.023**zeesleper ss " Witte Zee" (1914) - L. Smit & Co**

Schaal: 1 : 75 Aantal bladen: 2 Blz tekst: 0

Prijs leden: Prijs niet leden: €31,34

Inhoud: sp/lijnen; zijaanzicht; dekplan; details

Gradatie: D

Auteur: J. Mooldijk

l.o.a. 71 cm

dM 1976/3,4

Kopie artikel: 12.14.023 (5 blz)

10.14.023/A**zeesleepboot ss "Witte Zee" (1914) - L. Smit & Co**

Schaal: 1 : 50 Aantal bladen: 2 Blz tekst: 0

Prijs leden: Prijs niet leden: €37,70

Inhoud: spanten; langsdoorsnede; zijaanzicht; dekplan

Gradatie: C

Auteur: N.V.M.

l.o.a. 99 cm

10.14.024**zeesleper ms "Smit Enterprise" (1972) - Smit International, Curacao**

Schaal: 1 : 25 Aantal bladen: 71 Blz tekst: 0

Prijs leden: Prijs niet leden: €221,95

Inhoud: spanten; alle bouwspanten en onderdelen; zijaanzicht; dekplan 1:100; details

Gradatie: D

Auteur: A.J.v.d. Kaay

l.o.a. 176 cm

dM 1976/4

Kopie artikel: 12.14.024 (4 blz)

10.14.025**havensleper ss "Afrika" (1931) - P. Smit jr.**

Schaal: 1 : 50 Aantal bladen: 3 Blz tekst: 0

Prijs leden: Prijs niet leden: €41,29

Inhoud: algemeen plan; sp/lijnenplan; details

Gradatie: C

Auteur: N.V.M.

l.o.a. 61 cm

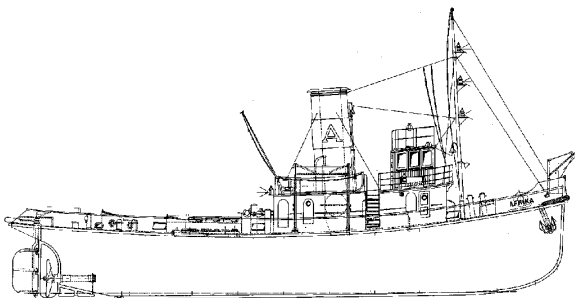

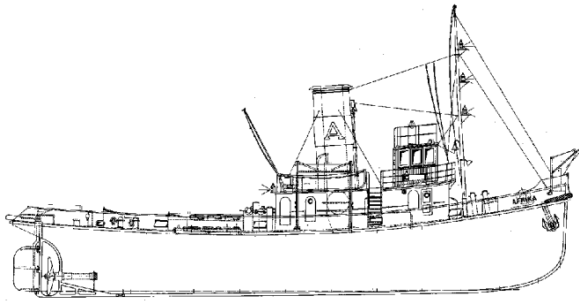
**10.14.025/A****havensleepboot ss "Afrika" (1931) - P. Smit jr.**

Schaal: 1 : 25 Aantal bladen: 3 Blz tekst: 0

Prijs leden: Prijs niet leden: € 40,51

Inhoud: sp/lijnen; zijaanzicht; dekplan; details

Gradatie: C

Auteur: N.V.M.

l.o.a. 120 cm

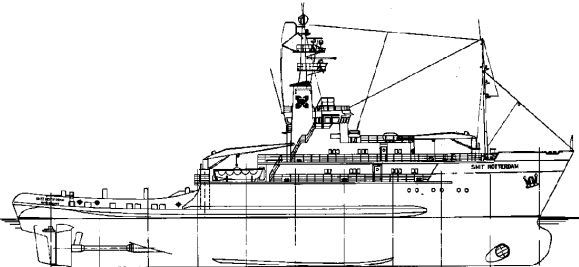
**10.14.026****zeesleper ms "Smit Rotterdam" (1975) - Smit Internationale**

Schaal: 1 : 50 Aantal bladen: 42 Blz tekst: 0

Prijs leden: Prijs niet leden: € 233,56

Inhoud: spanten; alle bouwspanten en onderdelen; zijaanzicht en dekplan 1:100

Gradatie: D

Auteur: A.J.v.d. Kaay

een zeer uitgebreide tekening

l.o.a. 150 cm

dM 1977/8,10, 1982/12

Kopie artikel: 12.14.026 (8 blz)

van de hr Dunweg verscheen in dM 1984/2 - 12 een serie "vertellend bouwen", die verkrijgbaar is onder bestelnummer 12.14.026-1 (31 blz). De hr Dunweg gebruikte tekeningen van Smit Internationale

10.14.026/A**zeesleepboot ms "Smit Rotterdam" (1975), "Smit London" (1974) - Smit Internationale**

Schaal: 1 : 100 Aantal bladen: 1 Blz tekst: 0

Prijs leden: Prijs niet leden: € 32,33

Inhoud: spanten; zijaanzicht; dekplannen; enkele details

Gradatie: B

Auteur: N.V.M.

hetzelfde schip, op kleinere schaal en minder gedetailleerd

10.14.027**duwboot ms EWT 106 "Jacob C. van Neck" (1976) - Eur. Waterweg Transporten**

Schaal: 1 : 75 Aantal bladen: 3 Blz tekst: 1

Prijs leden: Prijs niet leden: € 39,48

Inhoud: bouwspanten; zijaanzicht; dekplan; details

Gradatie: C

Auteur: J. Mooldijk

l.o.a. 53 cm

dM 1977/2

Kopie artikel: 12.14.027 (3 blz)

zie voor een bijpassende duwbak 10.15.057

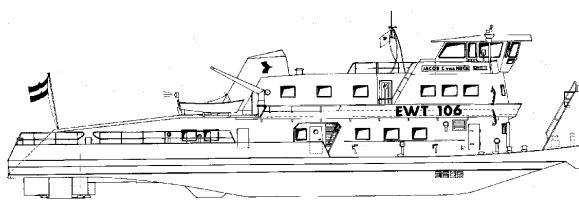

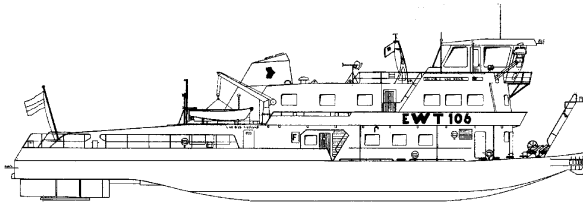
**10.14.027/A****duwboot EWT 106, Jacob C. van Neck - (1976) - Eur. Waterweg Transporten**

Schaal: 1 : 50 Aantal bladen: 3 Blz tekst: 0

Prijs leden: Prijs niet leden: € 53,29

Inhoud: aanzichten, dek, spanten, details

Gradatie: C

Auteur: J.H. Engelen

l.o.a. 81 cm

dM 2009/8

Kopie artikel: 12.14.027/A (8 blz)

10.14.028**bevoorradingssleepboot ms "Smit Lloyd 112" (1975) - Smit-Lloyd**

Schaal: 1 : 50 Aantal bladen: 20 Blz tekst: 0

Prijs leden: Prijs niet leden: € 145,50

Inhoud: spanten; bouwspanten en alle onderdelen; zijaanzicht; dekplan; details

Gradatie: D

Auteur: A.J.v.d. Kaay

l.o.a. 65 cm

dM: 1978/9

Kopie artikel: 12.14.028 (3 blz)

10.14.029**zeesleper ss "Furie" (1916)**

Schaal: 1 : 50 Aantal bladen: 5 Blz tekst: 14

Prijs leden: Prijs niet leden: € 58,44

Inhoud: sp/lijnen; zijaanzicht; dekplan; details; met bouwbeschrijving

Gradatie: B

Auteur: N.V.M.

l.o.a. 61 cm

dM 1978/2,4,7,8,9,11

Kopie artikel: 12.14.029 (1 blz, het artikel uit 1978/4)

Het artikel in dM 1978/4 geeft tips voor het westrijdmodel uit 1978; de overige artikelen komen overeen met de meegeleverde bouwbeschrijving.

De tekening bevat enkele vrijheden t.o.v. het in Maassluis liggende origineel.

Ex Bodewes VI, Holmen III (1918), Holmvik (1969), Jan van Gent, Furie (1976)

10.14.030**zeesleper ss "Lauwerszee" (1930) - L. Smit & Co's Intern. Sleepdienst**

Schaal: 1 : 50 Aantal bladen: 3 Blz tekst: 0

Prijs leden: Prijs niet leden: € 43,15

Inhoud: lijnen; bouwspanten; zijaanzicht; dekplan; details

Gradatie: B

Auteur: J. Mooldijk

l.o.a. 75 cm

dM 1979/2

Kopie artikel: 12.14.030 (2 blz)

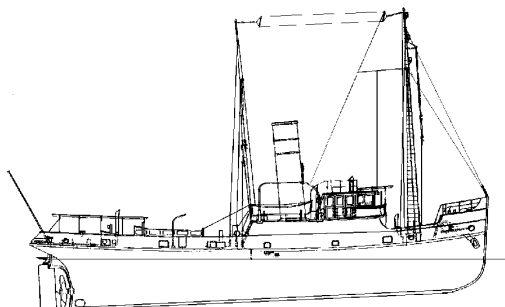
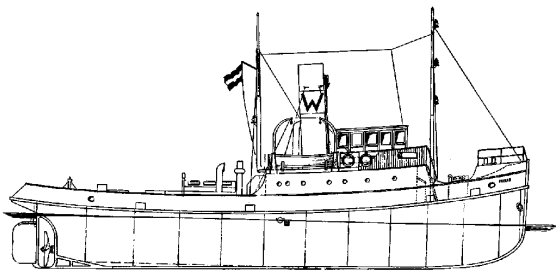
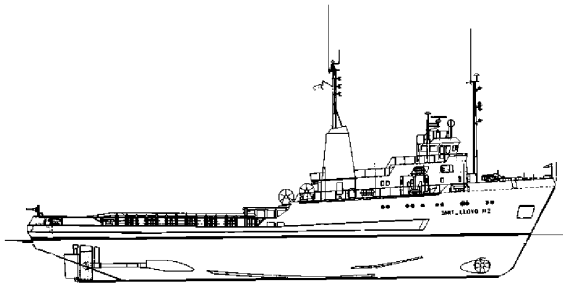

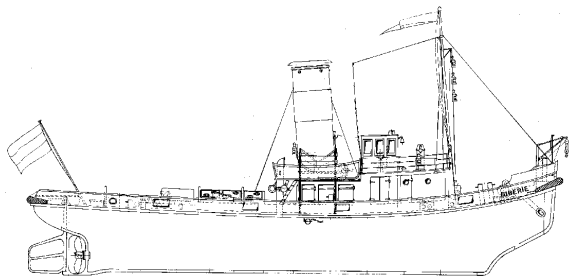
**10.14.031****havensleper-ijsbreker ss "Siberie" (1926) - v/h P. Smit jr.**

Schaal: 1 : 50 Aantal bladen: 3 Blz tekst: 0
 Prijs leden: Prijs niet leden: € 33,36
 Inhoud: spanten; bouwspanten; zijaanzicht; dekplan; details

Gradatie: C

Auteur: J. Mooldijk

l.o.a. 58 cm

dM 1978/7

Kopie artikel: 12.14.031 (2 blz)

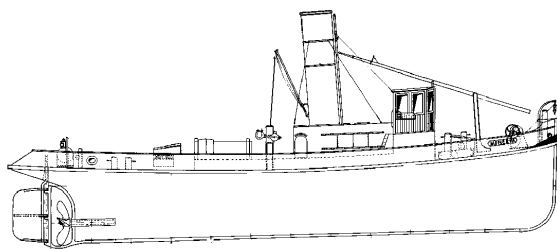
10.14.032**havensleepboot ss "Minerva"**

Schaal: 1 : 30 Aantal bladen: 3 Blz tekst: 0
 Prijs leden: Prijs niet leden: € 39,30
 Inhoud: bouwspanten; zijaanzicht; dekplan; enkele details

Gradatie: C

Auteur: J. Mooldijk

l.o.a. 81 cm

dM 1981/10

Kopie artikel: 12.14.032 (5 blz)

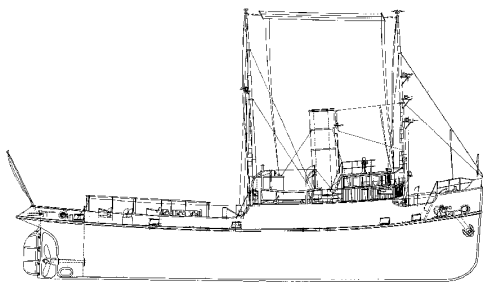
10.14.033**zeesleper ss "Ebro" (1931) -L. Smit & Co Intern. Sleepdienst**

Schaal: 1 : 50 Aantal bladen: 6 Blz tekst: 0
 Prijs leden: Prijs niet leden: € 56,14
 Inhoud: lijnen; bouwspanten; zijaanzicht; dekplan; details

Gradatie: D

Auteur: J. Mooldijk

l.o.a. 75 cm

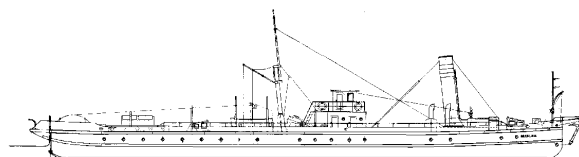
10.14.034**hekradsleepboot ss "Breslau"**

Schaal: 1 : 66 Aantal bladen: 2 Blz tekst: 0
 Prijs leden: Prijs niet leden: € 33,63
 Inhoud: sp/lijnen; zijaanzicht; dekplan; doorsneden; details

Gradatie: B

Auteur: R. Henning

l.o.a. 85 cm

dM 1981/3

Kopie artikel: 12.14.034 (3 blz)

Zie ook "Schiffspropeller" 1993/4 voor meer informatie over dit schip

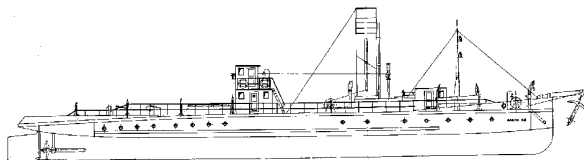

10.14.035

dubbelschroef rijnsleepboot ss "Baden-XII"

Schaal: 1 : 66 Aantal bladen: 2 Blz tekst: 0

Prijs leden: Prijs niet leden: € 31,34

Inhoud: sp/lijnen; zijaanzicht; dekplan; details

Gradatie: B

Auteur: N.V.M.

l.o.a. 79 cm

Zie ook "Modellwerft" 1986/7 voor meer informatie over dit schip

10.14.036

rijnsleepboot ss "Asgard" (1916) - Steenkolen Handels Vereniging

Schaal: 1 : 50 Aantal bladen: 3 Blz tekst: 0

Prijs leden: Prijs niet leden: € 37,59

Inhoud: bouwspanten; zijaanzicht; dekplan; details

Gradatie: B

Auteur: J. Mooldijk

l.o.a. 82 cm

dM 1979/9

Kopie artikel: 12.14.036 (2 blz)

10.14.037

riviersleepb. ss "Pieter Boele" (1893) - ex "Wacht am Rhein VIII" - St. Buitenmuseum Leuvehaven

Schaal: 1 : 50 Aantal bladen: 3 Blz tekst: 0

Prijs leden: Prijs niet leden: € 39,30

Inhoud: sp/lijnen; bouwspanten; zijaanzicht; dekplan; details

Gradatie: C

Auteur: J. Mooldijk

l.o.a. 70 cm

dM 1979/10

Kopie artikel: 12.14.037 (2 blz)

(1893) "Wacht am Rhein VIII", J&D Burgerhout

(1903) "Direktor Johann Knipscheer", (1919) "Mathilde", 1924 "Speculant", (1970) "Pieter Boele".

10.14.038

zeesleper ms "Zwarte Zee" (III) (1933) - L. Smit & Co's Intern. Sleepdienst

Schaal: 1 : 75 Aantal bladen: 3 Blz tekst: 0

Prijs leden: Prijs niet leden: € 39,30

Inhoud: bouwspanten; zijaanzicht; dekplan; details

Gradatie: C

Auteur: H.J.J. Tullemans

l.o.a. 84 cm

dM 1997/10 - 1998/5

Kopie artikel: 12.14.038 (24 blz)

Zie ook 10.20.037 voor een waterlijnmodel 1:200

De artikelserie van de hr Damsteegt uit 1997/98 is aan de hand van andere tekeningen, maar geeft veel informatie

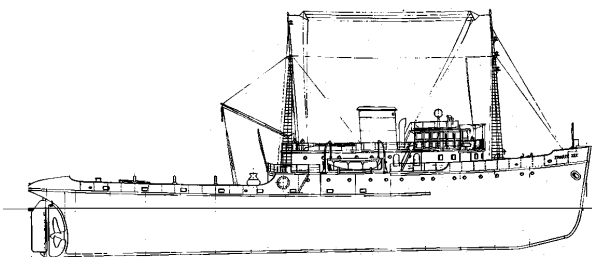
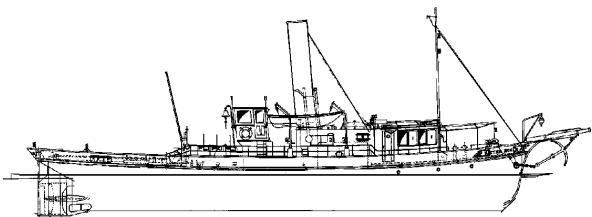
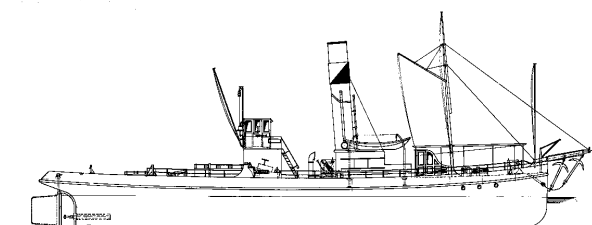

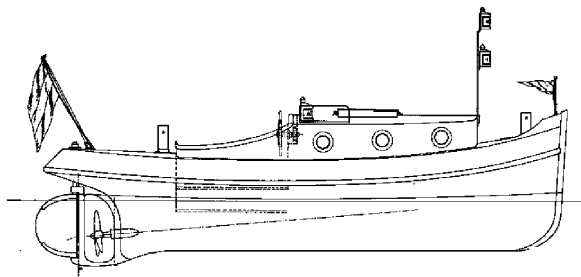
**10.14.039****opduwer**

Schaal: 1 : 10 Aantal bladen: 2 Blz tekst: 0

Prijs leden: Prijs niet leden: € 28,49

Inhoud:

Gradatie: C

Auteur: J. Esveldt

l.o.a. 53 cm

dM 2008/5

Kopie artikel: 12.14.039 (6 blz) (ervaringen met een R/C model)

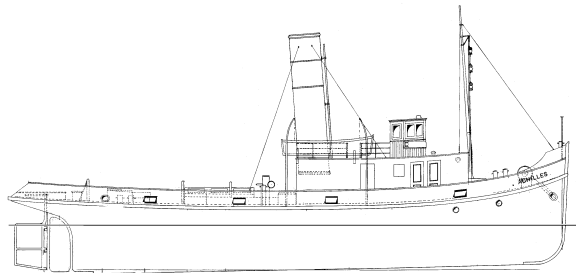
10.14.040**sleepboot ss "Achilles"**

Schaal: 1 : 40 Aantal bladen: 3 Blz tekst: 0

Prijs leden: Prijs niet leden: € 39,30

Inhoud: bouwspanten; zijaanzicht; dekplan; details

Gradatie: C

Auteur: N.V.M.

l.o.a. 66 cm

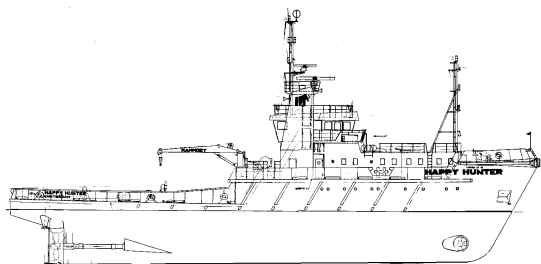
10.14.041**zeesleper ms "Happy Hunter" (1976) - Mammoet Shipping; na 1982 "Smit Hunter"**

Schaal: 1 : 50 Aantal bladen: 4 Blz tekst: 0

Prijs leden: Prijs niet leden: € 48,73

Inhoud: sp/lijnen; zijaanzicht; dekplan; bouwdelen opbouw; details

Gradatie: D

Auteur: A.J.M. Nijenhuis

l.o.a. 104 cm

dM 1981/1, 1983/3, 1985/2,3

Kopie artikel: 12.14.041 (13 blz)

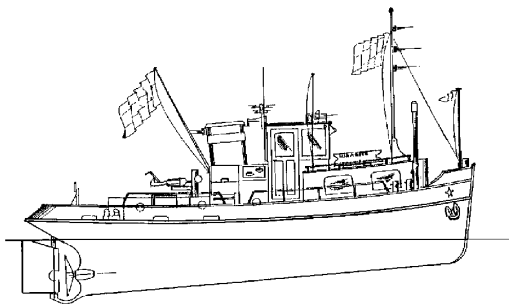
10.14.042**riviersleepboot ms "Elizabeth" (1950) - C.J. van Thull**

Schaal: 1 : 50 Aantal bladen: 1 Blz tekst: 0

Prijs leden: Prijs niet leden: € 23,29

Inhoud: sp/lijnen; zijaanzicht; dekplan

Gradatie: A

Auteur: H.J.J. Tullemans

l.o.a. 22,5 cm

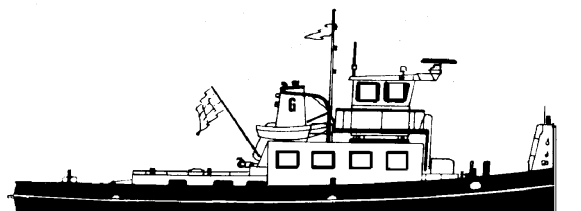
10.14.043**duwsleepboot ms "Concordia" (1940) -A.C.M. Garsten, Zwijndrecht**

Schaal: 1 : 50 Aantal bladen: 2 Blz tekst: 0

Prijs leden: Prijs niet leden: € 34,61

Inhoud: sp/lijnen; zijaanzicht; dekplan

Gradatie: C

Auteur: H.J.J. Tullemans

l.o.a. 48 cm

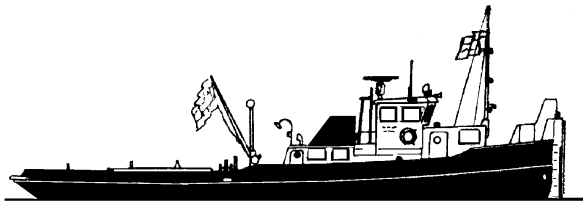
**10.14.044****duwsleepboot ms "Harmonie" (1926) - A.C.M. Garsten, Zwijndrecht**

Schaal: 1 : 50 Aantal bladen: 2 Blz tekst: 0

Prijs leden: Prijs niet leden: € 36,25

Inhoud: sp/lijnen; zijaanzicht; dekplan; enkele details

Gradatie: B

Auteur: H.J.J. Tullemans

l.o.a. 48 cm

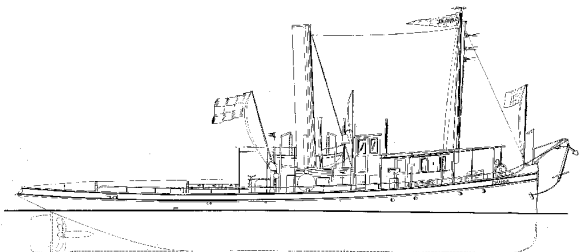
10.14.045**riviersleepboot ss "Johanna"**

Schaal: 1 : 50 Aantal bladen: 2 Blz tekst: 0

Prijs leden: Prijs niet leden: € 36,25

Inhoud: lijnen; zijaanzicht; bovenaanzicht

Gradatie: A

Auteur: H.J.J. Tullemans

l.o.a. 58 cm

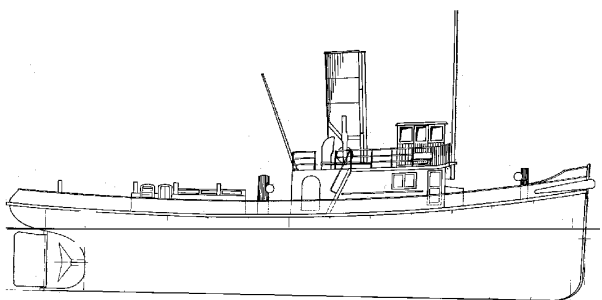
10.14.046**sleepboot ss "Roosvelt"**

Schaal: 1 : 50 Aantal bladen: 2 Blz tekst: 0

Prijs leden: Prijs niet leden: € 34,61

Inhoud: lijnen; zijaanzicht; dekplan

Gradatie: B

Auteur: H.J.J. Tullemans

l.o.a. 57,5 cm

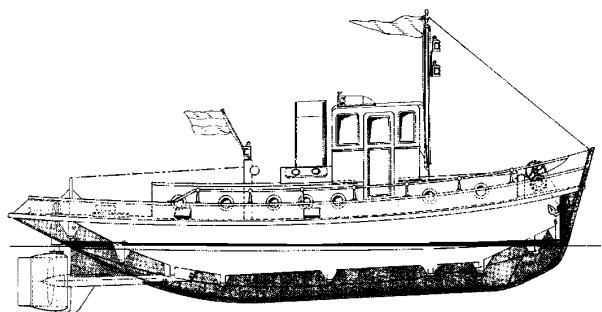
10.14.048**knikspantsleepboot**

Schaal: 1 : 20 Aantal bladen: 2 Blz tekst: 5

Prijs leden: Prijs niet leden: € 36,03

Inhoud: bouwspanten; zijaanzicht; dekplan; inclusief bouwbeschrijving

Gradatie: A

Auteur: J. Esveldt

l.o.a. 57 cm

dM 1983/5

het artikel uit 1983 komt overeen met de meegeleverde bouwbeschrijving.

De romp is in bouwonderdelen uitgewerkt, voor de opbouw moet het zij- en bovenaanzicht als leidraad dienen

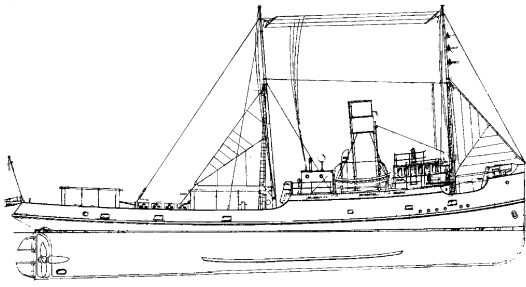
**10.14.050****zeesleepboot ss "Ganges" en "Gele Zee" (1921) - L. Smit & Co's Intern. Sleepdienst**

Schaal: 1 : 50 Aantal bladen: 2 Blz tekst: 0

Prijs leden: Prijs niet leden: € 44,99

Inhoud: sp/lijnen zijaanzicht; dekplan; aanzichten

Gradatie: D

Auteur: N.V.M.

l.o.a. 97 cm

"Ganges" - ex "Willem Barendsz (II)" - Bureau Wijsmuller (tot 1927)

"Gele Zee" - ex "Jacob van Heemskerck (II)" - Bureau Wijsmuller (tot 1927)

10.14.051**stoomsleepboot, Rijnvaart**

Schaal: 1 : 40 Aantal bladen: 1 Blz tekst: 0

Prijs leden: Prijs niet leden: € 19,54

Inhoud: sp/lijnen; zijaanzicht; dekplan; enkele details

Gradatie: C

Auteur: G. van Schaik - Zillesen

l.o.a. 71 cm

10.14.052**bergingsvaartuig ms "Orca" (1983) - Smit Tak; vanaf 1986 "Smit Orca"**

Schaal: 1 : 100 Aantal bladen: 2 Blz tekst: 0

Prijs leden: Prijs niet leden: € 31,34

Inhoud: sp/lijnen; dekplannen; zijaanzicht; dekplan

Gradatie: C

Auteur: H. Tjaberinga

l.o.a. 51,5 cm

dM 1985/3,12, 1986/1,2,4,5

Kopie artikel: 12.14.052 (20 blz)

10.14.053**duikmoederschip ms "Deepwater 1" (1983) - Deep Marine Service; "Deepwater 2"**

Schaal: 1 : 40 Aantal bladen: 3 Blz tekst: 0

Prijs leden: Prijs niet leden: € 31,80

Inhoud: bouwspanten; zijaanzicht; dekplannen;

Gradatie: C

Auteur: A.F.J. Dunweg

l.o.a. 70 cm

dM 1986/8,10,11,12, 1987/1,2,4

Kopie artikel: 12.14.053 (27 blz)

Zie ook 10.14.074 voor een model 1:500

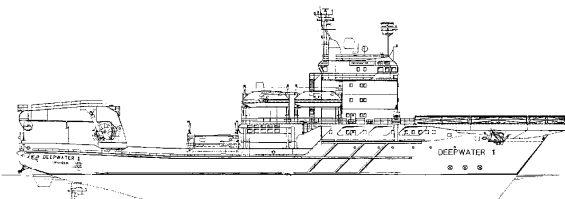
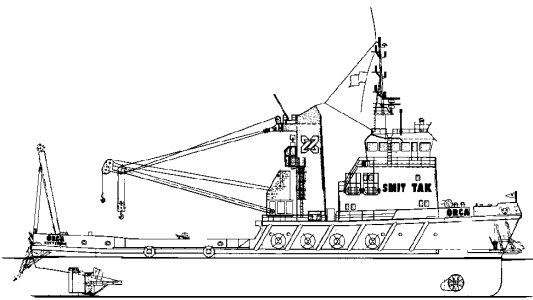
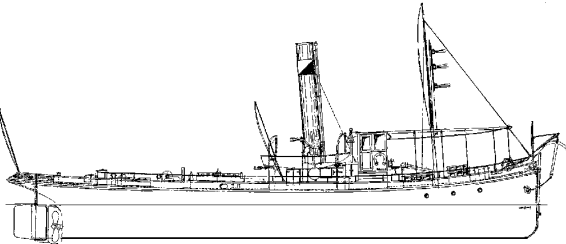

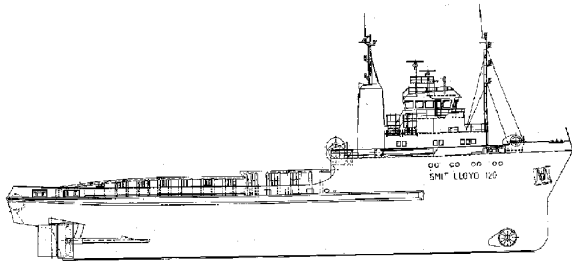
**10.14.054****bevoorradingssleepboot ms "SmitLloyd 120" (1983) - Smit-Lloyd**

Schaal: 1 : 75 Aantal bladen: 4 Blz tekst: 0

Prijs leden: Prijs niet leden: € 63,84

Inhoud: sp/lijnen; zijaanzicht; dekplan; details; kleurenschema

Gradatie: C

Auteur: H. Tjaberinga

l.o.a. 83 cm

10.14.055**kustsleper ms "Olivierssen" (1983) - Nieuwe Vlissingse Sleepdienst**

Schaal: 1 : 50 Aantal bladen: 4 Blz tekst: 2

Prijs leden: Prijs niet leden: € 47,25

Inhoud: spanten; langdoorsnede; zijaanzicht; dekplan; details

Gradatie: D

Auteur: A.J.M. Nijenhuis

l.o.a. 61 cm

10.14.056**sleepboot ms "Holland" (1952) - G. Doeksen & Zn**

Schaal: 1 : 100 Aantal bladen: 2 Blz tekst: 0

Prijs leden: Prijs niet leden: € 32,51

Inhoud: sp/lijnen; zijaanzicht; dekplannen

Gradatie: D

Auteur: H. Tjaberinga

l.o.a. 57 cm

dM 1990/2,4,6

Kopie artikel: 12.14.056 (16 blz)

Een passende stoominstallatie is te vinden op tekening 60.01.029

10.14.058**radersleepboot ss "Kinderdijk" (1843) - Fop Smit**

Schaal: 1 : 50 Aantal bladen: 1 Blz tekst: 0

Prijs leden: Prijs niet leden: € 24,68

Inhoud: sp/lijnen; zijaanzicht; dekplan; enkele doorsneden

Gradatie: B

Auteur: M. Haverhoek

l.o.a. 74 cm

10.14.059**riviersleepboot ss "Hercules" (ca. 1920)**

Schaal: 1 : 20 Aantal bladen: 2 Blz tekst: 0

Prijs leden: Prijs niet leden: € 31,90

Inhoud: bouwspanten; zijaanzicht; dekplan; details

Gradatie: B

Auteur: J.H. Zuidema

l.o.a. 75 cm

dM: 1974/4

Kopie artikel: 12.14.059 (2 blz)

De tekening is niet gebaseerd op een bestaand schip, maar getekend voor modelbouw

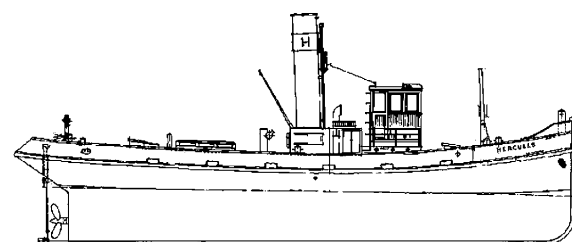
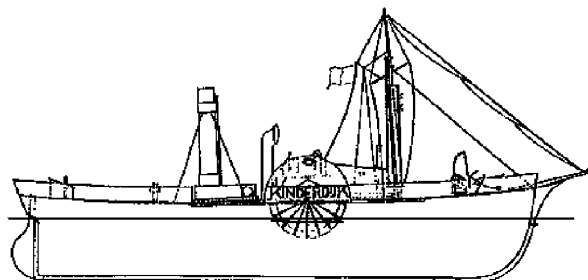

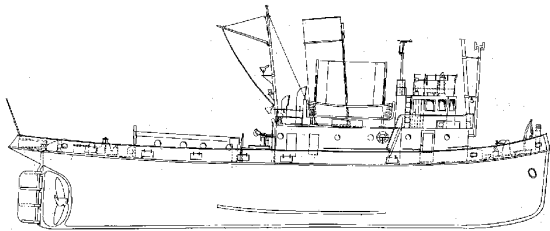

10.14.060

Thames sleepboot ss "Cervia" (1946) - Watkins (1947); ex "Empire Raymond" - Min. of War Transport

Schaal: 1 : Aantal bladen: 3 Blz tekst: 0

Prijs leden: Prijs niet leden: €41,01

Inhoud: sp/lijnen; zijaanzicht; dekplan; details

Gradatie: C

Auteur: H. Tjaberinga

l.o.a. 71 cm

nu museumschip te Ramsgate (UK)

10.14.061

duikwerkschip ms "Witch Queen" (1980)

Schaal: 1 : 150 Aantal bladen: 3 Blz tekst: 0

Prijs leden: Prijs niet leden: €41,41

Inhoud: sp/lijnen; spanten ook 1:50; zijaanzicht; dekplannen

Gradatie: C

Auteur: H. Esveldt

l.o.a. 55 cm

dM 1995/10

Kopie artikel: 12.14.061 (3 blz)

Zie ook 10.14.072 voor een model 1: 500

10.14.064

zeesleper ms "IJsland" (1980), "Groenland" (1977) "Schotland" (1978) - Sleepdienst Willem Muller

Schaal: 1 : 480 Aantal bladen: 1 Blz tekst: 0

Prijs leden: Prijs niet leden: €9,58

Inhoud: spanten; zijaanzicht; dekplan; aanzichten

Gradatie: B

Auteur: J.TH.M. Buter

l.o.a. 8,8 cm

10.14.066/A

Zeesleepboot ms "Oostzee" (1954) - L. Smit & Co's Internationale Slpdnt Mij

Schaal: 1 : 50 Aantal bladen: 3 Blz tekst: 0

Prijs leden: Prijs niet leden: €64,30

Inhoud: bouwspanten; zijaanzicht; dekplannen; enkele details

Gradatie: C

Auteur: N.V.M.

l.o.a. 98 cm

10.14.067

havensleper ss "Maria 1 en 2" (1915, 1917)

Schaal: 1 : 300 Aantal bladen: 1 Blz tekst: 0

Prijs leden: Prijs niet leden: €9,58

Inhoud: spanten; zijaanzicht; dekplan

Gradatie: B

Auteur: J.TH.M. Buter

l.o.a. 8,6 cm

later HrMs mijnenvegers M 1 en M2 (1918)

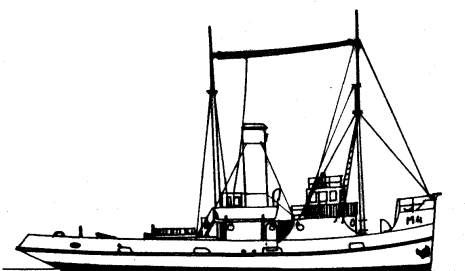

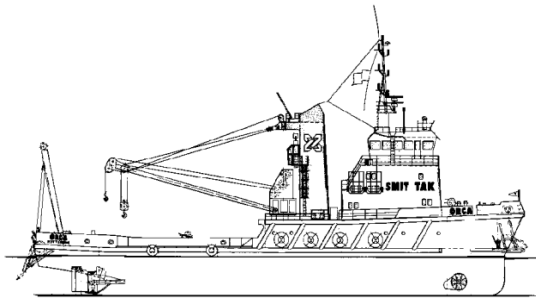

10.14.070

bergingsvaartuig ms "Orca" (1983) - Smit Tak; vanaf 1986 "Smit Orca"

Schaal: 1 : 450 Aantal bladen: 1 Blz tekst: 0

Prijs leden: Prijs niet leden: € 9,58

Inhoud: spanten; zijaanzicht; dekplan

Gradatie: B

Auteur: J.TH.M. Buter

l.o.a. 11,2 cm

10.14.072

onderzoekschip ms "Witch Queen" (1980)

Schaal: 1 : 500 Aantal bladen: 1 Blz tekst: 0

Prijs leden: Prijs niet leden: € 9,58

Inhoud: spanten; zijaanzicht; dekplannen

Gradatie: B

Auteur: J.TH.M. Buter

l.o.a. 16,6 cm

Zie ook 10.14.062 voor een tekening 1:150

10.14.073

zeesleper ms "Tempest" en "Typhoon" (1976) - Bureau Wijsmuller

Schaal: 1 : 420 Aantal bladen: 2 Blz tekst: 0

Prijs leden: Prijs niet leden: € 14,10

Inhoud: sp/lijnen; zijaanzicht; dekplannen; details

Gradatie: B

Auteur: J.TH.M. Buter

l.o.a. 13 cm

10.14.074

duikmoederschip ms "Deepwater 1" (1983) - Deep Marine Service; "Deepwater 2"

Schaal: 1 : 500 Aantal bladen: 1 Blz tekst: 0

Prijs leden: Prijs niet leden: € 10,86

Inhoud: sp/lijnen; zijaanzicht; dekplannen

Gradatie: B

Auteur: J.TH.M. Buter

l.o.a. 20 cm

Zie ook 10.14.053 voor een tekening 1:40

10.14.075

haven- en riviersleepboot ms "Ballot"- (1934)

Schaal: 1 : 20 Aantal bladen: 2 Blz tekst: 0

Prijs leden: Prijs niet leden: € 30,60

Inhoud: sp/lijnen; zijaanzicht; dekplan

Gradatie: B

Auteur: H. Tjaberinga

l.o.a. 71 cm

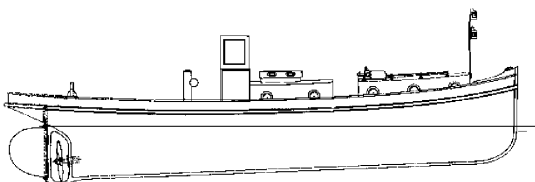
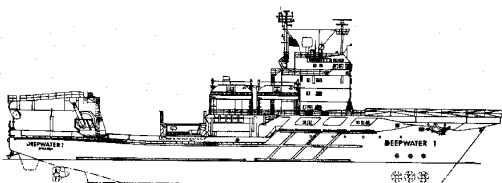
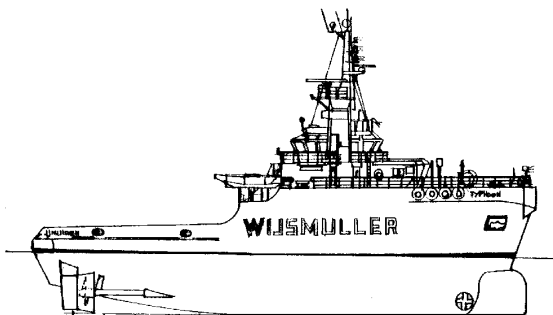
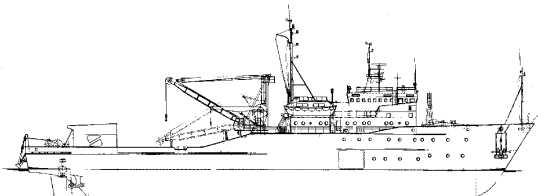

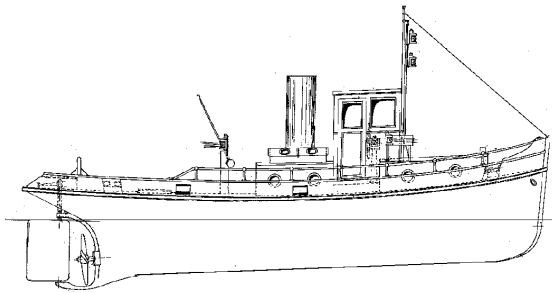

10.14.076
motor sleepboot

Schaal: 1 : 20 Aantal bladen: 2 Blz tekst: 0
 Prijs leden: Prijs niet leden: € 30,60
 Inhoud: sp/lijnen; zijaanzicht; dekplan

Gradatie: B
 Auteur: H. Tjaberinga
 l.o.a. 55 cm

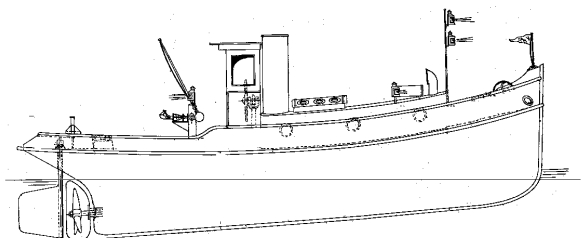

10.14.077
motor sleepbootje

Schaal: 1 : 20 Aantal bladen: 2 Blz tekst: 0
 Prijs leden: Prijs niet leden: € 30,60
 Inhoud: sp/lijnen; zijaanzicht; dekplan

Gradatie: B
 Auteur: H. Tjaberinga
 l.o.a. 51 cm

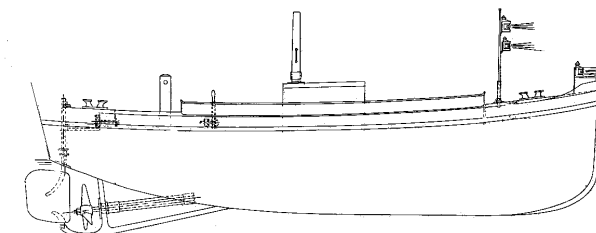

10.14.078
haven motor sleepbootje

Schaal: 1 : 10 Aantal bladen: 1 Blz tekst: 0
 Prijs leden: Prijs niet leden: € 18,71
 Inhoud: sp/lijnen; zijaanzicht; dekplan

Gradatie: B
 Auteur: H. Tjaberinga
 l.o.a. 55 cm

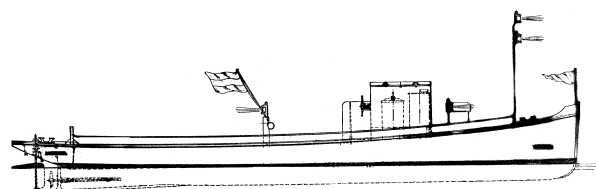

10.14.079
motorboot

Schaal: 1 : 20 Aantal bladen: 2 Blz tekst: 0
 Prijs leden: Prijs niet leden: € 26,10
 Inhoud: sp/lijnen; zijaanzicht en dekplan 1:40

Gradatie: B
 Auteur: N.V.M.
 l.o.a. 70 cm

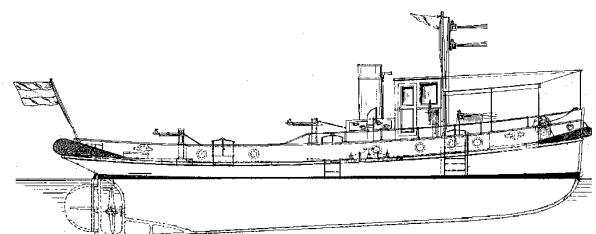

10.14.081
havensleepboot

Schaal: 1 : 40 Aantal bladen: 1 Blz tekst: 0
 Prijs leden: Prijs niet leden: € 19,73
 Inhoud: zonder spanten- en lijnenplan; zijaanzicht; dekplan

Gradatie: C
 Auteur: TTC/NVM
 l.o.a. 45 cm

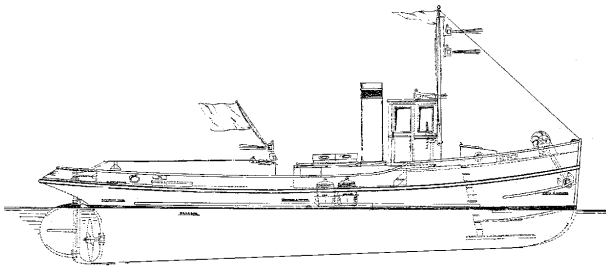

10.14.082
sleepboot ms "Tiawlene"

Schaal: 1 : 20 Aantal bladen: 4 Blz tekst: 0
 Prijs leden: Prijs niet leden: € 60,36
 Inhoud: sp/lijnen; spantenlijst; zijaanzicht/doorsnede; dekplan;
 details

Gradatie: D
 Auteur: TTC/NVM
 l.o.a. 75 cm

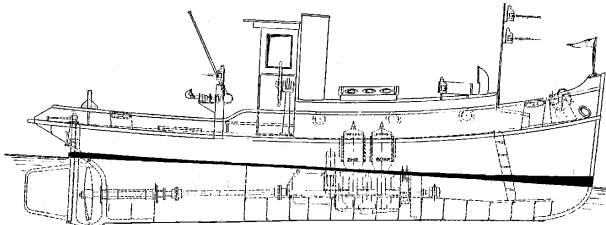

10.14.083
havensleepboot

Schaal: 1 : 20 Aantal bladen: 2 Blz tekst: 0
 Prijs leden: Prijs niet leden: € 35,99
 Inhoud: Geen spanten- en lijnenplan; uit de doorsneden 1:10
 is een beperkt aantal spanten beschikbaar;
 zijaanzicht/doorsnede en dekplan 1:20
 Gradatie: D

Auteur: TTC/NVM
 l.o.a. 100 cm

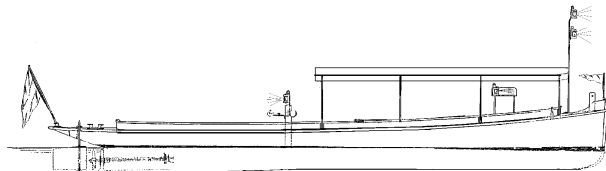

10.14.084
binnenvaartsleperkje, motorbarkas

Schaal: 1 : 20 Aantal bladen: 2 Blz tekst: 0
 Prijs leden: Prijs niet leden: € 35,36
 Inhoud: sp/lijnen; zijaanzicht; dekplan

Gradatie: C
 Auteur: TTC/NVM
 l.o.a. 70 cm

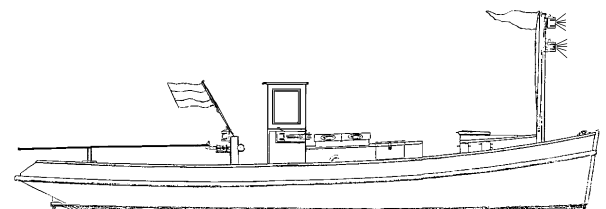

10.14.085
havensleepbootje

Schaal: 1 : 20 Aantal bladen: 3 Blz tekst: 0
 Prijs leden: Prijs niet leden: € 42,86
 Inhoud: sp/lijnen; zijaanzicht; langdoorsnede; dekplan; details
 machine installatie

Gradatie: C
 Auteur: TTC/NVM
 l.o.a. 61 cm

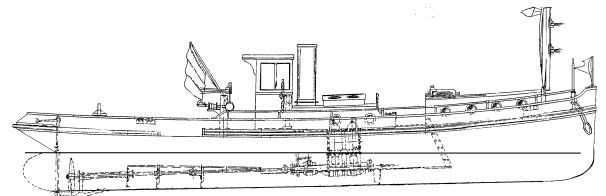

10.14.086
havensleepboot

Schaal: 1 : 20 Aantal bladen: 3 Blz tekst: 0
 Prijs leden: Prijs niet leden: € 45,53
 Inhoud: sp/lijnen; spantenlijst; zijaanzicht/doorsnede; dekplan

Gradatie: C
 Auteur: N.V.M.
 l.o.a. 79 cm

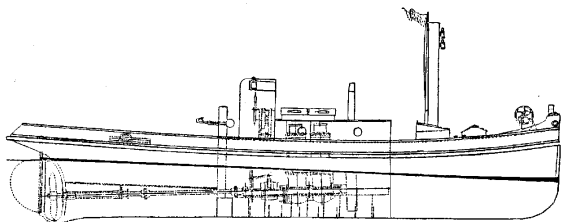
**10.14.087****havensleepbootje**

Schaal: 1 : 20 Aantal bladen: 2 Blz tekst: 0

Prijs leden: Prijs niet leden: € 30,41

Inhoud: sp/lijnen; zijaanzicht; dekplan; doorsnede

Gradatie: C

Auteur: TTC/NVM

l.o.a. 79 cm

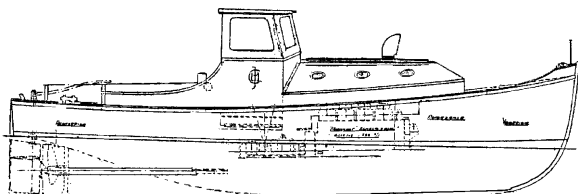
10.14.088**havensleepbootje**

Schaal: 1 : 10 Aantal bladen: 2 Blz tekst: 0

Prijs leden: Prijs niet leden: € 35,74

Inhoud: sp/lijnen; zijaanzicht en dekplan 1:20

Gradatie: C

Auteur: TTC/NVM

l.o.a. 100 cm

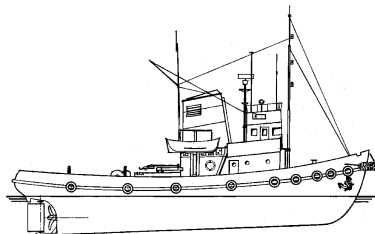
10.14.089**sleepboot Bugsier 19 - "Kirchwerder" (1958) - Bugsier**

Schaal: 1 : 33 Aantal bladen: 3 Blz tekst: 0

Prijs leden: Prijs niet leden: € 35,43

Inhoud: sp/lijnen, zijaanzicht, aanzichten opbouw, dekplan, details, kleurenschema

Gradatie: C

Auteur: N.V.M.

opnieuw getekend door Bob Hendriks

l.o.a. 83 cm

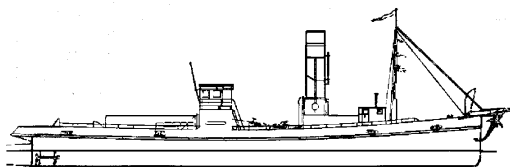
10.14.090**rijnsleepboot**

Schaal: 1 : 75 Aantal bladen: 1 Blz tekst: 0

Prijs leden: Prijs niet leden: € 19,83

Inhoud: sp/lijnen; zijaanzicht; dekplan; enkele details en doorsnedes

Gradatie:

Auteur: G. van Schaik - Zillesen

tekening verkregen via Ver. De Binnenvaart

l.o.a. 68 cm

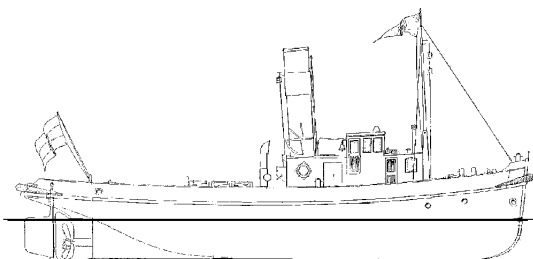
10.14.091**rivierslpb ss Assistent (1929)**

Schaal: 1 : 55 Aantal bladen: 1 Blz tekst: 0

Prijs leden: Prijs niet leden: € 19,83

Inhoud: algemeen plan; spantenplan

Gradatie: B

Auteur: N.V.M.

l.o.a. 44 cm

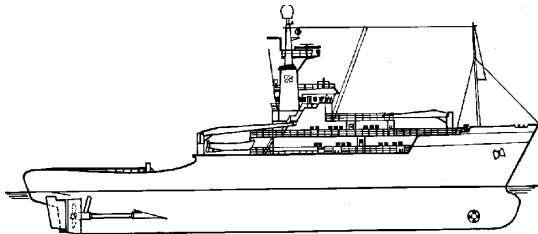
**10.14.092****zeesleper ms Smit Singapore (1984) - Smit Int.**

Schaal: 1 : 50 Aantal bladen: 4 Blz tekst: 1

Prijs leden: Prijs niet leden: € 45,76

Inhoud: algemeen plan 1:100; spantenplan; bouwlangsspan; kleurschema

Gradatie: B

Auteur: N.V.M.

l.o.a. 75 cm

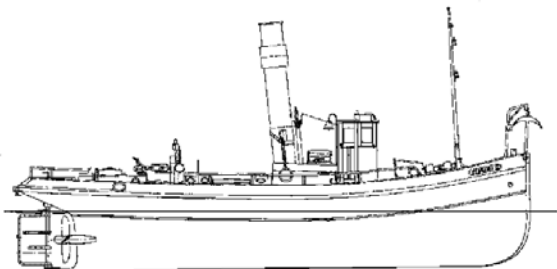
10.14.093**rivierslpb ss Hendrina II (1910)**

Schaal: 1 : 15 Aantal bladen: 2 Blz tekst: 0

Prijs leden: Prijs niet leden: € 37,70

Inhoud: algemeen plan; sp/lijnen; details

Gradatie: B

Auteur: N.V.M.

l.o.a. 97 cm

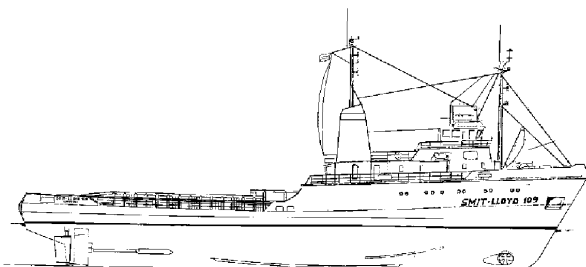
10.14.094**supply ms Smit Lloyd 109 (1974) - Smit Lloyd**

Schaal: 1 : 100 Aantal bladen: 2 Blz tekst: 0

Prijs leden: Prijs niet leden: € 22,91

Inhoud: algemeen plan; spanten 1:100 en 1:50

Gradatie: B

Auteur: N.V.M.

l.o.a. 64 cm

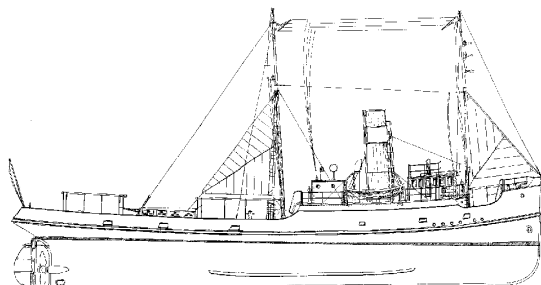
10.14.095**zeesleper ss Gelderland (1920) - Wijsmuller**

Schaal: 1 : 50 Aantal bladen: 1 Blz tekst: 0

Prijs leden: Prijs niet leden: € 24,86

Inhoud: algemeen plan; spantenplan; details

Gradatie: B

Auteur: N.V.M.

l.o.a. 94 cm

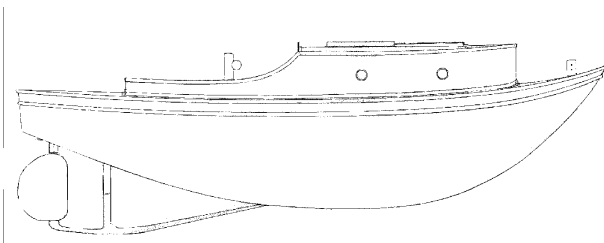
10.14.096**opduwer**

Schaal: 1 : 10 Aantal bladen: 2 Blz tekst: 0

Prijs leden: Prijs niet leden: € 32,33

Inhoud: spantenplan; zijaanzicht en doorsnedes

Gradatie: B

Auteur: N.V.M.

getekend door A. Minnaard

l.o.a. 64 cm

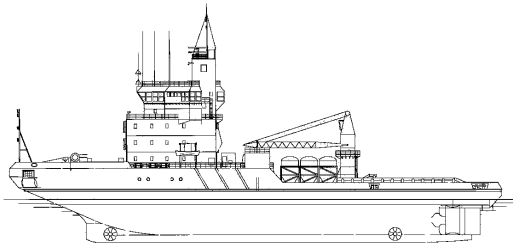

10.14.097
ms. Kigoriak

Schaal: 1 : 100 Aantal bladen: 5 Blz tekst: 0
 Prijs leden: Prijs niet leden: € 76,21
 Inhoud: algemeen plan; sp/lijnen; details

Gradatie: D
 Auteur: L. Fontijn
 l.o.a. 90 cm

10.14.098
zeesleper ms Amsterdam (1980) - Wijsmuller

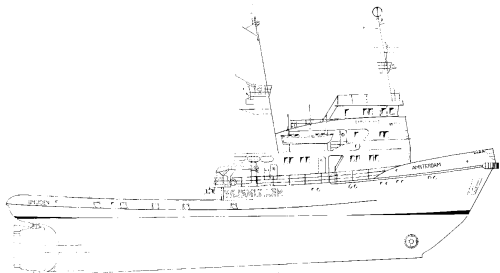

Schaal: 1 : 100 Aantal bladen: 3 Blz tekst: 0
 Prijs leden: Prijs niet leden: € 48,40
 Inhoud: algemeen plan; spantenplan 1:50

Gradatie: C
 Auteur: N.V.M.
 l.o.a. 52 cm

10.14.099
haven- en kustsleepboot Smit Nederland

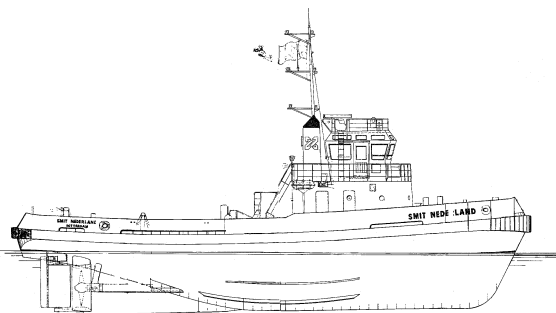

Schaal: 1 : 50 Aantal bladen: 1 Blz tekst: 0
 Prijs leden: Prijs niet leden: € 25,09
 Inhoud: algemeen plan; sp/lijnenplan

Gradatie: C
 Auteur: N.V.M.
 l.o.a. 57 cm

10.14.100
haven/kustslpb ms Burutu, Bajima (1983)

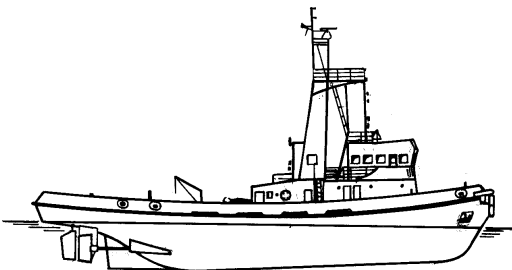

Schaal: 1 : 50 Aantal bladen: 1 Blz tekst: 0
 Prijs leden: Prijs niet leden: € 25,01
 Inhoud: algemeen plan; spantenplan; details

Gradatie: C
 Auteur: N.V.M.
 l.o.a. 76 cm

10.14.101
havenslpb ms Ajax, Apollo (1957) - Smit

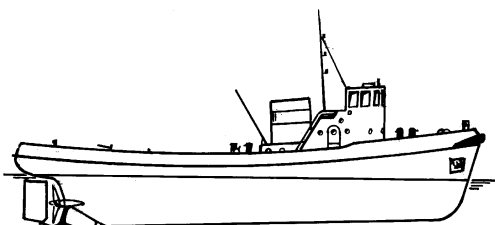

Schaal: 1 : 50 Aantal bladen: 1 Blz tekst: 2
 Prijs leden: Prijs niet leden: € 20,40
 Inhoud: algemeen plan; spantenplan; info en kleurenschema

Gradatie: C
 Auteur: N.V.M.
 l.o.a. 53 cm

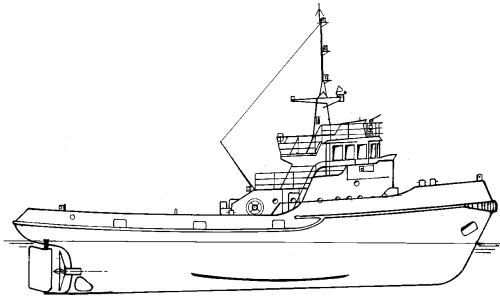
**10.14.102****haven/kustslpb ms Astronoom, Astroloog (1963) - Smit**

Schaal: 1 : 50 Aantal bladen: 3 Blz tekst: 2

Prijs leden: Prijs niet leden: € 37,75

Inhoud: algemeen plan; sp/liijnenplan; info

Gradatie: C

Auteur: N.V.M.

l.o.a. 61 cm

10.14.103**haven/kustslpb ms Maasbank (1957) - Nwe Rott Sleepd**

Schaal: 1 : 50 Aantal bladen: 2 Blz tekst: 0

Prijs leden: Prijs niet leden: € 32,61

Inhoud: algemeen plan; spantenplan; details

Gradatie: C

Auteur: N.V.M.

l.o.a. 66 cm

10.14.104**zeesleper ss Schelde (1926) - L.Smit**

Schaal: 1 : 50 Aantal bladen: 4 Blz tekst: 0

Prijs leden: Prijs niet leden: € 52,14

Inhoud: algemeen plan; lijnenplan; bouwspanten; details

Gradatie: C

Auteur: N.V.M.

l.o.a. 67 cm

10.14.105**Rijnsleepboot ss Baden XII (1910)**

Schaal: 1 : 66 Aantal bladen: 2 Blz tekst: 0

Prijs leden: Prijs niet leden: € 32,33

Inhoud: algemeen plan; sp/liijnenplan; details

Gradatie: C

Auteur: N.V.M.

l.o.a. 73 cm

10.14.106**zeesleper ms Javazee (1939) - Smit Int.**

Schaal: 1 : 50 Aantal bladen: 4 Blz tekst: 1

Prijs leden: Prijs niet leden: € 67,50

Inhoud: algemeen plan; bouwspanten; verflijst

Gradatie: C

Auteur:

l.o.a. 113 cm

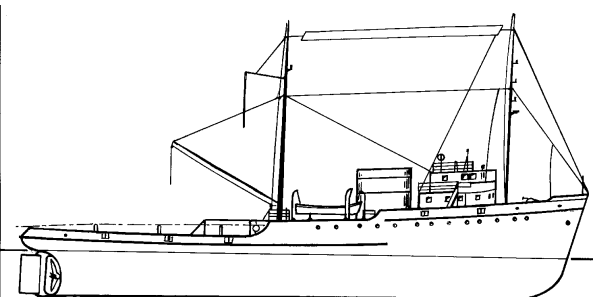
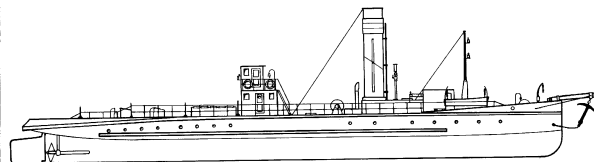

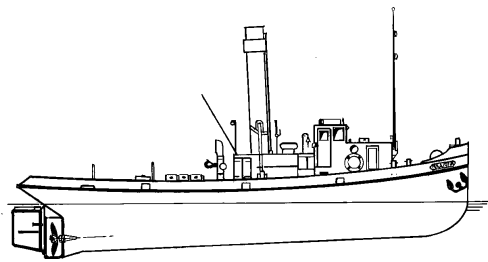
**10.14.107****havenslpb ss Maarten (1926) - H.J. van Duuren, Leeuwarden**

Schaal: 1 : 25 Aantal bladen: 2 Blz tekst: 0

Prijs leden: Prijs niet leden: € 32,33

Inhoud: algemeen plan; bouwspanten; details

Gradatie: C

Auteur: N.V.M.

l.o.a. 77 cm

Oorspronkelijke naam "Cor Adri", Sleepb. Mij. Cor Bos NV, Dordrecht

**10.14.109****Offshore construction vessel Viking Poseidon (2008) Eidesvik AS;**

Schaal: 1 : 100 Aantal bladen: 7 Blz tekst: 0

Prijs leden: Prijs niet leden: € 161,50

Inhoud: sp/lijnen; algemeen plan; details

Gradatie: D

Auteur: L. Fontijn

Tijdelijk niet leverbaar.

l.o.a. 130 cm

Een modern offshore multi-purpose schip met X-Bow, van de Ulsteinwerf, type SX121

**10.14.110****Anchorhandling en depae sleepboot ms Bylgia - (2012) - Heerema**

Schaal: 1 : 100 Aantal bladen: 4 Blz tekst: 0

Prijs leden: Prijs niet leden: € 67,50

Inhoud: algemeen plan; sp/lijnenplan; enkele details

Gradatie: D

Auteur: L. Fontijn

l.o.a. 72 cm

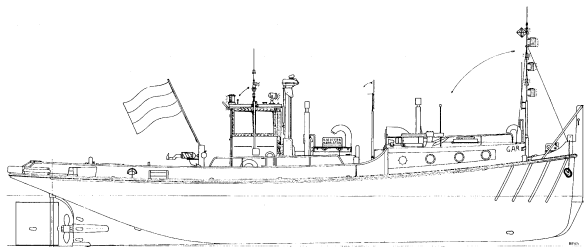
10.14.111**"Amsterdammertje" m.s. Gar**

Schaal: 1 : 20 Aantal bladen: 3 Blz tekst: 0

Prijs leden: Prijs niet leden: € 44,80

Inhoud: algemeen plan; sp/lijnen; details

Gradatie: C

Auteur: J.H. Engelen

Een gedetailleerde tekening voor een leuk varend model van forse afmetingen.

L.o.a. 81 cm

dM 9,10/2014

Kopie artikel: 12.14.111 (12 blz)

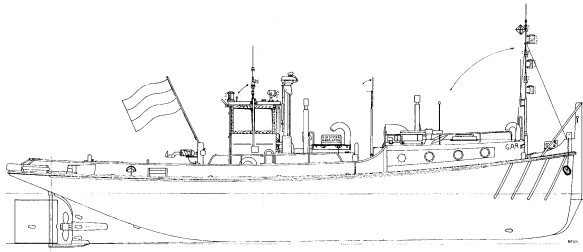

10.14.111/A

CD - foto's bij Amsterdammertje ms Gar.

Schaal: 1 : Aantal bladen: 0 Blz tekst: 0

Prijs leden: Prijs niet leden: € 36,25

Inhoud: Uitgebreide serie foto's van de bouw en het origineel

Gradatie:

Auteur: J.H. Engelen

De CD bevat ruim 700 foto's van het schip met veel detail opnames en bi na 700 foto's van de bouw van het model
De artikelen uit Modelbouwer 9 en 10/2014 zijn bijgevoegd.

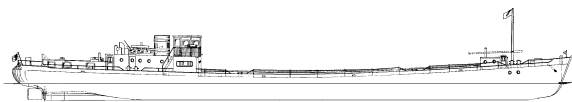
**10.15.001****Rijnschip ms "Rietwijk" (1949) - Nwe Rijnv. Mij**

Schaal: 1 : 100 Aantal bladen: 1 Blz tekst: 0

Prijs leden: Prijs niet leden: € 19,54

Inhoud: bouwspanten; zijaanzicht; dekplan

Gradatie: A

Auteur: A.W.de Groot

l.o.a. 61 cm

dM 1953/6,7

Kopie artikel: 12.15.001 (7 blz)

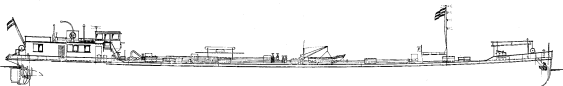
10.15.002**Rijntanker ms "Albania" (1939) - Phs. van Ommeren**

Schaal: 1 : 100 Aantal bladen: 1 Blz tekst: 0

Prijs leden: Prijs niet leden: € 19,54

Inhoud: spanten; zijaanzicht; dekplan

Gradatie: C

Auteur: A.W.de Groot

l.o.a. 66,5 cm

dM 1953/11

Kopie artikel: 12.15.002 (9 blz)

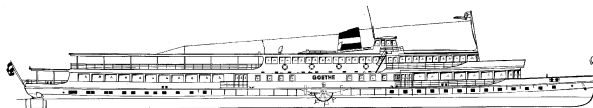
10.15.005**Rijn-raderpassagierschip ss "Goethe" (1913), na verlenging (1949) - Köln Düsseldorfer GmbH**

Schaal: 1 : 100 Aantal bladen: 2 Blz tekst: 0

Prijs leden: Prijs niet leden: € 36,25

Inhoud: sp/lijnen; dekplannen; aanzichten

Gradatie: C

Auteur: W. van de Kemp

l.o.a. 82 cm

dM 1956/11,12, 1983/9

Kopie artikel: 12.15.005 (9 blz)

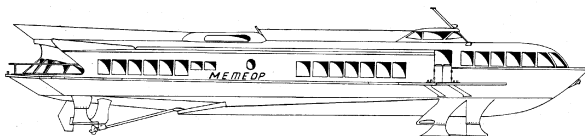
10.15.009**draagvleugelboot type "Meteor" (ca 1960)**

Schaal: 1 : 100 Aantal bladen: 2 Blz tekst: 0

Prijs leden: Prijs niet leden: € 14,09

Inhoud: spantmallen; zijaanzicht; dekplan; enige bouwaanwijzingen

Gradatie: C

Auteur: L. Hellstrom

l.o.a. 31 cm

dM 1965/5

Kopie artikel: 12.15.009 (1 blz)

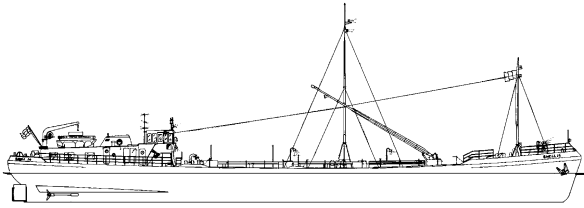
**10.15.010****Rijntanker ms "Shell 14" (1965) - Shell Verkoop Mij.**

Schaal: 1 : 100 Aantal bladen: 3 Blz tekst: 0

Prijs leden: Prijs niet leden: € 39,30

Inhoud: sp/lijnen; bouwspanten; zijaanzicht; dekplan; details
1:50

Gradatie: C

Auteur: Th.J. de Klerk

l.o.a. 61 cm

dM 1966/11

Kopie artikel: 12.15.010 (7 blz)

10.15.011**rivierpassagierschip ss "Concordia" (1878) - Kralingse
Stoomboot Vereeniging**

Schaal: 1 : 75 Aantal bladen: 1 Blz tekst: 0

Prijs leden: Prijs niet leden: € 10,75

Inhoud: sp/lijnen; zijaanzicht; dekplan

Gradatie: C

Auteur: L.D. Struyck

l.o.a. 28 cm

dM 1968/6

Kopie artikel: 12.15.011 (2 blz)

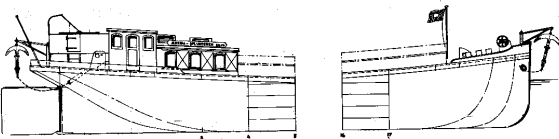
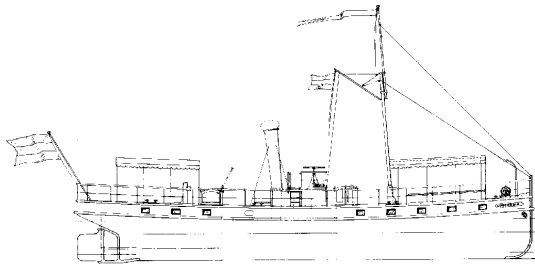
**10.15.012****sleepschip Kempenaar**

Schaal: 1 : 75 Aantal bladen: 1 Blz tekst: 0

Prijs leden: Prijs niet leden: € 16,53

Inhoud: sp/lijnen; zijaanzicht; dekplan

Gradatie: B

Auteur: L.D. Struyck

l.o.a. 66 cm

dM 1973/1

Kopie artikel: 12.15.012 (2 blz)

10.15.014**passagiersraderboot ss "Reederij op de Lek 6" (1911) -
Stoomboot-Reederij op de Lek**

Schaal: 1 : 75 Aantal bladen: 3 Blz tekst: 0

Prijs leden: Prijs niet leden: € 39,30

Inhoud: sp/lijnen; bouwspanten; bouwaanwijzingen;
zijaanzicht; dekplannen

Gradatie: D

Auteur: J. Mooldijk

l.o.a. 75 cm

dM 1978/12

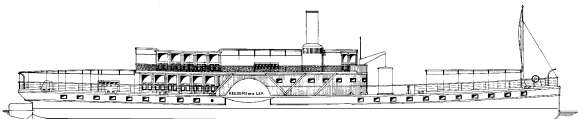
Kopie artikel: 12.15.014 (3 blz)
nu "Kapitein Kok" (1976)

**10.15.015****motorkempenaar ms "Corma" (1964) - R.C. Glerum**

Schaal: 1 : 75 Aantal bladen: 1 Blz tekst: 0

Prijs leden: Prijs niet leden: € 24,68

Inhoud: sp/lijnen; zijaanzicht; dekplan

Gradatie: B

Auteur: N.V.M.

l.o.a. 81 cm

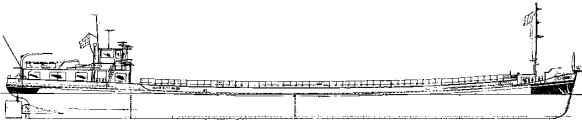
**10.15.016****motorkempenaar ms "Elma" (1963) - C.J. de Graaf**

Schaal: 1 : 75 Aantal bladen: 1 Blz tekst: 0

Prijs leden: Prijs niet leden: € 24,68

Inhoud: sp/lijnen; zijaanzicht; dekplan; diverse aanzichten

Gradatie: B

Auteur: N.V.M.

l.o.a. 73 cm

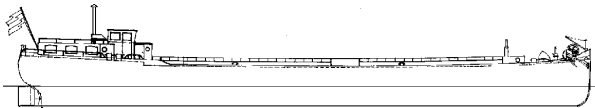
**10.15.017****motorspits**

Schaal: 1 : 40 Aantal bladen: 1 Blz tekst: 0

Prijs leden: Prijs niet leden: € 24,68

Inhoud: spanten; zijaanzicht; dekplan; diverse aanzichten

Gradatie: B

Auteur: J. Guikink

l.o.a. 96 cm

dM 1985/1

Kopie artikel: 12.15.017 (2 blz)

10.15.018**passagiersveerboot ss "Van Wijck" (1923) -Veerdienst Enkhuizen-Stavoren (Bosman - Alkmaar)**

Schaal: 1 : 100 Aantal bladen: 3 Blz tekst: 0

Prijs leden: Prijs niet leden: € 46,83

Inhoud: sp/lijnen; zijaanzicht; dekplannen; enige details

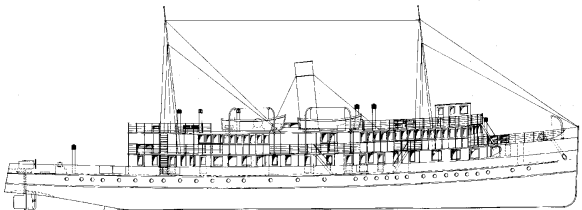

Gradatie: D

Auteur: J. Esveldt

l.o.a. 95 cm

dM 1985/5,8,9,12

Kopie artikel: 12.15.018 (14 blz)

de artikelserie is geen volledige bouwbeschrijving

10.15.019**Hospitaalschip ms "J. Henry Dunant" (1973) - Ned. Rode Kruis**

Schaal: 1 : 50 Aantal bladen: 2 Blz tekst: 0

Prijs leden: Prijs niet leden: € 55,48

Inhoud: sp/lijnen; zijaanzicht; dekplannen



Gradatie: B

Auteur: J. Schoep

l.o.a. 160 cm

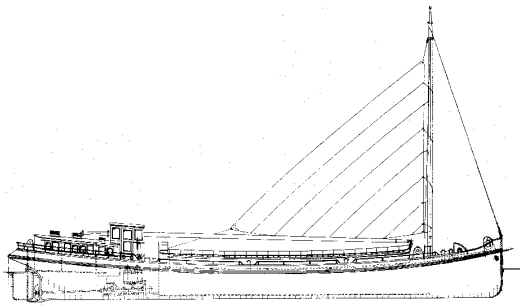
**10.15.020****luxe motor ms "Janna Helena" (1928)**

Schaal: 1 : 50 Aantal bladen: 2 Blz tekst: 0

Prijs leden: Prijs niet leden: €31,01

Inhoud: sp/lijnen; zijaanzicht/tuig; dekplan

Gradatie: B

Auteur: A.F.J. Dunweg

l.o.a. 64 cm

dM 1989/12, 1990/1,3,5,8,10

Kopie artikel: 12.15.020 (27 blz)

Zie ook 10.15.055

10.15.021**veerboot ms "Sier" (1985) -Rederij Wagenborg; na 1995 "Rottum"**

Schaal: 1 : 100 Aantal bladen: 1 Blz tekst: 0

Prijs leden: Prijs niet leden: €22,61

Inhoud: spanten; zijaanzicht; dekplannen; doorsnedes

Gradatie: B

Auteur: A.F.J. Dunweg

l.o.a. 57 cm

dM 1989/4,5,8,10, 11

Kopie artikel: 12.15.021 (31 blz)

10.15.024**hekwieler ss "Marieville"**

Schaal: 1 : 100 Aantal bladen: 12 Blz tekst: 0

Prijs leden: Prijs niet leden: €86,58

Inhoud: bouwspanten; bouwaanwijzingen; zijaanzicht; dekplannen; voor- en achteraanzicht; details

Gradatie: D

Auteur: G. van Eerde

l.o.a. 77 cm

dM 1980/2,3

Kopie artikel: 12.15.024 (12 blz)

10.15.025**hekwieler**

Schaal: 1 : 25 Aantal bladen: 4 Blz tekst: 0

Prijs leden: Prijs niet leden: €56,71

Inhoud: spanten; zijaanzicht; dekplannen; langdoorsnede

Gradatie: D

Auteur: J. Esveldt

uit TTC archief

l.o.a. 134 cm

dM 1988/11

Kopie artikel: 12.15.025 (4 blz)

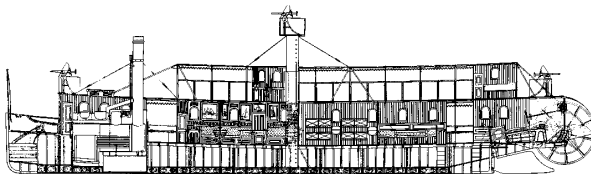
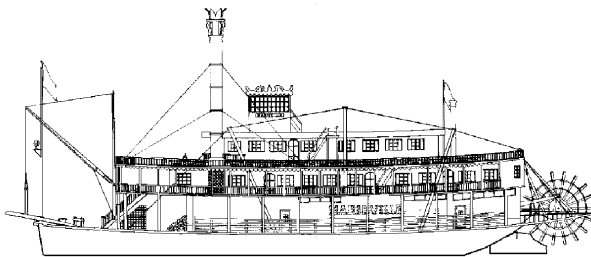

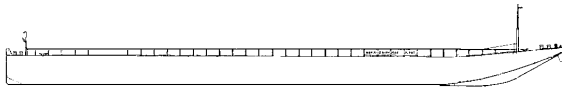
**10.15.026****duwbak met breed gangboord**

Schaal: 1 : 100 Aantal bladen: 1 Blz tekst: 0
 Prijs leden: Prijs niet leden: € 19,54
 Inhoud: spanten; zijaanzicht; dekplan; details 1:50 en 1:20

Gradatie: B

Auteur: N.V.M.

l.o.a. 76 cm

10.15.027**duwbak - E.W.T.**

Schaal: 1 : 75 Aantal bladen: 1 Blz tekst: 0

Prijs leden: Prijs niet leden: € 24,30

Inhoud: bouwspanten; zijaanzicht; dekplan

Gradatie: A

Auteur: N.V.M.

l.o.a. 102,5 cm

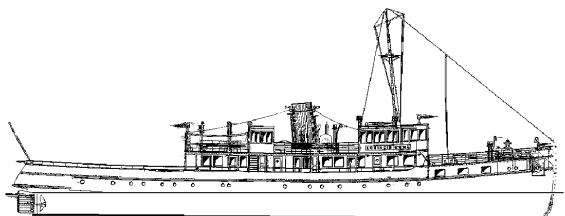
10.15.028**veerboot ms "Koningin Emma" (1933) - Prov. Stoomboot Diensten**

Schaal: 1 : 50 Aantal bladen: 3 Blz tekst: 0

Prijs leden: Prijs niet leden: € 63,69

Inhoud: sp/lijnen (1:25); zijaanzicht; dekplannen

Gradatie: D

Auteur: N.V.M.

l.o.a. 98 cm

10.15.037**duwbakken**

Schaal: 1 : 500 Aantal bladen: 1 Blz tekst: 0

Prijs leden: Prijs niet leden: € 9,58

Inhoud: zijaanzicht; dekplan; doorsnede

Gradatie: B

Auteur: J.TH.M. Buter

l.o.a. 15,6 cm

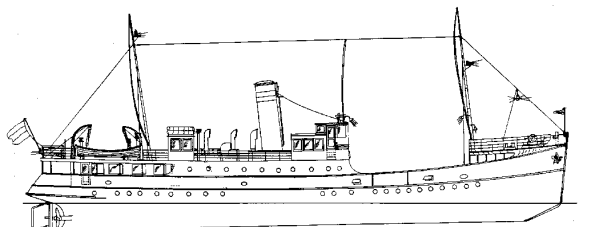
10.15.039**veerboot ss "Dokter Wagemaker" (1934) - TESO**

Schaal: 1 : 155 Aantal bladen: 2 Blz tekst: 0

Prijs leden: Prijs niet leden: € 14,10

Inhoud: sp/lijnen; zijaanzicht; dekplan

Gradatie: B

Auteur: J.TH.M. Buter

l.o.a. 30,2 cm

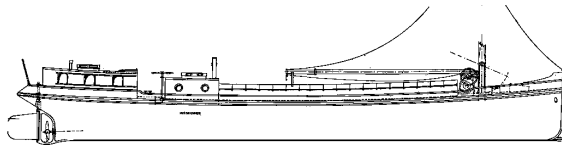

10.15.040
motorvrachtboot

Schaal: 1 : 30 Aantal bladen: 2 Blz tekst: 0
 Prijs leden: Prijs niet leden: € 30,60
 Inhoud: sp/lijnen; zijaanzicht; dekplan

Gradatie: B
 Auteur: H. Tjaberinga
 l.o.a. 71 cm



10.15.041
motorvrachtboot

Schaal: 1 : 30 Aantal bladen: 2 Blz tekst: 0
 Prijs leden: Prijs niet leden: € 38,40
 Inhoud: sp/lijnen; zijaanzicht; dekplan

Gradatie: B
 Auteur: TTC/NVM
 l.o.a. 125 cm



10.15.042
platbodemsleepboot voor de binnenvaart

Schaal: 1 : 100 Aantal bladen: 1 Blz tekst: 0
 Prijs leden: Prijs niet leden: € 16,58
 Inhoud: zijaanzicht; dekplan; doorsnede 1:50

Gradatie: A
 Auteur: TTC/NVM
 l.o.a. 44 cm
 Hierbij hoort het sleepschip 10.15.043



10.15.043
platbodem sleepschip

Schaal: 1 : 100 Aantal bladen: 1 Blz tekst: 0
 Prijs leden: Prijs niet leden: € 19,73
 Inhoud: zijaanzicht; dekplan; doorsnede 1:50

Gradatie: A
 Auteur: TTC/NVM
 l.o.a. 60 cm
 Hierbij hoort sleepboot 10.15.042



10.15.044
motorbarkas (ca.1928)

Schaal: 1 : 40 Aantal bladen: 1 Blz tekst: 0
 Prijs leden: Prijs niet leden: € 10,84
 Inhoud: zonder spanten- en lijnenplan; zijaanzicht; dekplan

Gradatie: C
 Auteur: TTC/NVM
 l.o.a. 32 cm

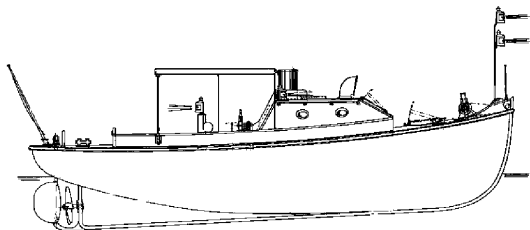

10.15.045
motorbarkas

Schaal: 1 : 20 Aantal bladen: 2 Blz tekst: 0
 Prijs leden: Prijs niet leden: € 28,69
 Inhoud: sp/lijnen; zij aanzicht; dekplan

Gradatie: C
 Auteur: H. Tjaberinga
 uit TTC archief
 l.o.a. 50 cm

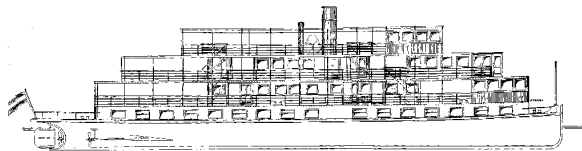

10.15.046
passagiersboot ss "Alkmaar" - Alkmaar Packet, C. Bosman

Schaal: 1 : 50 Aantal bladen: 4 Blz tekst: 0
 Prijs leden: Prijs niet leden: € 52,08
 Inhoud: sp/lijnen; zij aanzicht; dekplannen; doorsnede

Gradatie: C
 Auteur: H. Tjaberinga
 l.o.a. 89 cm
 De naam is mogelijk niet correct; De schepen van deze maatschappij voerden de naam "Alkmaar Packet", gevolgd door een nummer.

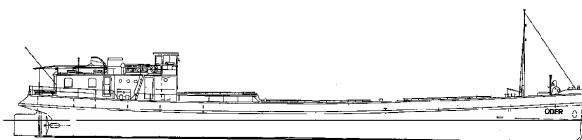

10.15.047
binnenvaartschip ms "Oder" (1937) - NV Vola; ex ss "Werner"

Schaal: 1 : 70 Aantal bladen: 3 Blz tekst: 0
 Prijs leden: Prijs niet leden: € 32,06
 Inhoud: bouwspanten; zij aanzicht; dekplan; details

Gradatie: A
 Auteur: K. Hegemans
 l.o.a. 79 cm
 dM 1998/2,3,4
 Kopie artikel: 12.14.047 (8 blz)

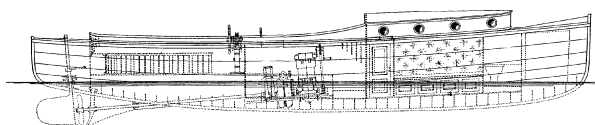

10.15.048
motorboot met kajuit (1901)

Schaal: 1 : 20 Aantal bladen: 2 Blz tekst: 0
 Prijs leden: Prijs niet leden: € 31,61
 Inhoud: sp/lijnen; zij aanzicht/doorsnede; dekplan

Gradatie: D
 Auteur: TTC/NVM
 l.o.a. 61 cm

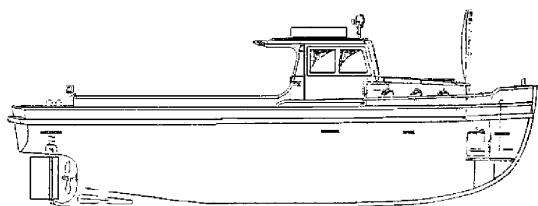

10.15.050
havenwerkboot, runnersboot

Schaal: 1 : 10 Aantal bladen: 3 Blz tekst: 0
 Prijs leden: Prijs niet leden: € 53,83
 Inhoud: sp/lijnen 1:20; doorsnedes; zij aanzicht; dekplan

Gradatie: C
 Auteur: TTC/NVM
 l.o.a. 95 cm

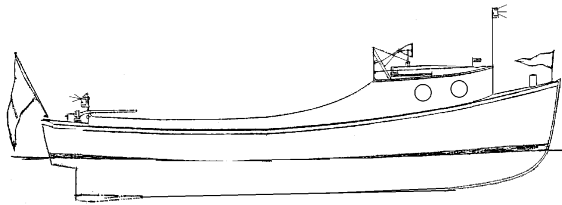

10.15.051
havendienstboot, opstappertje

Schaal: 1 : 10 Aantal bladen: 2 Blz tekst: 0
 Prijs leden: Prijs niet leden: € 33,65
 Inhoud: constructiespanen; zijaanzicht/doorsnede; dekplan

Gradatie: C
 Auteur: TTC/NVM
 l.o.a. 87 cm

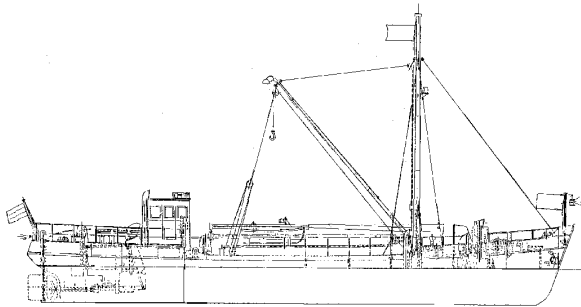

10.15.052
motorlichter munitieboot (1950)

Schaal: 1 : 50 Aantal bladen: 6 Blz tekst: 0
 Prijs leden: Prijs niet leden: € 74,91
 Inhoud: sp/lijnen 1:10; zijaanzicht/doorsnede; dekplannen deels

Gradatie: C
 Auteur: TTC/NVM
 l.o.a. 52 cm
 de schroef voor dit vaartuig is getekend op tekening 11.17.008

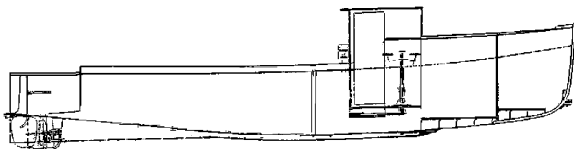

10.15.053
havenwerkbootje

Schaal: 1 : 10 Aantal bladen: 3 Blz tekst: 0
 Prijs leden: Prijs niet leden: € 45,43
 Inhoud: spanen; zijaanzicht/doorsnede; diverse doorsnedes

Gradatie: D
 Auteur: TTC/NVM
 l.o.a. 110 cm

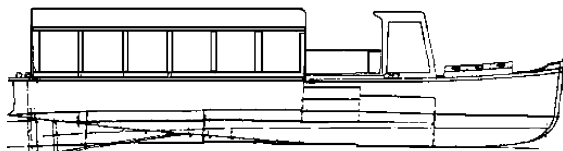

10.15.054
veerboot, rondvaartboot

Schaal: 1 : 10 Aantal bladen: 2 Blz tekst: 0
 Prijs leden: Prijs niet leden: € 36,50
 Inhoud: sp/lijnen; langsdoorsnedes

Gradatie: D
 Auteur: TTC/NVM
 l.o.a. 100 cm

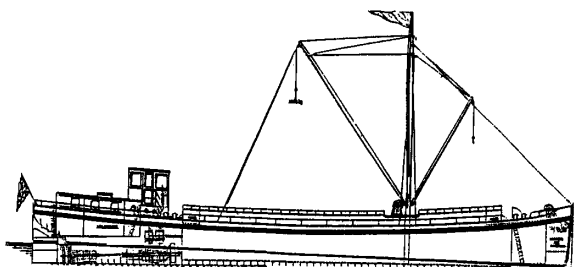

10.15.055
motor vrachtboot, luxe motor

Schaal: 1 : 25 Aantal bladen: 2 Blz tekst: 0
 Prijs leden: Prijs niet leden: € 35,74
 Inhoud: sp/lijnen; zijaanzicht en dekplan 1:50

Gradatie: C
 Auteur: TTC/NVM
 l.o.a. 126 cm (gebaseerd op sp/lijnenplan)
 Zie ook 10.15.020

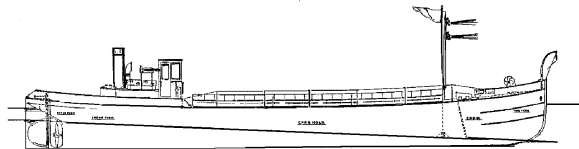

10.15.056
motorlichter

Schaal: 1 : 25 Aantal bladen: 2 Blz tekst: 0
 Prijs leden: Prijs niet leden: € 35,74
 Inhoud: sp/lijnen; zijaanzicht/doorsnede; dekplan; doorsnede

Gradatie: C
 Auteur: TTC/NVM
 l.o.a. 111 cm

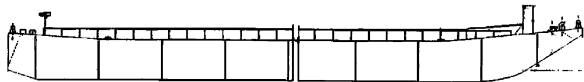

10.15.057
duwbak voor ms "EWT 106 - Jacob C. van Neck"

Schaal: 1 : 75 Aantal bladen: 1 Blz tekst: 0
 Prijs leden: Prijs niet leden: € 19,73
 Inhoud: bouwspanten; zijaanzicht; dekplan

Gradatie: B
 Auteur: N.V.M.
 l.o.a. 78 cm
 bak past bij 10.14.027

10.15.060
bunkerboot

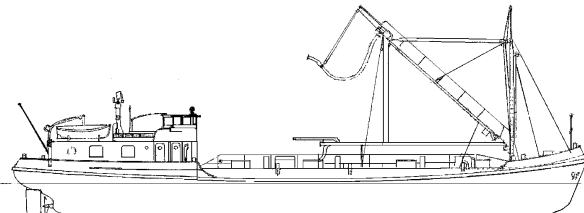

Schaal: 1 : 100 Aantal bladen: 2 Blz tekst: 0
 Prijs leden: Prijs niet leden: € 35,76
 Inhoud: sp/lijnen 1:50; zijaanzicht; dekplan; doorsnede 1:50

Gradatie: C
 Auteur: N.V.M.
 l.o.a. 43 cm

10.15.061
rivier autocarrier - (1984) - VTR



Schaal: 1 : onbe Aantal bladen: 1 Blz tekst: 0
 Prijs leden: Prijs niet leden: € 23,33
 Inhoud: De tekening geeft slechts 2 spanten, maar het betreft een vrijwel rechthoekig schip; zijaanzicht; dekplannen

Gradatie: B
 Auteur: N.V.M.
 l.o.a. 55 cm

10.15.062
Parlevinker "Time is money"

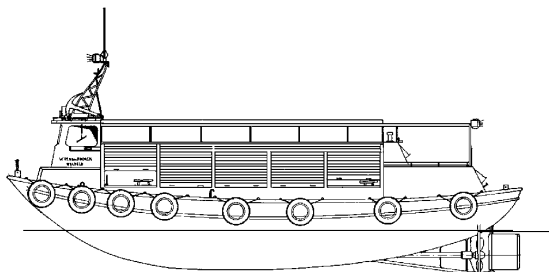

Schaal: 1 : 20 Aantal bladen: 3 Blz tekst: 0
 Prijs leden: Prijs niet leden: € 51,38
 Inhoud:

Gradatie:
 Auteur: J.H. Engelen
 l.o.a. 56 cm
 dM 2008/7
 Kopie artikel: 12.15.062 (9 blz)

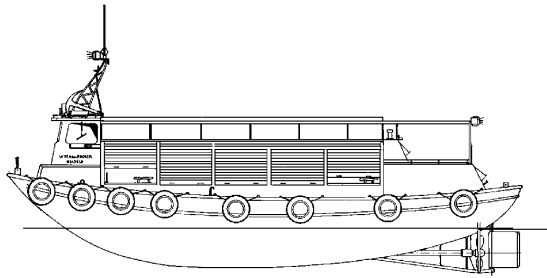
**10.15.062/A****CD- Parlevinker**

Schaal: 1 : var Aantal bladen: 0 Blz tekst: 0

Prijs leden: Prijs niet leden: € 50,09

Inhoud:

Gradatie:

Auteur: J.H. Engelen

cd met tekeningen in .pdf-formaat, beschrijving en foto's

10.15.063**Spoorpont Enkhuizen - Stavoren (1909) - HSM / Rederij Bosman**

Schaal: 1 : 87 Aantal bladen: 2 Blz tekst: 0

Prijs leden: Prijs niet leden: € 27,26

Inhoud: sp/lijnen, aanzichten, dekplan

Gradatie: C

Auteur: A. Corba

l.o.a. 76 cm

dM 2009/4

Kopie artikel: 12.15.063 (10 blz)

10.15.063/A**Spoorpont Enkhuizen - Stavoren (1909) - HSM / Rederij Bosman**

Schaal: 1 : 160 Aantal bladen: 2 Blz tekst: 0

Prijs leden: Prijs niet leden: € 30,48

Inhoud: sp/lijnen, aanzichten, dekplan

Gradatie: C

Auteur: A. Corba

l.o.a. 42 cm

dM 2009/4

Kopie artikel: 12.15.063 (10 blz)

10.15.063/B**CD- bij Enkhuizer spoorpont**

Schaal: 1 : nvt Aantal bladen: 0 Blz tekst: 0

Prijs leden: Prijs niet leden: € 24,60

Inhoud: CD bevat artikel, foto's en de tekeningen in verkleind pdf-formaat

Gradatie: A

Auteur: N.V.M.

10.15.064**Riviertanker Veldhoven (1955) - VT; (1974) VT/ Pieter Bon; 1980 verbouwd tot vrachtschip**

Schaal: 1 : 100 Aantal bladen: 4 Blz tekst: 0

Prijs leden: Prijs niet leden: € 43,76

Inhoud: a;gemeen plan; sp/lijnen; tankplan; details

Gradatie: C

Auteur: A. Corba

l.o.a. 57 cm

Na verbouwing tot vrachtschip in 1980 Goodwil", (1991)

Edora, (1995) Flipper.

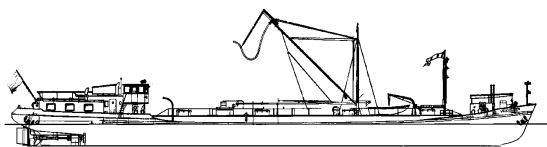

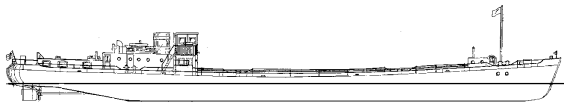

10.15.065
vrachtschip ms Rietwijk (1958) - NRM

Schaal: 1 : 50 Aantal bladen: 1 Blz tekst: 0
 Prijs leden: Prijs niet leden: € 33,86
 Inhoud: zijaanzicht; dek; bouwspanten

Gradatie: B
 Auteur: N.V.M.
 l.o.a. 123 cm

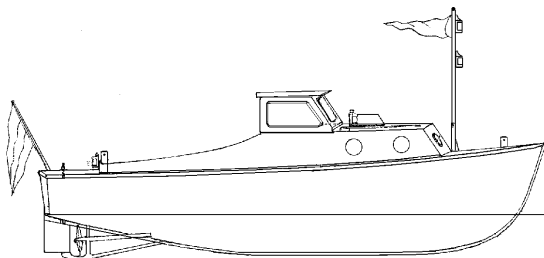

10.15.066
stalen motorboot

Schaal: 1 : 10 Aantal bladen: 2 Blz tekst: 0
 Prijs leden: Prijs niet leden: € 34,89
 Inhoud: doorsneden en 7 spanten; zijaanzicht; dekplan 1:20

Gradatie: B
 Auteur: TTC/NVM
 l.o.a. 75 cm

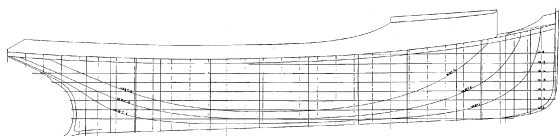

10.15.067
motorboot

Schaal: 1 : 20 Aantal bladen: 1 Blz tekst: 0
 Prijs leden: Prijs niet leden: € 19,58
 Inhoud: Alleen een spanten- en lijnenplan

Gradatie: C
 Auteur: N.V.M.
 l.o.a. 60 cm



10.15.068
ponton E 1505 - Eerland

Schaal: 1 : 100 Aantal bladen: 1 Blz tekst: 0
 Prijs leden: Prijs niet leden: € 18,40
 Inhoud: zijaanzicht, dekplan; geen sp/lijnen

Gradatie: A
 Auteur: N.V.M.
 l.o.a. 50 cm



10.15.069
motorvrachtschip Fuga (1962) - Rijn en KanaalvaartReederij, Antwerpen; (2008 Apache - Lechante)

Schaal: 1 : 100 Aantal bladen: 2 Blz tekst: 0
 Prijs leden: Prijs niet leden: € 37,44
 Inhoud: algemeen plan; sp/lijnen

Gradatie: B
 Auteur: A. Corba
 l.o.a. 84 cm

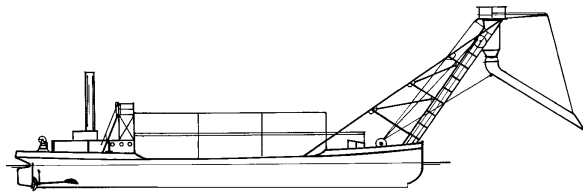
**10.15.071****Kolen transporteur (1905)**

Schaal: 1 : 50 Aantal bladen: 2 Blz tekst: 0
 Prijs leden: Prijs niet leden: € 32,61
 Inhoud: algemeen plan; sp/lijnenplan

Gradatie: C

Auteur: N.V.M.

l.o.a. 86 cm

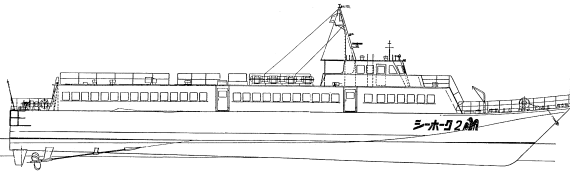
10.15.072**passagiersschip ms Haiying 2**

Schaal: 1 : 72 Aantal bladen: 2 Blz tekst: 0
 Prijs leden: Prijs niet leden: € 32,78
 Inhoud: algemeen plan; spantenplan; enkele details

Gradatie: C

Auteur: N.V.M.

l.o.a. 67 cm

de tekening bevat chinese tekst

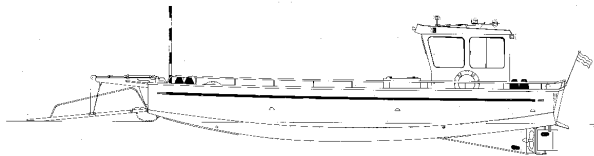
10.15.074**Fiets- en voetveer "Kobus" (Blitterswijk - Wellerlooi)**

Schaal: 1 : 20 Aantal bladen: 2 Blz tekst: 0
 Prijs leden: Prijs niet leden: € 37,35
 Inhoud: spanten, aanzichten, details

Gradatie: C

Auteur: J.H. Engelen

l.o.a. 70 cm

een gedetailleerde bouwtekening voor een "eens wat anders" model.

dM 8/2015

Kopie artikel 12.15.074 (7 blz)

10.15.075**Fiets- en voetveer "Vogelvlucht", Neer - Rijssel (L)**

Schaal: 1 : 20 Aantal bladen: 3 Blz tekst: 0
 Prijs leden: Prijs niet leden: € 57,05
 Inhoud: een gedetailleerde modelbouwtekening

Gradatie: C

Auteur: J.H. Engelen

Een varend model van een veerpontje dat de Maas oversteekt tussen Neer en Rijssel, in Limburg.

L.o.a. 60 cm

dMB 8-2016

Kopie artikel: 12,15,075 (5 blz)

**10.15.076****Vastmakersboot KRVE 10**

Schaal: 1 : 20 Aantal bladen: 4 Blz tekst: 0

Prijs leden: Prijs niet leden: €51,15

Inhoud: gedetailleerde modelbouwtekening met bouwspanten

Gradatie: C

Auteur: J.H. Engelen

Een gedetailleerde tekening voor een bekende verschijning in
de haven van Rotterdam

dMB 6, 7/2018

Kopie artikel: 12,15,076 (9 blz)

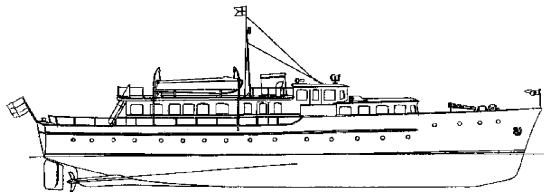
**10.16.001****koninklijk jacht ms "Piet Hein" (1937)**

Schaal: 1 : 40 Aantal bladen: 5 Blz tekst: 0

Prijs leden: Prijs niet leden: € 25,08

Inhoud: spanten; zijaanzicht; dekplan; details

Gradatie: B

Auteur: F. Werumeus Bunning

l.o.a. 38 cm

dM 1937/7,8,10,11, 1953/3,4,5,6

Kopie artikel: 12.16.001 (11 blz)

10.16.002**koninklijk jacht ss "Brittannia" (1953)**

Schaal: 1 : 200 Aantal bladen: 2 Blz tekst: 0

Prijs leden: Prijs niet leden: € 31,34

Inhoud: sp/lijnen; zijaanzicht; dekplannen; doorsnedes

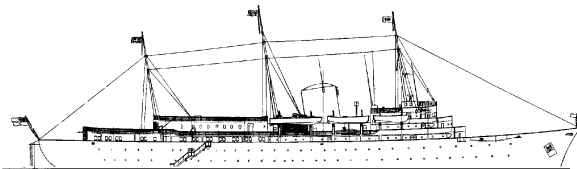

Gradatie: C

Auteur: N.V.M.

l.o.a. 61 cm

dM 1954/10

Kopie artikel: 12.16.002 (3 blz)

nu museumschip te Edinburgh (UK)

10.16.003**zeewaardigmotor jacht "Mistral"**

Schaal: 1 : 20 Aantal bladen: 1 Blz tekst: 0

Prijs leden: Prijs niet leden: € 19,54

Inhoud: sp/lijnen; zijaanzicht; dekplan

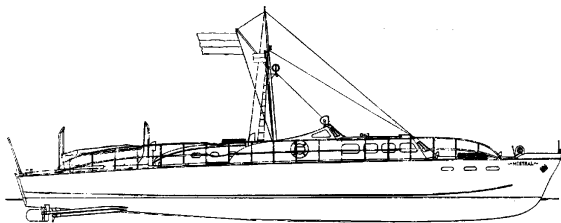

Gradatie: C

Auteur: J.J. van Griethuysen

l.o.a. 60 cm

dM 1970/9

Kopie artikel: 12.16.003 (2 blz)

De tekening is niet gebaseerd op een bestaand schip, maar getekend voor modelbouw

10.16.004**motorjacht "Rilo"**

Schaal: 1 : 20 Aantal bladen: 2 Blz tekst: 0

Prijs leden: Prijs niet leden: € 31,34

Inhoud: sp/lijnen; zijaanzicht; dekplan

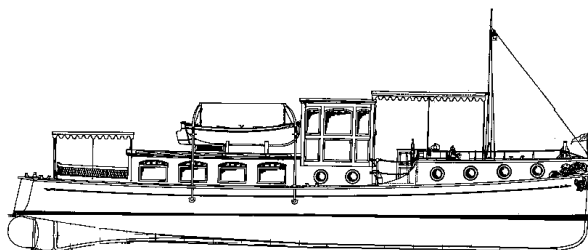

Gradatie: D

Auteur: N.V.M.

l.o.a. 80 cm

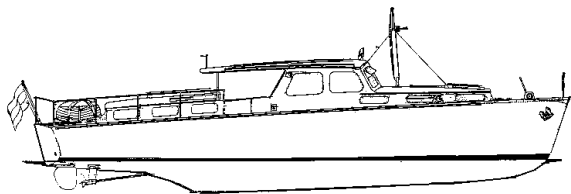

10.16.005
dubbelschroef-motorjacht

Schaal: 1 : 20 Aantal bladen: 1 Blz tekst: 0
 Prijs leden: Prijs niet leden: € 33,68
 Inhoud: sp/lijnen; zijaanzicht; dekplan; details

Gradatie: D
 Auteur: G. van Schaik - Zillesen
 l.o.a. 70 cm

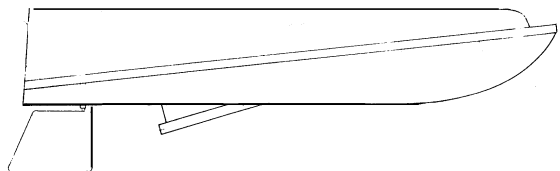

10.16.006
raceboot "Speedy"

Schaal: 1 : nvt Aantal bladen: 1 Blz tekst: 0
 Prijs leden: Prijs niet leden: € 17,85
 Inhoud: bouwspanten; rompbouwdelen

Gradatie: A
 Auteur: H. Esveldt
 l.o.a. 35 cm
 dM 1998/6
 Kopie artikel: 12.16.006 (3 blz)

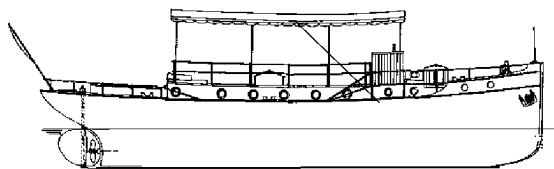

10.16.008
motorjacht

Schaal: 1 : 25 Aantal bladen: 2 Blz tekst: 0
 Prijs leden: Prijs niet leden: € 30,60
 Inhoud: sp/lijnen; zijaanzicht; dekplan

Gradatie: B
 Auteur: H. Tjaberinga
 l.o.a. 64 cm

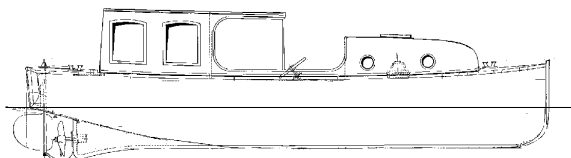

10.16.009
luxe motorboot

Schaal: 1 : 10 Aantal bladen: 1 Blz tekst: 0
 Prijs leden: Prijs niet leden: € 22,81
 Inhoud: sp/lijnen; zijaanzicht; dekplan

Gradatie: B
 Auteur: N.V.M.
 l.o.a. 71 cm

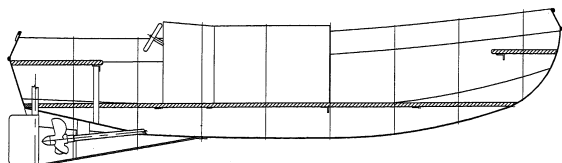

10.16.014
motorboot "Kameleon"

Schaal: 1 : 20 Aantal bladen: 2 Blz tekst: 0
 Prijs leden: Prijs niet leden: € 14,13
 Inhoud: sp/lijnen; volledige bouwtekening

Gradatie: B
 Auteur: H. van der Biezen
 l.o.a. 21,5 cm
 dM 2004/4
 Kopie artikel: 12.16.014 (1 blz, foto)
 De motorboot uit de beroemde jeugdboeken

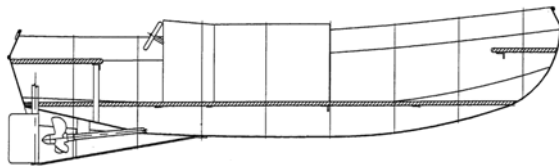
**10.16.014/A****CD-Kameleon, tekeningen in .pdf-formaat**

Schaal: 1 : nvt Aantal bladen: 0 Blz tekst: 0

Prijs leden: Prijs niet leden: € 9,30

Inhoud: cd bevat de autocad-tekeningen in .pdf-formaat plus bouwbeschrijving

Gradatie: B

Auteur: H. van der Biezen

naar gegevens van D. Boersma

dM 1/2003; 4/2004 (foto's)

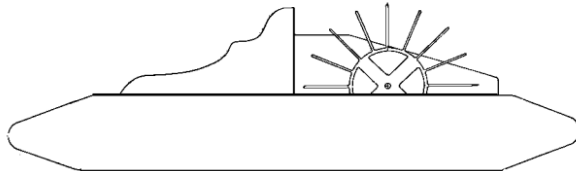
10.16.015**Waterfiets**

Schaal: 1 : nvt Aantal bladen: 3 Blz tekst: 0

Prijs leden: Prijs niet leden: € 40,88

Inhoud: zijaanzicht, doorsnedes, details, ook voor aandrijving

Gradatie: B

Auteur: J.H. Engelen

l.o.a. 62 cm

dM 10/2009

kopie artikel: 12.16.015 (4 blz)

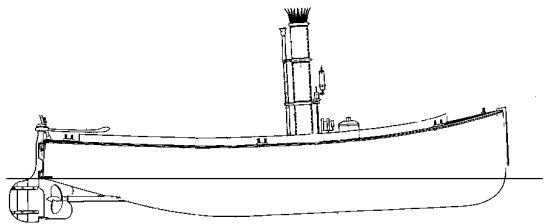
10.16.016**stoompinas (1900)**

Schaal: 1 : 10 Aantal bladen: 2 Blz tekst: 0

Prijs leden: Prijs niet leden: € 54,06

Inhoud: zijaanzicht, dek, sp/lijnen

Gradatie: B

Auteur: N.V.M.

l.o.a. 117 cm

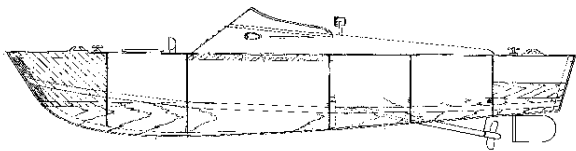
10.16.017**Speedboot**

Schaal: 1 : nvt Aantal bladen: 2 Blz tekst: 0

Prijs leden: Prijs niet leden: € 32,33

Inhoud: aanzicht, dekplan, bouwspanten en -onderdelen

Gradatie: B

Auteur: N.V.M.

de tekening heeft Engelse maatvoering en bevat bouwaanwijzingen in de Engelse taal

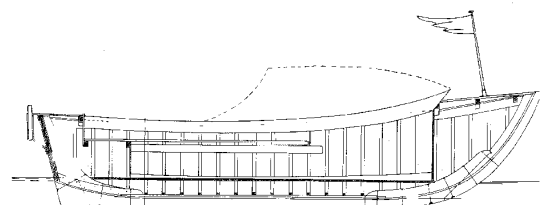
10.16.018**sloep voor aanhangmotor**

Schaal: 1 : 10 Aantal bladen: 2 Blz tekst: 0

Prijs leden: Prijs niet leden: € 29,84

Inhoud: sp/lijnen; langsdoorsnede; dekplan; doorsnede

Gradatie: D

Auteur: N.V.M.

l.o.a. 46 cm

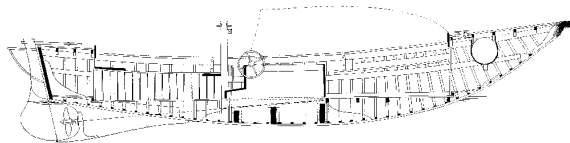
**10.16.019****motorvlet**

Schaal: 1 : 10 Aantal bladen: 2 Blz tekst: 0

Prijs leden: Prijs niet leden: € 31,34

Inhoud: sp/lijnen; langsdoorsnede; dekplan

Gradatie: D

Auteur: A. v.d. Starre

l.o.a. 75 cm

dM 1976/11, 1980/7

Kopie artikel: 12.16.019 (2 blz)

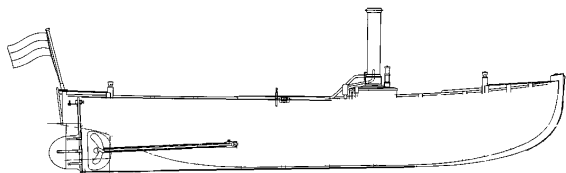
10.16.020**stoomsloep uit 1893**

Schaal: 1 : 8 Aantal bladen: 2 Blz tekst: 0

Prijs leden: Prijs niet leden: € 36,76

Inhoud: sp/lijnen; bouwspanten; zij aanzicht; dekplanbouwdetails

Gradatie: D

Auteur: A.M. Oudes

l.o.a. 95 cm

dM 1987/1,2,4,5,6,7,9,11

Kopie artikel: 12.16.020 (31 blz)

hierbij hoort stoommachine 60.01.027

de artikelreeks omvat tevens de stoominstallatie

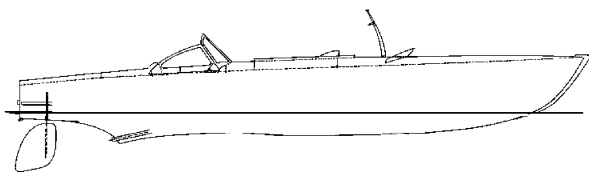
10.16.021**speedboot (1935)**

Schaal: 1 : 20 Aantal bladen: 1 Blz tekst: 0

Prijs leden: Prijs niet leden: € 24,86

Inhoud: algemeen plan; bouwspanten

Gradatie: B

Auteur: N.V.M.

l.o.a. 96 cm

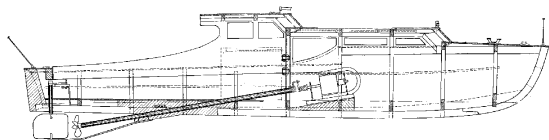
10.16.022**motorjacht Hinde**

Schaal: 1 : 10 Aantal bladen: 2 Blz tekst: 0

Prijs leden: Prijs niet leden: € 37,18

Inhoud: algemeen plan; bouwspanten; details

Gradatie: B

Auteur: N.V.M.

l.o.a. 73 cm

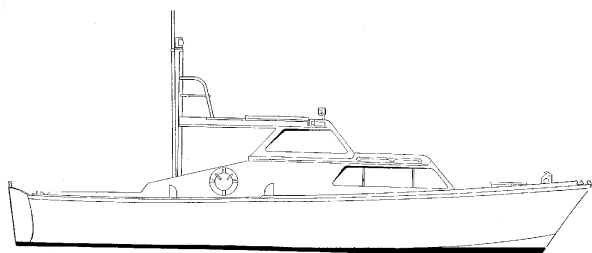
10.16.023**motorjacht**

Schaal: 1 : ? Aantal bladen: 3 Blz tekst: 0

Prijs leden: Prijs niet leden: € 34,15

Inhoud: algemeen plan; sp/lijnenplan

Gradatie: C

Auteur: N.V.M.

l.o.a. 68 cm

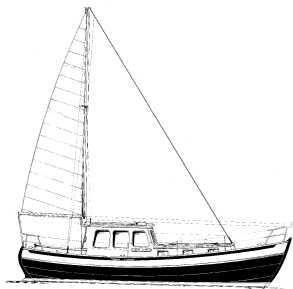
**10.16.024****motorzeiljacht Dagmar (1987)**

Schaal: 1 : 25 Aantal bladen: 2 Blz tekst: 0

Prijs leden: Prijs niet leden: €29,48

Inhoud: algemeen plan; spantenplan

Gradatie: C

Auteur: N.V.M.

l.o.a. 48 cm

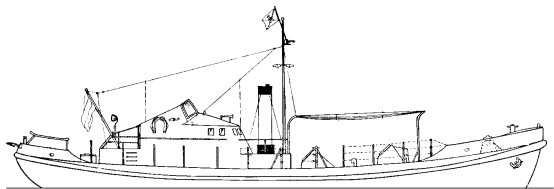
**10.17.001****motorreddingboot "Prins Hendrik" (III) (1951) - KNZHRM**

Schaal: 1 : 50 Aantal bladen: 2 Blz tekst: 0

Prijs leden: Prijs niet leden: € 26,46

Inhoud: sp/lijnen; zijaanzicht; dekplan; enkele details

Gradatie: B

Auteur: B.P. Tunderman

l.o.a. 40 cm

dM 1951/9

Kopie artikel: 12.17.002 (3 blz)

nu museumschip te Den Helder

10.17.001/A**motorreddingboot "Prins Hendrik" (III) KNZHRM**

Schaal: 1 : 40 Aantal bladen: 1 Blz tekst: 0

Prijs leden: Prijs niet leden: € 19,41

Inhoud:

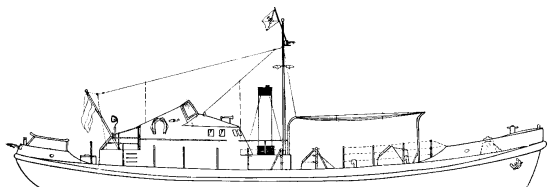

Gradatie: D

Auteur: A.G. Hendriks

l.o.a. 51 cm

het zelfde schip als 10.17.001 op andere schaal en getekend in de situatie van 2006, als museumschip te Den Helder

10.17.001/B**CD-Foto's en beschrijving van de mrb "Prins Hendrik"**

Schaal: 1 : nvt Aantal bladen: 0 Blz tekst: 0

Prijs leden: Prijs niet leden: € 19,21

Inhoud:

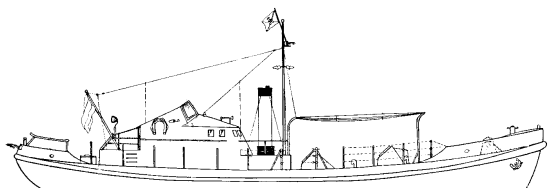

Gradatie:

Auteur: A.G. Hendriks

10.17.002**motorreddingboot "Koningin Juliana" (1963) - KZHRMS**

Schaal: 1 : 50 Aantal bladen: 1 Blz tekst: 0

Prijs leden: Prijs niet leden: € 16,53

Inhoud: sp/lijnen; zijaanzicht; dekplan

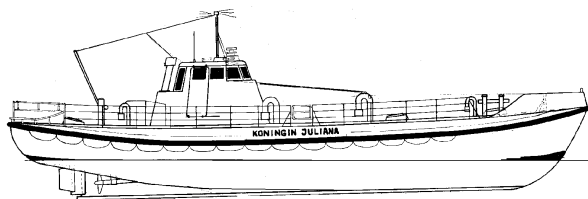

Gradatie: B

Auteur: A.J. Boes

l.o.a. 42 cm

dM 1965/1

Kopie artikel: 12.17.002 (2 blz)

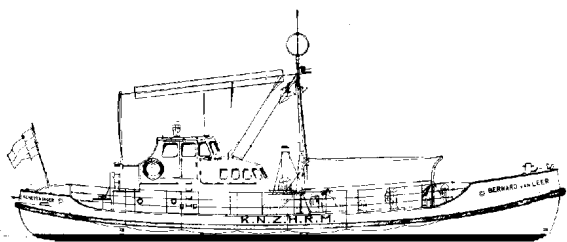
**10.17.003****motorreddingboot "Bernard van Leer" (1965) - KNZHRM**

Schaal: 1 : 50 Aantal bladen: 2 Blz tekst: 0

Prijs leden: Prijs niet leden: € 36,25

Inhoud: sp/lijnen 1:25; zijaanzicht; dekplan;doorsnedes

Gradatie: D

Auteur: M.J.H. Bosman

l.o.a. 41 cm

dM 1967/4

Kopie artikel: 12.17.003 (2 blz)

10.17.004**motorreddingboot "Koningin.Wilhelmina" (1927) - ZHMRS**

Schaal: 1 : 25 Aantal bladen: 2 Blz tekst: 0

Prijs leden: Prijs niet leden: € 36,76

Inhoud: sp/lijnen; zijaanzicht; dekplan; doorsnede

Gradatie: D

Auteur: A. Sinke

l.o.a. 70 cm

dM 1979/7

Kopie artikel: 12.17.004 (2 blz)

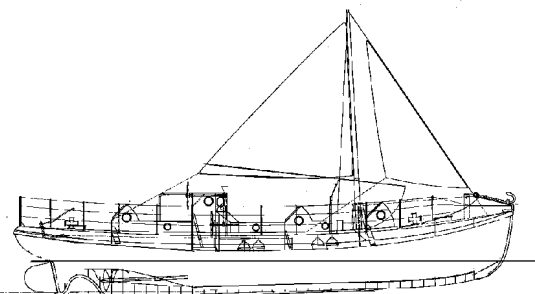
**10.17.005****motorreddingvlet "Cornelia Clasina" (1978) - KNZHRM;
waddenvlet type "Zeeleeuw"**

Schaal: 1 : 20 Aantal bladen: 2 Blz tekst: 0

Prijs leden: Prijs niet leden: € 31,34

Inhoud: sp/lijnen; bouwspanten; zijaanzicht; dekplan

Gradatie: C

Auteur: A.J.M. Nijenhuis

l.o.a. 40 cm

dM 1980/4

Kopie artikel: 12.17.005 (2 blz)

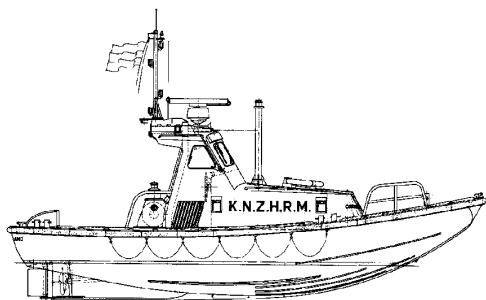
**10.17.011****motorreddingboot "Carlot" (1960) - KNZHRM**

Schaal: 1 : 40,2 Aantal bladen: 2 Blz tekst: 0

Prijs leden: Prijs niet leden: € 29,56

Inhoud: sp/lijnen 1:37,65; langdoorsnedes; doorsnedes

Gradatie: D

Auteur: N.V.M.

l.o.a. 52 cm

10.17.015**High Speed Coastal Lifeboat - semi rigid inflatable**

Schaal: 1 : 25 Aantal bladen: 3 Blz tekst: 0

Prijs leden: Prijs niet leden: € 38,93

Inhoud: sp/lijnen; zijaanzicht, dekplan, achteraanzicht

Gradatie: C

Auteur: N.V.M.

l.o.a. 51 cm

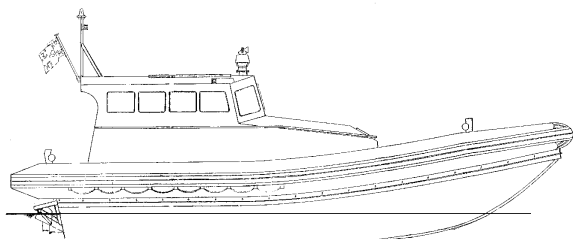



11.17.012

Antennemast voor KNRM reddingboot type Valentijn

Schaal: 1 : 20 Aantal bladen: 1 Blz tekst: 0

Prijs leden: Prijs niet leden: € 10,15

Inhoud: gedetailleerde modelbouwtekening

Gradatie: D

Auteur: G.J. Volgers

Een gedetailleerde tekening voor een reddingboot-antennemast voor het type Valentijn van de KNRM. Het model is ook te verkrijgen bij

www.shapeways.com/shops/NVM3dmodels

dMB 7/2018

Kopie artikel: 12,11,17,012 (5 blz)

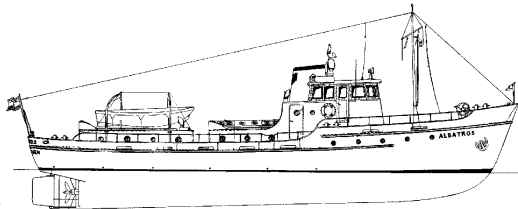
**10.18.006****douanerecherchevaartuig "Albatros" (1954)**

Schaal: 1 : 50 Aantal bladen: 2 Blz tekst: 0

Prijs leden: Prijs niet leden: € 26,46

Inhoud: sp/lijnen; aanwijzingen stapelbouw; zijaanzicht; dekplan

Gradatie: C

Auteur: C. van der Kellen

l.o.a. 48 cm

dM 1956/1

Kopie artikel: 12.18.006 (5 blz)

10.18.007**motorloodsboot**

Schaal: 1 : 100 Aantal bladen: 1 Blz tekst: 0

Prijs leden: Prijs niet leden: € 19,54

Inhoud: spanten; lijnenplan erg vaag; zijaanzicht; dekplan

Gradatie: C

Auteur: G. van Schaik - Zillesen

l.o.a. 50 cm

dM 1943/6

Kopie artikel: 12.18.002 (2 blz)

Tekening is gebaseerd op het type Nederlandse loodsboot van rond 1940

10.18.008**recherchevaartuig**

Schaal: 1 : 40 Aantal bladen: 3 Blz tekst: 0

Prijs leden: Prijs niet leden: € 39,30

Inhoud: sp/lijnen; zijaanzicht; dekplan; details

Gradatie: D

Auteur: N.V.M.

l.o.a. 61 cm

10.18.009**motorloodsvaartuig nr. 3 - ex loodsschoener 13 (1914), na verbouwing (1930)**

Schaal: 1 : 40 Aantal bladen: 2 Blz tekst: 0

Prijs leden: Prijs niet leden: € 36,76

Inhoud: sp/lijnen; bouwspanten; zijaanzicht/doorsnede; dekplannen

Gradatie: D

Auteur: W.H. Crossen

l.o.a. 67 cm

dM 1984/7

Kopie artikel: 12.18.009 (2 blz)

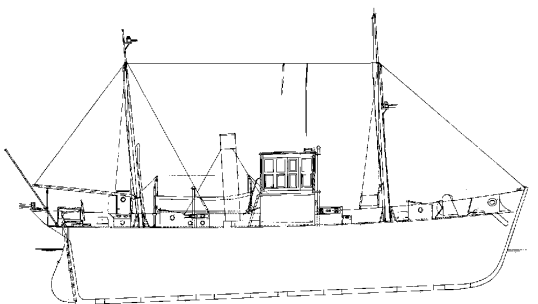
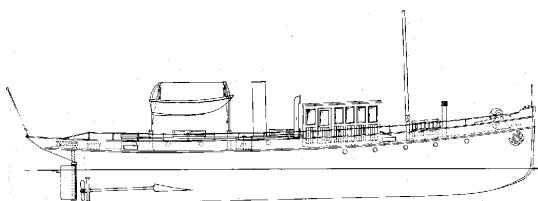
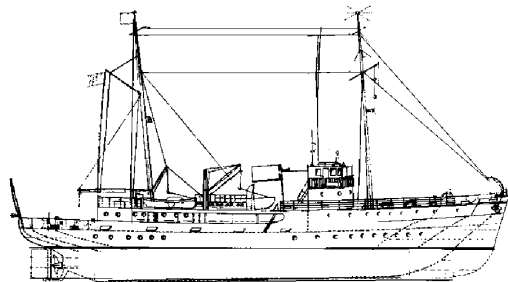

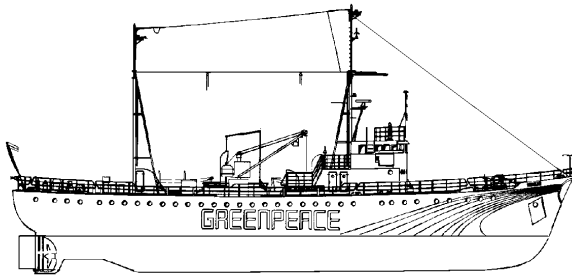

10.18.010

ms "Sirius" (1981) - Greenpeace, ex-loodsboot "Sirius" (1950)

Schaal: 1 : 50 Aantal bladen: 2 Blz tekst: 0

Prijs leden: Prijs niet leden: € 36,76

Inhoud: sp/lijnen; zijaanzicht; dekplan; details

Gradatie: C

Auteur: J. Toet

l.o.a. 92 cm

voor de oorspronkelijke uitvoering als loodsboot zie tekening

10.18.010/A

10.18.010/A

aanvullingsblad ms "Sirius" - toestand als loodsboot

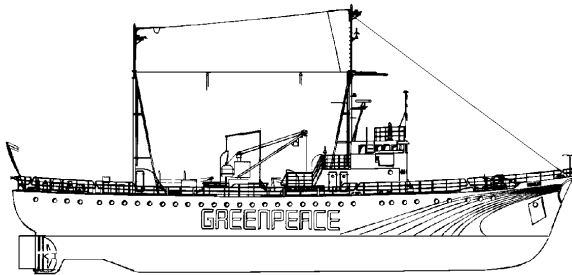

Schaal: 1 : Aantal bladen: 1 Blz tekst: 0

Prijs leden: Prijs niet leden: € 24,68

Inhoud: zijaanzicht; dekplan van loodsboot Sirius

Gradatie: C

Auteur: J. Toet

10.18.011

ms "Gondwana" (1985) - Greenpeace; ex loodsboot "Maryland" (1976) - ex slpb "Elbe" (1959)

Schaal: 1 : 50 Aantal bladen: 2 Blz tekst: 0

Prijs leden: Prijs niet leden: € 36,76

Inhoud: sp/lijnen; zijaanzicht; dekplannen; doorsnedes

Gradatie: C

Auteur: N.V.M.

l.o.a. 115 cm

De "Gondwana" werd kort na de ingebruikname door Greenpeace hernoemd in "Greenpeace"; sinds 2001 weer als "Elbe" in het Havenmuseum te Rotterdam.

10.18.012

betonningsvaartuig ms "Rotterdam" (1987) - RWS

Schaal: 1 : 400 Aantal bladen: 1 Blz tekst: 0

Prijs leden: Prijs niet leden: € 9,58

Inhoud: sp/lijnen; zijaanzicht; dekplan

Gradatie: B

Auteur: J.TH.M. Buter

l.o.a. 11 cm

10.18.013

loodsboot ms "Liverpool Pilot"

Schaal: 1 : 250 Aantal bladen: 1 Blz tekst: 0

Prijs leden: Prijs niet leden: € 10,80

Inhoud: spanten; zijaanzicht; dekplan

Gradatie: B

Auteur: J.TH.M. Buter

l.o.a. 20,3 cm

Het is niet duidelijk op welke Liverpool loodsboot deze tekening gebaseerd is.

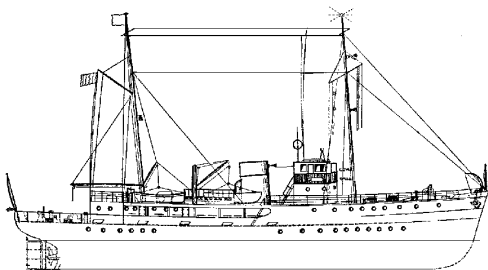
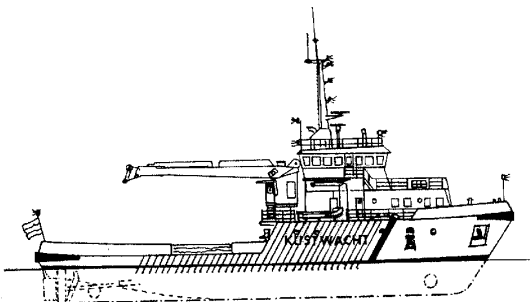

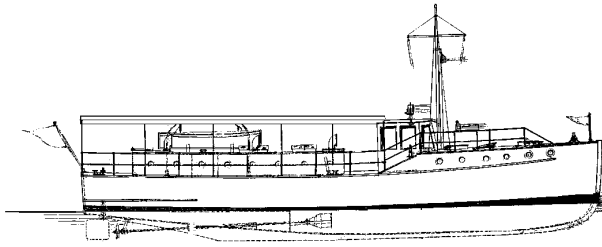

10.18.014
douane launch

Schaal: 1 : 40 Aantal bladen: 1 Blz tekst: 0
 Prijs leden: Prijs niet leden: € 19,73
 Inhoud: geen spanten- en lijnenplan; zijaanzicht; dekplan; indeling

Gradatie: C
 Auteur: TTC/NVM
 l.o.a. 46 cm

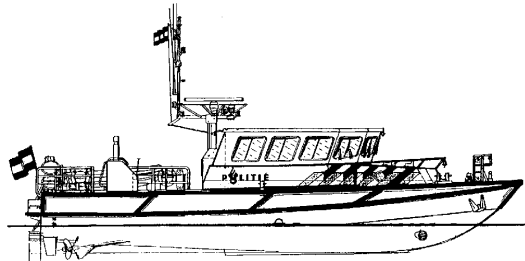

10.18.015
politieboot "RP31" - Korps Rijkspolitie - Damen Stanpatrol 1800

Schaal: 1 : 25 Aantal bladen: 4 Blz tekst: 0
 Prijs leden: Prijs niet leden: € 51,79
 Inhoud: spanten 1:10; sp/lijnen 1:25; zijaanzicht en dekplannen 1:50; spantenlijst

Gradatie: D
 Auteur: N.V.M.
 l.o.a. 72 cm in 1:25

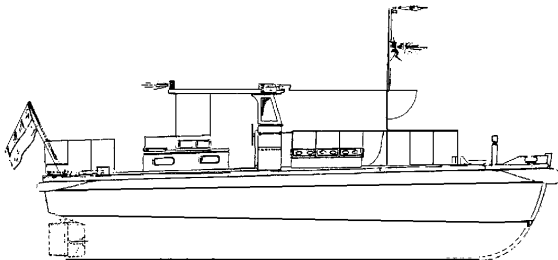

10.18.016
Indonesische houten loodsboot (1952)

Schaal: 1 : 20 Aantal bladen: 5 Blz tekst: 0
 Prijs leden: Prijs niet leden: € 67,50
 Inhoud: sp/lijnen; spantenlijst; zijaanzicht; dekplan; langsdoorsnede; doorsnedes; details

Gradatie: D
 Auteur: TTC/NVM
 l.o.a. 65 cm

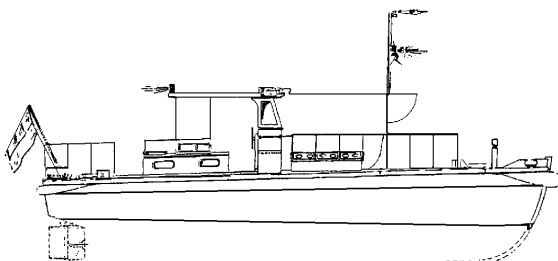

10.18.016/A
Indonesische houten loodsboot

Schaal: 1 : 20 Aantal bladen: 2 Blz tekst: 0
 Prijs leden: Prijs niet leden: € 41,75
 Inhoud: details schroef en motorfundatie

Gradatie: D
 Auteur: TTC/NVM

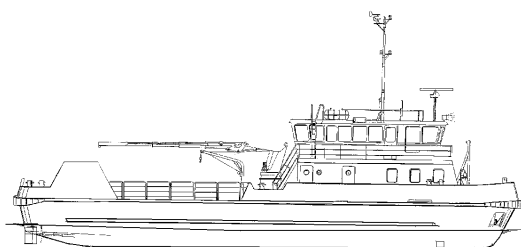

10.18.017
vaartuig Rijkswaterstaat

Schaal: 1 : 50 Aantal bladen: 2 Blz tekst: 0
 Prijs leden: Prijs niet leden: € 46,10
 Inhoud: sp/lijnen 1:25; zijaanzicht; dekplan; indeling

Gradatie: D
 Auteur: N.V.M.
 l.o.a. 60 cm
 spantenraam 1:25

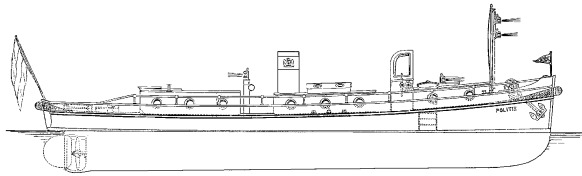

10.18.018
politieboot

Schaal: 1 : 20 Aantal bladen: 2 Blz tekst: 0
Prijs leden: Prijs niet leden: € 38,40
Inhoud: sp/liijnen; zijaanzicht; dekplan

Gradatie: B
Auteur: TTC/NVM
l.o.a. 91 cm

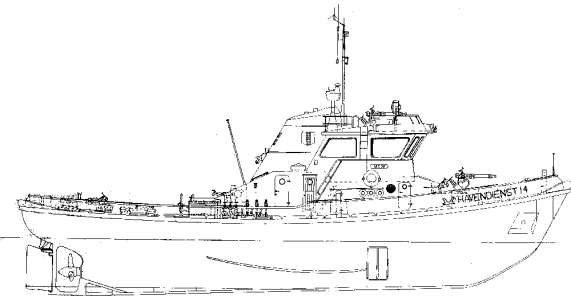

10.18.019
blussleepboot ms "Jason - Havendienst 14" - GHB Amsterdam

Schaal: 1 : 50 Aantal bladen: 3 Blz tekst: 0
Prijs leden: Prijs niet leden: € 37,55
Inhoud: bouwspanten; zijaanzicht; dekplannen; details

Gradatie: D
Auteur: N.V.M.
l.o.a. 53 cm

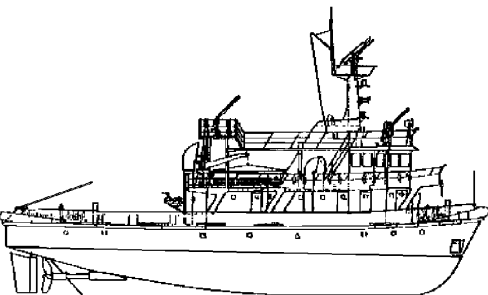

10.18.020
brandweerboot

Schaal: 1 : 33 Aantal bladen: 2 Blz tekst: 2
Prijs leden: Prijs niet leden: € 38,80
Inhoud: sp/liijnen; bouwspanten; zijaanzicht; dekplannen

Gradatie: C
Auteur: A.J.M. Nijenhuis
l.o.a. 83 cm

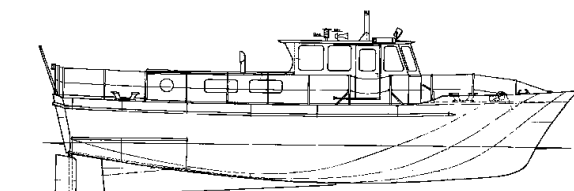

10.18.021
directievaartuig

Schaal: 1 : 20 Aantal bladen: 1 Blz tekst: 0
Prijs leden: Prijs niet leden: € 19,26
Inhoud: sp/liijnen; zijaanzicht; dekplan; enige details opbouw

Gradatie: B
Auteur: W.H. Cnossen
l.o.a. 64 cm
dM 1974/4
Kopie artikel: 12.18.021 (1 blz)

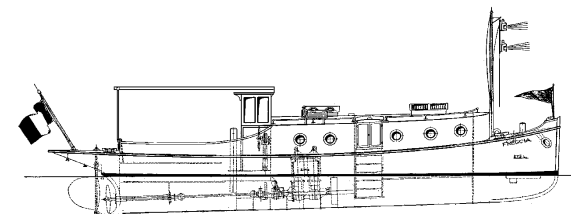

10.18.022
directieboot "Freccia"

Schaal: 1 : 20 Aantal bladen: 6 Blz tekst: 4
Prijs leden: Prijs niet leden: € 73,29
Inhoud: sp/liijnen; zijaanzicht; dekplan; doorsnedes; details machinekamer

Gradatie: D
Auteur: N.V.M.
l.o.a. 61 cm
De tekeningset omvat ook plan motorfundatie, binnenbetimmering en het bestek

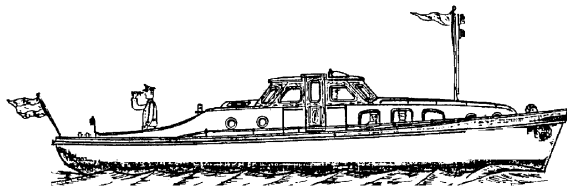

10.18.023
directievaartuig

Schaal: 1 : 20 Aantal bladen: 3 Blz tekst: 0
 Prijs leden: Prijs niet leden: € 41,51
 Inhoud: sp/lijnen; zij aanzicht; dekplan; doorsnedes

Gradatie: C
 Auteur: TTC/NVM
 l.o.a. 66 cm

10.18.024

loodsboot No. 14 "Pathfinder" (1961) - Corp. of Trinity House

Schaal: 1 : 48 Aantal bladen: 4 Blz tekst: 0
 Prijs leden: Prijs niet leden: € 76,53
 Inhoud: alg. plan; spanten; details; bouwonderdelen

Gradatie: B
 Auteur: N.V.M.
 l.o.a. 112 cm

10.18.025

Feuerlöschboot 2 (1963) Duisburg

Schaal: 1 : 60 Aantal bladen: 1 Blz tekst: 0
 Prijs leden: Prijs niet leden: € 18,14
 Inhoud: algemeen plan; sp/lijnen

Gradatie: C
 Auteur: N.V.M.
 l.o.a. 46,5 cm

10.18.026

loodsboot No. 2, ss Westerschelde (1943)

Schaal: 1 : 96 Aantal bladen: 1 Blz tekst: 1
 Prijs leden: Prijs niet leden: € 16,91
 Inhoud: algemeen plan; spantenplan

Gradatie: C
 Auteur: N.V.M.
 l.o.a. 54 cm

10.18.027

kabellegger ms You Dian

Schaal: 1 : 115 Aantal bladen: 2 Blz tekst: 0
 Prijs leden: Prijs niet leden: € 32,78
 Inhoud: algemeen plan; spantenplan; enkele details

Gradatie: C
 Auteur: N.V.M.
 l.o.a. 60 cm
 de tekening bevat chinese tekst

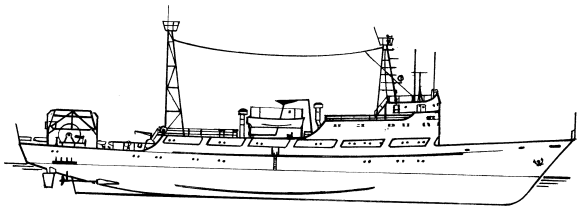
**10.18.028****onderzoekvaartuig ms Fen Dou no. 5**

Schaal: 1 : 112 Aantal bladen: 2 Blz tekst: 0

Prijs leden: Prijs niet leden: € 32,78

Inhoud: algemeen plan; spantenplan; enkele details

Gradatie: C

Auteur: N.V.M.

l.o.a. 61 cm

de tekening bevat chinese tekst

10.18.029**RWS Directievaartuig ss Christiaan Brunings (1900)**

Schaal: 1 : 50 Aantal bladen: 4 Blz tekst: 0

Prijs leden: Prijs niet leden: € 55,69

Inhoud: sp/lijnen; algemeen plan; details

Gradatie: C

Auteur: L. Fontijn

l.o.a. 82 cm

gebouwd als directievaartuig/ijsbreker voor Rijkswaterstaat.

Sinds 1968 als varend museumschip in de collectie van het Nederlands Scheepvaart Museum te Amsterdam.

10.18.030**m.s. Urk (RWS)**

Schaal: 1 : 50 Aantal bladen: 4 Blz tekst: 0

Prijs leden: Prijs niet leden: € 29,00

Inhoud: alg plan; sp/lijnen/aanzichten; dekken; enkele details

Gradatie: C

Auteur: H. van der Biezen

l.o.a. 43 cm

Een complete bouwtekening van een peilschip dat in de jaren '30 in dienst was bij Rijkswaterstaat op de Zuiderzee. Een artikel over dit schip verscheen in Scheepshistorie, deel 19 (74.10.019)

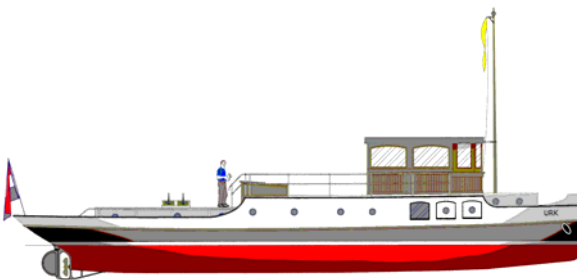

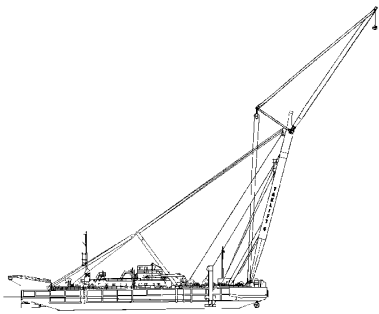
**10.19.004****drijvende bok "Taklift 4" (1981) - Smit Tak**

Schaal: 1 : 100 Aantal bladen: 2 Blz tekst: 0

Prijs leden: Prijs niet leden: € 36,76

Inhoud: zijaanzicht; vooraanzicht; dekplan; bouwdetails

Gradatie: D

Auteur: A.F.J. Dunweg

l.o.a. 82 cm

dM 1987/6 t/m 12, 1988/1,4,5

Kopie artikel: 72.10.011 (zie aldaar)

tekening 10.19.023 geeft de uitvoering na verbouwing, en uitbreiding met torenkraan

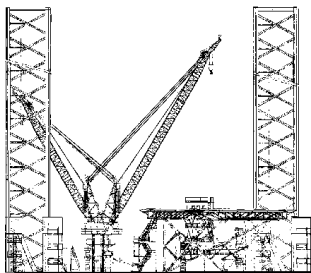
**10.19.005****booreiland**

Schaal: 1 : 125 Aantal bladen: 2 Blz tekst: 0

Prijs leden: Prijs niet leden: € 35,46

Inhoud: zijaanzicht; dekplan; details

Gradatie: D

Auteur: H. Tjaberinga

driehoekig, afmeting zijde 63 cm

10.19.006**zelfvarend halfafzinkbaar werkeiland "Smit Semi 1" (1986)**

Schaal: 1 : 100 Aantal bladen: 2 Blz tekst: 0

Prijs leden: Prijs niet leden: € 35,46

Inhoud: zijaanzicht; dekplan

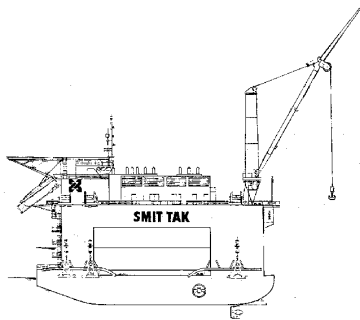

Gradatie: D

Auteur: A.F.J. Dunweg

l.o.a. 63 cm, breedte 47 cm

dM 1988/2 t/m 11. 1989/1, 3

Kopie artikel: 12.19.006 (63 blz)

De tekening wijkt op enkele plaatsen af van het schip zoals uiteindelijk gebouwd.

10.19.007**emmerbaggermolen**

Schaal: 1 : 100 Aantal bladen: 1 Blz tekst: 0

Prijs leden: Prijs niet leden: € 16,53

Inhoud: zijaanzicht; dekplan; details

Gradatie: B

Auteur: B.P. Tunderman

l.o.a. 40 cm

dM 1956/7

Kopie artikel: 12.19.007 (3 blz)

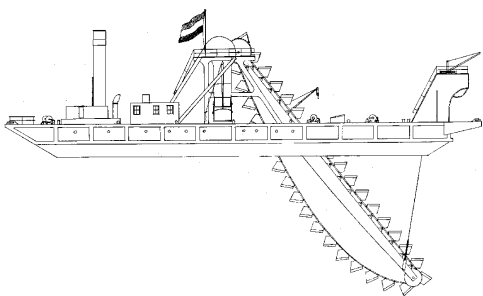

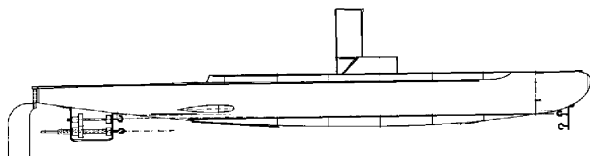
**10.19.008****onderzeeboot; werkend beginnersmodel**

Schaal: 1 : Aantal bladen: 1 Blz tekst: 0

Prijs leden: Prijs niet leden: € 19,73

Inhoud: spanten; zijaanzicht; bovenaanzicht

Gradatie: A

Auteur: H. Esveldt

l.o.a. 67 cm

dM 1999/1

Kopie artikel: 12.19.008 (2 blz)

De voortbeweging is met elastiekaandrijving

10.19.009**glijboot-luchtpropellor aangedreven**

Schaal: 1 : Aantal bladen: 1 Blz tekst: 0

Prijs leden: Prijs niet leden: € 20,08

Inhoud: zijaanzicht; bovenaanzicht; doorsnede

Gradatie: A

Auteur: H. Esveldt

l.o.a. 68 cm

dM 1996/9

Kopie artikel: 12.19.009 (2 blz)

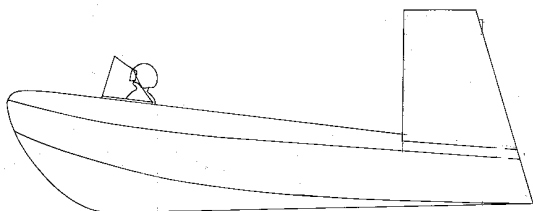
**10.19.010****rubberboot "Gemini"**

Schaal: 1 : Aantal bladen: 1 Blz tekst: 0

Prijs leden: Prijs niet leden: € 17,13

Inhoud: zijaanzicht; bovenaanzicht; doorsnede

Gradatie: B

Auteur: H. Esveldt

l.o.a. 45 cm

dM 1997/6

Kopie artikel: 12.19.010 (1 blz)

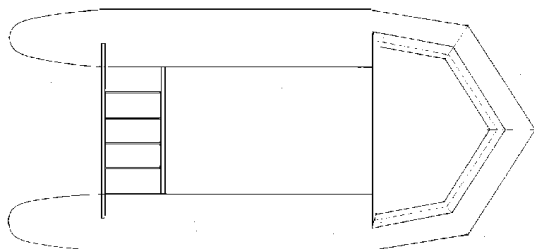
**10.19.011****drijvend dok "De Schelde"**

Schaal: 1 : 200 Aantal bladen: 2 Blz tekst: 0

Prijs leden: Prijs niet leden: € 38,40

Inhoud: zijanzicht en bovenaanzicht bouwconstructie;
bouwdetails 1:100

Gradatie: B

Auteur: A.P.v/d Meulen

l.o.a. 102 cm, breedte 23 cm

dM 1996/7,8,9

Kopie artikel: 12.19.100 (9 blz)

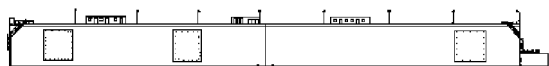

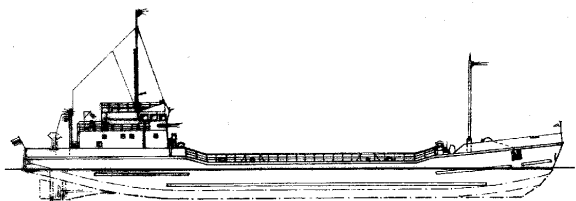

10.19.012

1000 m3 splijtbak "W.D. Test" - Westminster Dredging

Schaal: 1 : 550 Aantal bladen: 1 Blz tekst: 0

Prijs leden: Prijs niet leden: € 9,58

Inhoud: sp/lijnen; zijaanzicht; dekplan

Gradatie: B

Auteur: J.TH.M. Buter

l.o.a. 14 cm

10.19.016

catamarankraan "Titan 2"

Schaal: 1 : 500 Aantal bladen: 3 Blz tekst: 0

Prijs leden: Prijs niet leden: € 18,35

Inhoud: aanzichten rondom; waterlijnen; enkele details kranen

Gradatie: C

Auteur: J.TH.M. Buter

l.o.a. 28 cm

10.19.017

hopperzuiger "Alpha Bay" (1980) - Costain Blankevoort Dredging (UK)

Schaal: 1 : 500 Aantal bladen: 1 Blz tekst: 0

Prijs leden: Prijs niet leden: € 10,86

Inhoud: spanten; zijaanzicht; dekplannen

Gradatie: C

Auteur: J.TH.M. Buter

l.o.a. 22,4 cm

10.19.019

baggerschip "Haile Sand"

Schaal: 1 : 240 Aantal bladen: 1 Blz tekst: 0

Prijs leden: Prijs niet leden: € 9,58

Inhoud: waterlijnen; zijaanzicht; dekplannen

Gradatie: B

Auteur: J.TH.M. Buter

l.o.a. 12,6 cm

10.19.021

baggermolen

Schaal: 1 : 60 Aantal bladen: 1 Blz tekst: 0

Prijs leden: Prijs niet leden: € 23,95

Inhoud: zijaanzicht; dekplan; doorsnedes

Gradatie: B

Auteur: H. Tjaberinga

l.o.a. 67 cm

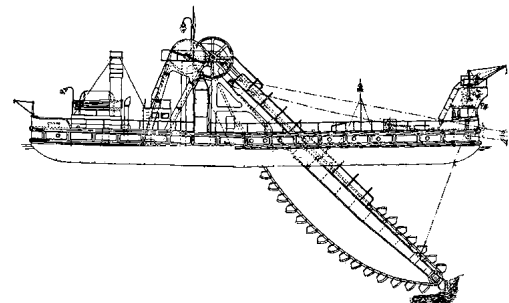

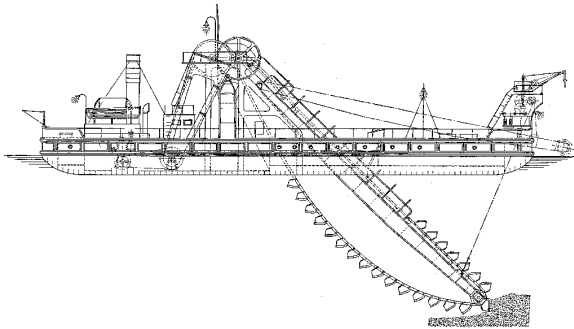

10.19.022
baggermolen

Schaal: 1 : 100 Aantal bladen: 1 Blz tekst: 0
 Prijs leden: Prijs niet leden: € 18,25
 Inhoud: zijaanzicht; dekplan

Gradatie: D
 Auteur: TTC/NVM
 l.o.a. 45 cm

10.19.023

"Takiift 4" (1981), na verbouwing - Smit Tak

Schaal: 1 : 100 Aantal bladen: 3 Blz tekst: 0
 Prijs leden: Prijs niet leden: € 43,50
 Inhoud: zijaanzicht en dekplannen 1:100; details torenkraan 1:25

Gradatie:
 Auteur: N.V.M.

naar gegevens van A.A. Hoomoedt
 Dit zijn werftekeningen, die ten opzichte van 10.19.004 met een torenkraan zijn uitgebreid; de bouwbeschrijving van 10.19.004 (zie 72.10.011) kan als hulpmiddel dienen

10.19.024
drijfvuilboot

Schaal: 1 : 10 Aantal bladen: 3 Blz tekst: 0
 Prijs leden: Prijs niet leden: € 53,83
 Inhoud: sp/lijnen; grootspant; zijaanzicht; dekplan

Gradatie: C
 Auteur: TTC/NVM
 l.o.a. 177 cm

10.19.025
drijvende kraan Figee

Schaal: 1 : 50 Aantal bladen: 9 Blz tekst: 0
 Prijs leden: Prijs niet leden: € 66,41
 Inhoud: zijaanzichten; dekplan; aanzicht kraan; details kraanhuis

Gradatie:
 Auteur: N.V.M.
 loa 70

10.19.026
emmerbaggermolen Friesland

Schaal: 1 : 30 Aantal bladen: 3 Blz tekst: 0
 Prijs leden: Prijs niet leden: € 52,80
 Inhoud: algemeen plan; sp/lijneplan; doorsnedes; details

Gradatie: D
 Auteur: J.H. Engelen
 l.o.a. 100 cm

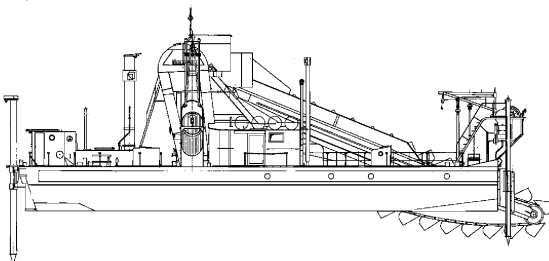
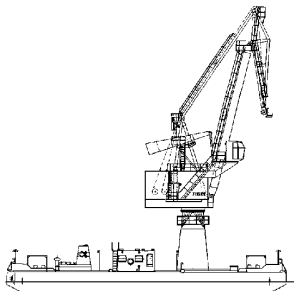
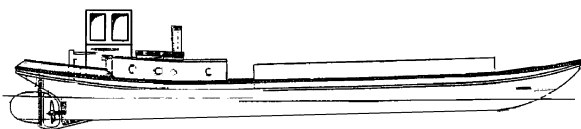

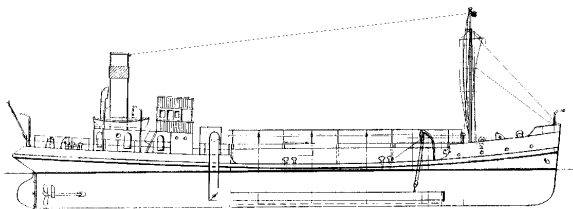

10.20.001
drijvende bok, baggermolen en hopperzuiger

Schaal: 1 : div Aantal bladen: 1 Blz tekst: 0
Prijs leden: Prijs niet leden: € 20,08
Inhoud: aanzichten rondom; beperkte details

Gradatie: A
Auteur: G. van Schaik - Zillesen
drijvende bok 1:50; l.o.a. 23 cm
baggermolen 1:50; l.o.a. 25 cm
hopperzuiger 1: 200; l.o.a. 24 cm
dM 1984/8 (baggermolen)
Kopie artikel: 12.20.001 (3 blz)

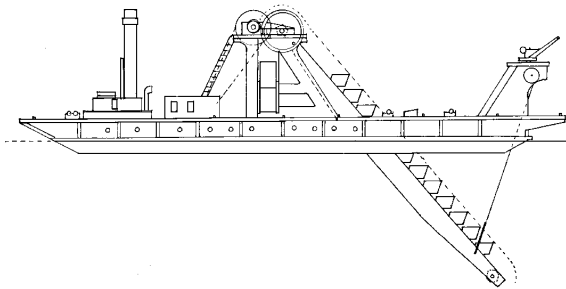

10.20.001
drijvende bok, baggermolen en hopperzuiger

Schaal: 1 : div Aantal bladen: 1 Blz tekst: 0
Prijs leden: Prijs niet leden: € 20,08
Inhoud: aanzichten rondom; beperkte details

Gradatie: A
Auteur: G. van Schaik - Zillesen
drijvende bok 1:50; l.o.a. 23 cm
baggermolen 1:50; l.o.a. 25 cm
hopperzuiger 1: 200; l.o.a. 24 cm
dM 1984/8 (baggermolen)
Kopie artikel: 12.20.001 (3 blz)

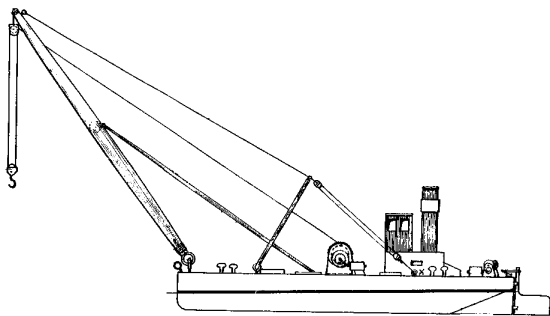

10.20.001
drijvende bok, baggermolen en hopperzuiger

Schaal: 1 : div Aantal bladen: 1 Blz tekst: 0
Prijs leden: Prijs niet leden: € 20,08
Inhoud: aanzichten rondom; beperkte details

Gradatie: A
Auteur: G. van Schaik - Zillesen
drijvende bok 1:50; l.o.a. 23 cm
baggermolen 1:50; l.o.a. 25 cm
hopperzuiger 1: 200; l.o.a. 24 cm
dM 1984/8 (baggermolen)
Kopie artikel: 12.20.001 (3 blz)

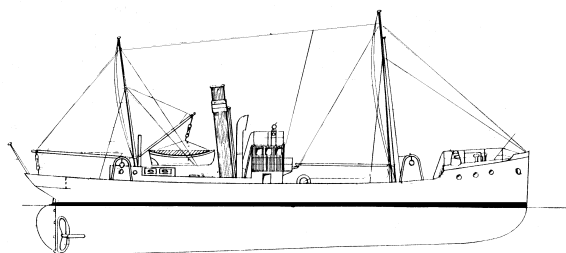

10.20.002
rivier sleepboot, stoomvrachtboot en stoomtrawler

Schaal: 1 : div Aantal bladen: 1 Blz tekst: 0
Prijs leden: Prijs niet leden: € 20,08
Inhoud: aanzichten rondom; beperkte details

Gradatie: A
Auteur: G. van Schaik - Zillesen
sleepboot 1:100; l.o.a. 22,5 cm
vrachtboot 1:220; l.o.a. 23 cm
trawler 1: 250; l.o.a. 19,5 cm

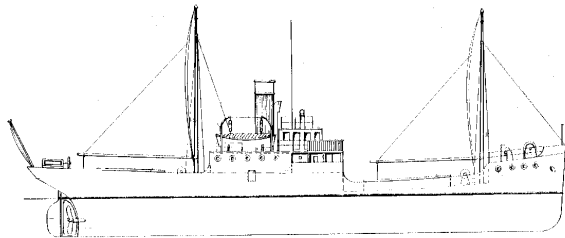

10.20.002

rivier sleepboot, stoomvrachtboot en stoomtrawler

Schaal: 1 : div Aantal bladen: 1 Blz tekst: 0

Prijs leden: Prijs niet leden: € 20,08

Inhoud: aanzichten rondom; beperkte details

Gradatie: A

Auteur: G. van Schaik - Zillesen

sleepboot 1:100; l.o.a. 22,5 cm

vrachtboot 1:220; l.o.a. 23 cm

trawler 1: 250; l.o.a. 19,5 cm

10.20.002

rivier sleepboot, stoomvrachtboot en stoomtrawler

Schaal: 1 : div Aantal bladen: 1 Blz tekst: 0

Prijs leden: Prijs niet leden: € 20,08

Inhoud: aanzichten rondom; beperkte details

Gradatie: A

Auteur: G. van Schaik - Zillesen

sleepboot 1:100; l.o.a. 22,5 cm

vrachtboot 1:220; l.o.a. 23 cm

trawler 1: 250; l.o.a. 19,5 cm

10.20.003

sleepboot, brandspuitboot en motorkruiser

Schaal: 1 : 100 Aantal bladen: 1 Blz tekst: 0

Prijs leden: Prijs niet leden: € 20,08

Inhoud: aanzichten rondom; beperkte details

Gradatie: B

Auteur: N.V.M.

sleepboot l.o.a. 21,5 cm

brandspuitboot l.o.a. 22 cm

kruiser l.o.a. 22 cm

10.20.003

sleepboot, brandspuitboot en motorkruiser

Schaal: 1 : 100 Aantal bladen: 1 Blz tekst: 0

Prijs leden: Prijs niet leden: € 20,08

Inhoud: aanzichten rondom; beperkte details

Gradatie: B

Auteur: N.V.M.

sleepboot l.o.a. 21,5 cm

brandspuitboot l.o.a. 22 cm

kruiser l.o.a. 22 cm

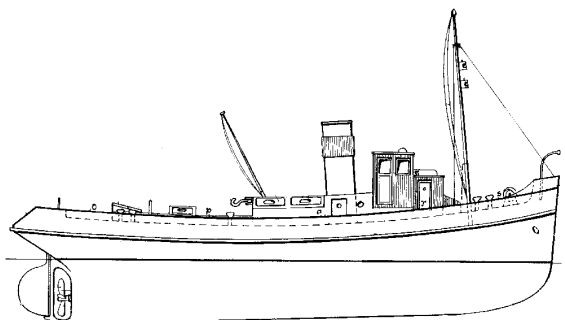
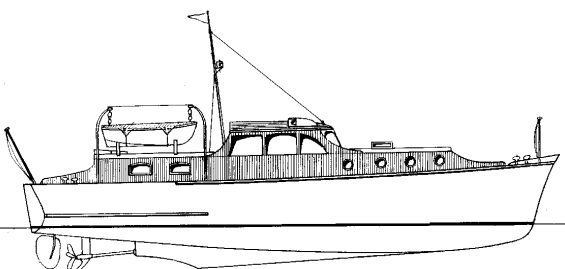

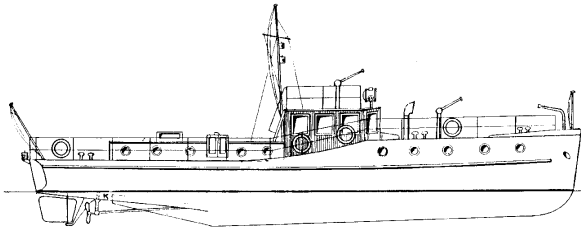

10.20.003

sleepboot, brandspuitboot en motorkruiser

Schaal: 1 : 100 Aantal bladen: 1 Blz tekst: 0
Prijs leden: Prijs niet leden: € 20,08
Inhoud: aanzichten rondom; beperkte details

Gradatie: B

Auteur: N.V.M.

sleepboot l.o.a. 21,5 cm

brandspuitboot l.o.a. 22 cm

kruiser l.o.a. 22 cm

10.20.004

passagiersschip ms "Oranje"; SMN - als hospitaalschip (1942-1945)

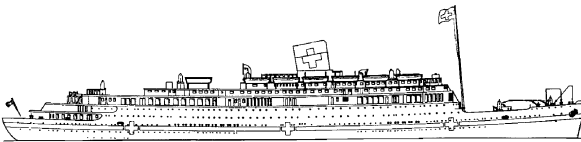

Schaal: 1 : 500 Aantal bladen: 2 Blz tekst: 0
Prijs leden: Prijs niet leden: € 14,09
Inhoud: spanten tot de waterlijn; zijaanzicht; vooraanzicht; dekplannen

Gradatie: C

Auteur: J. Stalenburg

l.o.a. 40 cm

dM 1946/1, 1989/6,7; 2000/10

Kopie artikel: 12.20.004 (17 blz) (=12.10.001)

10.20.005

passagiersschip ss "Nieuw Amsterdam" (1938) - HAL

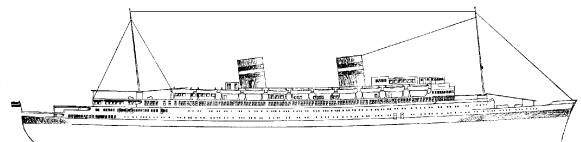

Schaal: 1 : 500 Aantal bladen: 1 Blz tekst: 0
Prijs leden: Prijs niet leden: € 24,68
Inhoud: spanten tot de waterlijn; zijaanzicht; dekplannen; aantal doorsnedes

Gradatie: B

Auteur: B. Bouman

l.o.a. 45 cm

dM 1953/8

Kopie artikel: 12.20.005 (12 blz)

Zie ook 10.10.004 voor een volmodel 1:200

10.20.006

passagiersschip ms "Willem Ruys" (1939/1947) - Kon. Rott. Lloyd

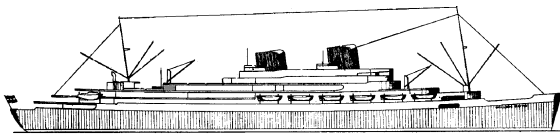

Schaal: 1 : 500 Aantal bladen: 1 Blz tekst: 0
Prijs leden: Prijs niet leden: € 16,53
Inhoud: bouwspanten tot de waterlijn; zijaanzicht; dekplannen; enkele details

Gradatie: B

Auteur: C. van der Kellen

l.o.a. 39 cm

dM 1948/10

Kopie artikel: 12.20.006 (12 blz) (=12.10.002)

Zie ook 10.10.002 voor een volmodel 1:200

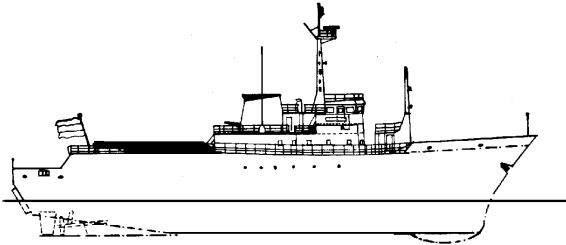

10.20.007

HrMs torpedowerkschip "Mercur" A900 (1987)

Schaal: 1 : 500 Aantal bladen: 1 Blz tekst: 0

Prijs leden: Prijs niet leden: € 9,58

Inhoud: waterlijnen; zijaanzicht; dekplannen

Gradatie: B

Auteur: J.TH.M. Buter

I.o.a. 12,5 cm

10.20.008

HrMs sleepboot "Wambrau" A871 (1956)

Schaal: 1 : 500 Aantal bladen: 1 Blz tekst: 0

Prijs leden: Prijs niet leden: € 9,58

Inhoud: spanten tot de waterlijn; zijaanzicht; dekplannen

Gradatie: B

Auteur: J.TH.M. Buter

I.o.a. 9,9 cm

10.20.009

vrachtschip ss "Adriaan Stoop" (1924) - reederij Oost Borneo, Rotterdam; "Silindoeng" - KPM (1929)

Schaal: 1 : 430 Aantal bladen: 1 Blz tekst: 0

Prijs leden: Prijs niet leden: € 9,58

Inhoud: spanten tot de waterlijn; zijaanzicht; dekplannen

Gradatie: B

Auteur: J.TH.M. Buter

I.o.a. 17,8 cm

na 1929 ss "Silindoeng" - KPM

10.20.010

kustvaarder ms "Agadir" - Dextramar, Marokko?

Schaal: 1 : 500 Aantal bladen: 1 Blz tekst: 0

Prijs leden: Prijs niet leden: € 9,58

Inhoud: spanten tot de waterlijn; zijaanzicht; bovenaanzicht; enkele details

Gradatie: B

Auteur: J.TH.M. Buter

I.o.a. 16,4 cm

10.20.011

zeesleper ms "Smit Singapore" (1983) - Smit Internationale

Schaal: 1 : 500 Aantal bladen: 1 Blz tekst: 0

Prijs leden: Prijs niet leden: € 9,58

Inhoud: spanten tot de waterlijn; zijaanzicht; dekplannen

Gradatie: B

Auteur: J.TH.M. Buter

I.o.a. 15 cm

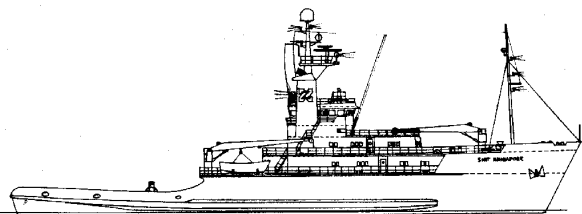
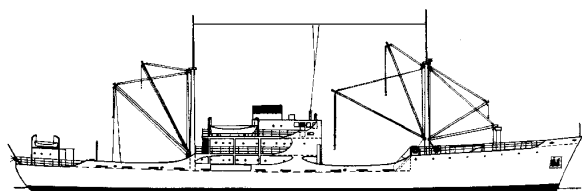
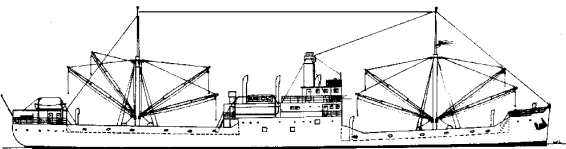
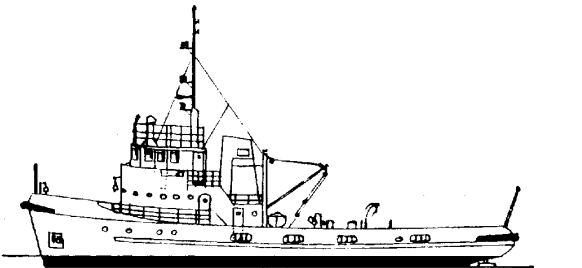

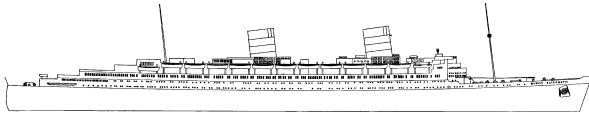

10.20.012
passagierschip ss "Queen Elisabeth" (1938) - Cunard

Schaal: 1 : 500 Aantal bladen: 1 Blz tekst: 0
Prijs leden: Prijs niet leden: € 19,54
Inhoud: spanten tot de waterlijn; bovenaanzicht; doorsneden opbouw

Gradatie: B
Auteur: B.C.W. Lap
l.o.a. 53 cm
dM 1959/7
Kopie artikel: 12.20.012 (2 blz)

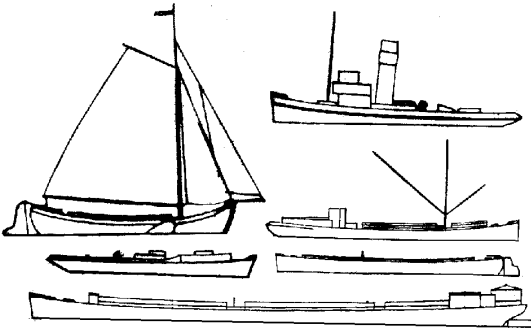

10.20.013
enkele binnenschepen

Schaal: 1 : 250 Aantal bladen: 1 Blz tekst: 0
Prijs leden: Prijs niet leden: € 10,75
Inhoud: zijaanzicht; bovenaanzicht; beperkte details

Gradatie: A
Auteur: B.P. Tunderman
l.o.a. 33 cm - 9 cm
dM 1953/12
Kopie artikel: 12.15.003 (1 blz)

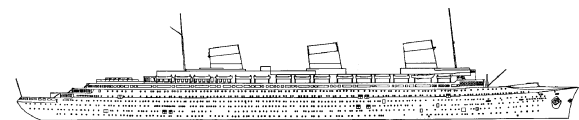

10.20.014
passagierschip ss "Normandie" (1932) - Comp.Gen.Transatlantique

Schaal: 1 : 500 Aantal bladen: 1 Blz tekst: 0
Prijs leden: Prijs niet leden: € 19,54
Inhoud: spanten tot de waterlijn; zijaanzicht; bovenaanzicht; doorsneden opbouw

Gradatie: B
Auteur: B.C.W. Lap
l.o.a. 63 cm
dM 1960/2
Kopie artikel: 12.20.014 (3 blz)

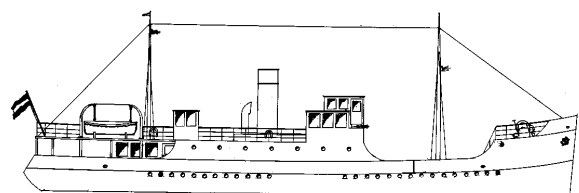

10.20.015
binnenvaart passagierschip

Schaal: 1 : 87 Aantal bladen: 1 Blz tekst: 0
Prijs leden: Prijs niet leden: € 17,54
Inhoud: spantmallen tot de waterlijn; zijaanzicht; bovenaanzicht; details

Gradatie: A
Auteur: B.P. Tunderman
l.o.a. 38 cm
dM 1959/1
Kopie artikel: 12.15.006 (3 blz)
De tekening is niet gebaseerd op een bestaand schip, maar getekend voor modelbouw

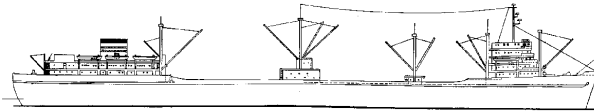

10.20.016

walvisfabriekschip ms "Willem Barendsz II" (1955) - Mij. v.d. Walvisvaart

Schaal: 1 : 500 Aantal bladen: 1 Blz tekst: 0

Prijs leden: Prijs niet leden: € 16,19

Inhoud: enkeledwars doorsneden tot de waterlijn; zijaanzicht; bovenaanzicht; dekken

Gradatie: B

Auteur: W. van de Kemp

I.o.a. 41 cm

dM 1956/5,6

Kopie artikel: 12.20.016 (4 blz)

10.20.017

vracht-passagiersschip ms "Prinses Irene" (1958)- Oranjelijn

Schaal: 1 : 500 Aantal bladen: 1 Blz tekst: 0

Prijs leden: Prijs niet leden: € 11,09

Inhoud: zijaanzicht; waterlijn/deklijn; bovenaanzichten; enkele details

Gradatie: B

Auteur: B.P. Tunderman

I.o.a. 27,5 cm

dM 1960/11

Kopie artikel: 12.20.017 (2 blz)

10.20.018

kustvaarder ms "Menapia" (1939) (Wexford, Ierland)

Schaal: 1 : 500 Aantal bladen: 1 Blz tekst: 0

Prijs leden: Prijs niet leden: € 9,58

Inhoud: spanten tot de waterlijn; zijaanzicht; bovenaanzicht; enkele details

Gradatie: B

Auteur: J.TH.M. Buter

I.o.a. 16,8 cm

10.20.019

vrachtschip ms "Gaasterdijk" (1960) - HAL

Schaal: 1 : 500 Aantal bladen: 1 Blz tekst: 0

Prijs leden: Prijs niet leden: € 17,13

Inhoud: spanten tot de waterlijn; waterlijnen; zijaanzicht; bovenaanzichten; doorsneden opbouw

Gradatie: B

Auteur: Th.J. de Klerk

I.o.a. 32,5 cm

dM 1964/3

Kopie artikel: 12.20.019 (3 blz)

10.20.020

kustvaarder ms "Appingedam"

Schaal: 1 : 360 Aantal bladen: 1 Blz tekst: 0

Prijs leden: Prijs niet leden: € 9,58

Inhoud: spanten tot de waterlijn; zijaanzicht; bovenaanzicht

Gradatie: B

Auteur: J.TH.M. Buter

I.o.a. 13,1 cm

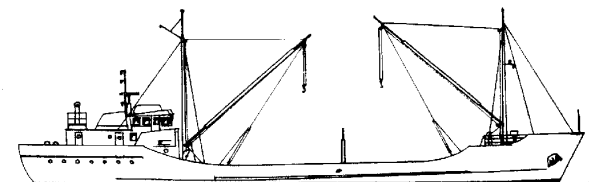
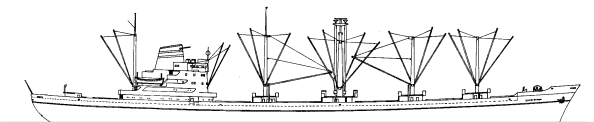
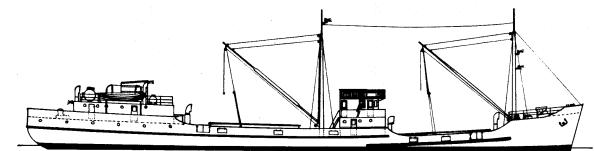
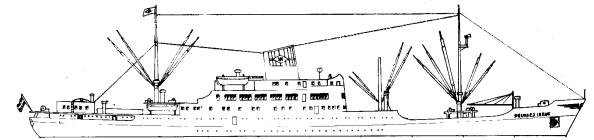

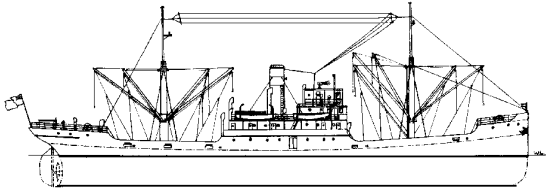

10.20.021

vrachtschip ss "Santa Gertrudis" (1921) - San Antonio Steamship Co. London

Schaal: 1 : 500 Aantal bladen: 1 Blz tekst: 0

Prijs leden: Prijs niet leden: € 9,58

Inhoud: spanten tot de waterlijn; zijaanzicht; bovenaanzicht

Gradatie: B

Auteur: J.TH.M. Buter

I.o.a. 15,9 cm

10.20.022

vrachtschip ms "Sugar Producer" (1968) - Tate & Lyle Ltd.

Schaal: 1 : 500 Aantal bladen: 1 Blz tekst: 0

Prijs leden: Prijs niet leden: € 9,58

Inhoud: spanten tot de waterlijn; zijaanzicht; dekplannen

Gradatie: B

Auteur: J.TH.M. Buter

I.o.a. 20,8 cm

10.20.023

vrachtschip ms "Brastagi" (1937) - Rott. Lloyd

Schaal: 1 : 500 Aantal bladen: 1 Blz tekst: 0

Prijs leden: Prijs niet leden: € 11,40

Inhoud: dwarsdoorsnedes; zijaanzicht; bovenaanzicht

Gradatie: B

Auteur: B. Booden

I.o.a. 31 cm

dM 1950/4

Kopie artikel: 12.20.023 (1 blz)

10.20.024

vracht-passagiersschip ms "Tegelberg" (1937), "Ruys", "Boissevain" - KJCPL

Schaal: 1 : 500 Aantal bladen: 1 Blz tekst: 0

Prijs leden: Prijs niet leden: € 16,19

Inhoud: spanten tot de waterlijn; waterlijnen; zijaanzicht; dekplannen; enkele details; bouwaanwijzing

Gradatie: B

Auteur: J. van Rijswijk

I.o.a. 31 cm

dM 1951/8

Kopie artikel: 12.20.024 (1 blz)

10.20.025

beurtvaarder

Schaal: 1 : 87 Aantal bladen: 1 Blz tekst: 0

Prijs leden: Prijs niet leden: € 9,25

Inhoud: spantmallen; zijaanzicht; bovenaanzicht; details

Gradatie: A

Auteur: B.P. Tunderman

I.o.a. 28,5 cm

dM 1958/7, 1964/10

Kopie artikel: 12.20.025 (2 blz)

De tekening is niet gebaseerd op een bestaand schip, maar getekend voor modelbouw

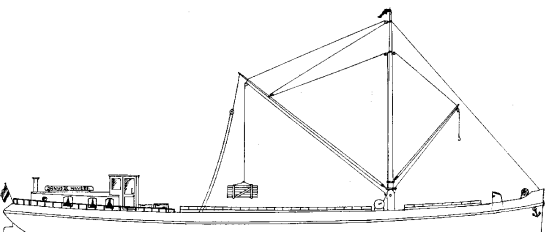
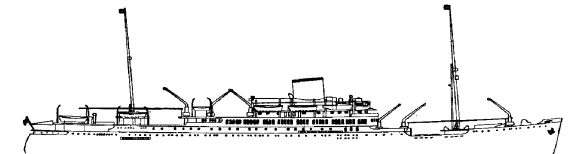

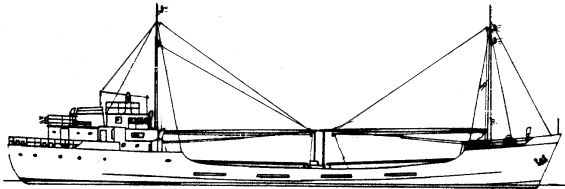

10.20.026
kustaarder ms "Reestborg" - Wagenborg

Schaal: 1 : 400 Aantal bladen: 1 Blz tekst: 0
Prijs leden: Prijs niet leden: € 9,58
Inhoud: zijaanzicht; bovenaanzichten

Gradatie: B
Auteur: J.TH.M. Buter
l.o.a. 12 cm

10.20.027
vrachtschip ss "Tjisondari" (1924) - KJCPL

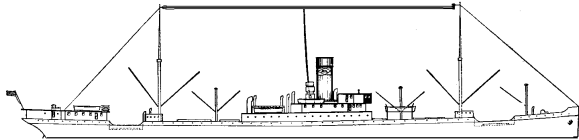

Schaal: 1 : 500 Aantal bladen: 1 Blz tekst: 0
Prijs leden: Prijs niet leden: € 16,53
Inhoud: zijaanzicht; bovenaanzicht; dekken

Gradatie: A
Auteur: A. Roest
l.o.a. 31,5 cm
dM 1954/4
Kopie artikel: 12.20.027 (1 blz)

10.20.028
vrachtschip ms "Annenkerk" (1947) - VNS

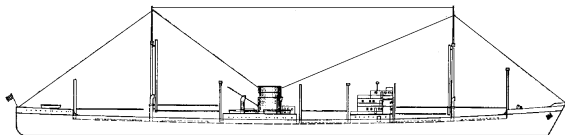

Schaal: 1 : 500 Aantal bladen: 1 Blz tekst: 0
Prijs leden: Prijs niet leden: € 16,53
Inhoud: zijaanzicht; bovenaanzicht; dekken; enkele details

Gradatie: A
Auteur: A. Roest
l.o.a. 29 cm
dM 1954/8
Kopie artikel: 12.20.028 (2 blz)

10.20.029
**Rijnaak ms "Staatsmijn Beatrix" (1955) - W. van Driels
Stoomboot & Transp.ondern.**



Schaal: 1 : 380 Aantal bladen: 1 Blz tekst: 0
Prijs leden: Prijs niet leden: € 8,59
Inhoud: zijaanzicht; bovenaanzicht; voor- en achteraanzicht

Gradatie: B
Auteur: J.TH.M. Buter
l.o.a. 22,2 cm

10.20.030
vracht-passagierschip ms "Diemerdijk" (1950) - HAL

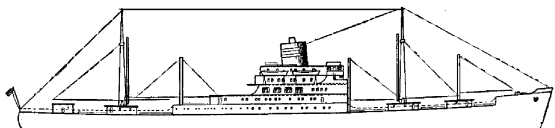

Schaal: 1 : 500 Aantal bladen: 1 Blz tekst: 0
Prijs leden: Prijs niet leden: € 16,53
Inhoud: zijaanzicht; bovenaanzicht; dekken; enkele details

Gradatie: A
Auteur: A. Roest
l.o.a. 28,5 cm
dM 1955/2
Kopie artikel: 12.20.030 (4 blz)

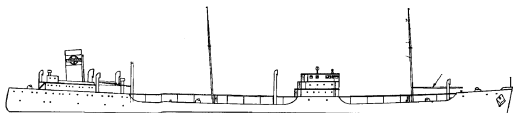

10.20.031

tanker ms "G.S. Walden" (1935) - Standard Vacuum Oil Co.

Schaal: 1 : 500 Aantal bladen: 1 Blz tekst: 0

Prijs leden: Prijs niet leden: € 10,75

Inhoud: waterlijn/deklijnen; dwarsdoorsneden tot de waterlijn; zijaanzicht; bovenaanzicht

Gradatie: A

Auteur: H. Groen

I.o.a. 31 cm

dM 1955/5

Kopie artikel: 12.20.031 (3 blz)

10.20.032

IJ-pont, ms "Spoorpont III" - (1963) - Rederij Koppe;
"Spoorpont II" (1957)

Schaal: 1 : 87 Aantal bladen: 1 Blz tekst: 0

Prijs leden: Prijs niet leden: € 19,54

Inhoud: zijaanzicht; bovenaanzicht; vooraanzicht

Gradatie: B

Auteur: Th.J. de Klerk

I.o.a. 87 cm

dM 1964/9, 1975/9

Kopie artikel: 12.20.032 (2 blz)

10.20.033

vrachtschip ms "Beninkust" (1954) - HWAL

Schaal: 1 : 500 Aantal bladen: 1 Blz tekst: 0

Prijs leden: Prijs niet leden: € 10,75

Inhoud: zijaanzicht; bovenaanzicht; dekken; enkele details

Gradatie: A

Auteur: A. Roest

I.o.a. 22 cm

dM 1955/7

Kopie artikel: 12.20.033 (2 blz)

10.20.034

vrachtschip ss "Clement" (1935) - Booth SS Co

Schaal: 1 : 500 Aantal bladen: 1 Blz tekst: 0

Prijs leden: Prijs niet leden: € 9,25

Inhoud: spanten tot de waterlijn; zijaanzicht; bovenaanzicht; dekken

Gradatie: A

Auteur: H. Groen

I.o.a. 26 cm

dM 1955/8

Kopie artikel: 12.20.034 (3 blz)

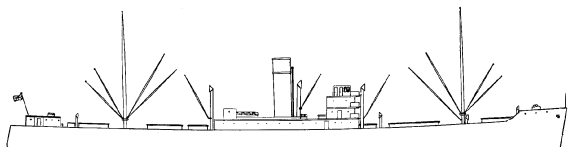
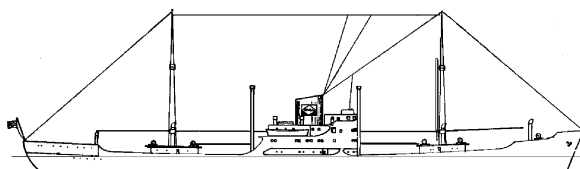
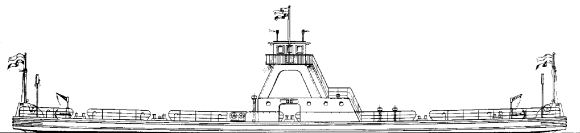

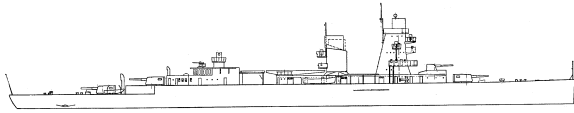

10.20.035

HrMs kruiser "De Ruyter" (1936)

Schaal: 1 : 500 Aantal bladen: 1 Blz tekst: 0
Prijs leden: Prijs niet leden: € 10,75
Inhoud: spanten; zijaanzicht; bovenaanzicht; enkele details

Gradatie: B

Auteur: H. Groen

I.o.a. 34 cm

dM 1955/11, 1982/2

Kopie artikel: 12.20.035 (9 blz)

10.20.036

vracht-pass. ms "Straat Banka" (1951) - KJCPL

Schaal: 1 : 500 Aantal bladen: 1 Blz tekst: 0
Prijs leden: Prijs niet leden: € 16,53
Inhoud: spanten tot de waterlijn; zijaanzicht; dekplannen; bouwaanwijzing

Gradatie: A

Auteur: W. van de Kemp

I.o.a. 28,5 cm

dM 1956/2

Kopie artikel: 12.20.036 (2 blz)

Zie 16.10.048 voor een tekening 1:100

10.20.037

zeesleper ms "Zwarte Zee" (III)(1933) - L. Smit & Co

Schaal: 1 : 200 Aantal bladen: 1 Blz tekst: 0
Prijs leden: Prijs niet leden: € 10,75
Inhoud: doorsneden; zijaanzicht; dekplan

Gradatie: B

Auteur: E.D. van Wijngaarden

I.o.a. 31,5 cm

dM 1941/5, 1952/5

Kopie artikel: 12.20.037 (3 blz)

Zie 10.14.038 voor een model 1:75

10.20.038

zesmeterjacht (waterlijnmodel)

Schaal: 1 : 50 Aantal bladen: 1 Blz tekst: 0
Prijs leden: Prijs niet leden: € 16,65
Inhoud: spanten tot waterlijn; aanzicht/tuigplan

Gradatie: C

Auteur: G. van Schaik - Zillesen

oorspr. uitgegeven bij Uitg. Hollandia, Slikkerveer

I.o.a. 23 cm

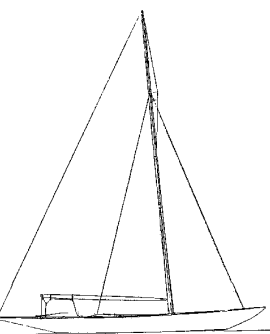

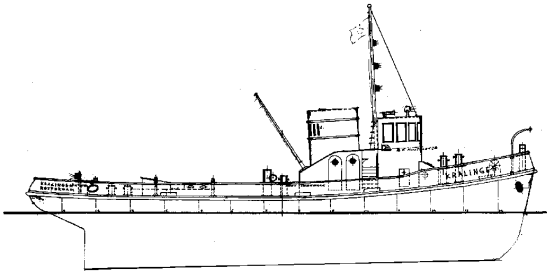

10.20.039

havensleepboot ms "Kralingen" (1954) - L. Smit & Co's Intern. Sleepdienst

Schaal: 1 : 50 Aantal bladen: 1 Blz tekst: 0

Prijs leden: Prijs niet leden: € 19,54

Inhoud: bouwspanten voor een waterlijnmodel; zijaanzicht; dekplan

Gradatie: B

Auteur: J. Mooldijk

I.o.a. 48 cm

dM 1974/2

Kopie artikel: 12.20.039 (2 blz)

"Krimpen", "Kinderdijk", "Katendrecht".

10.20.040

vrachtschip ms "Straat Cook" (1956) - KJCPL

Schaal: 1 : 500 Aantal bladen: 1 Blz tekst: 0

Prijs leden: Prijs niet leden: € 10,75

Inhoud: spanten tot de waterlijn; zijaanzicht; bovenaanzicht; diverse aanzichten

Gradatie: A

Auteur: B.P. Tunderman

I.o.a. 27 cm

dM 1957/11

Kopie artikel: 12.20.040 (2 blz)

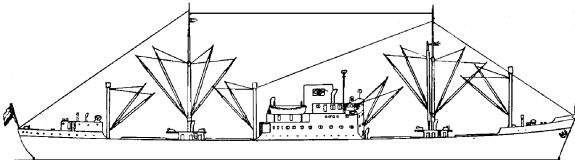

10.20.041

vrachtschip ms "Vigra fjord" (1955) - NAL

Schaal: 1 : 500 Aantal bladen: 1 Blz tekst: 0

Prijs leden: Prijs niet leden: € 9,25

Inhoud: spanten tot de waterlijn; zijaanzicht; bovenaanzicht; diverse details

Gradatie: A

Auteur: B.P. Tunderman

I.o.a. 29 cm

dM 1958/1

Kopie artikel: 12.20.041 (4 blz)

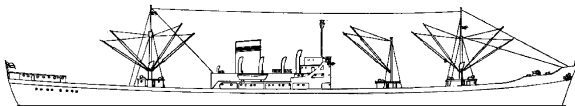

10.20.042

ertstanker ms "Jacob Verolme" (1957) - Ned.Erts Tanker Mij.

Schaal: 1 : 500 Aantal bladen: 1 Blz tekst: 0

Prijs leden: Prijs niet leden: € 10,75

Inhoud: spanten tot de waterlijn; zijaanzicht; dekplannen; details

Gradatie: B

Auteur: B.P. Tunderman

I.o.a. 39 cm

dM 1958/4

Kopie artikel: 12.20.042 (2 blz)

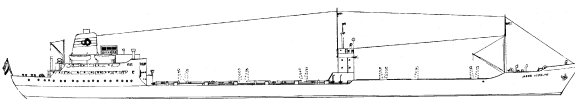

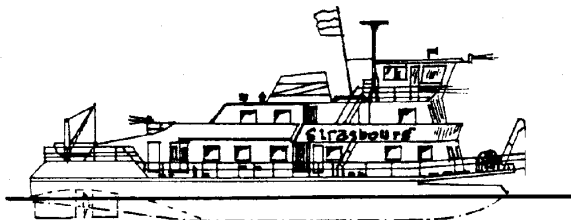

10.20.043

duwboot ms "Strasbourg" (1966) - Comp. Francaise de Navigation Rhene

Schaal: 1 : 385 Aantal bladen: 1 Blz tekst: 0

Prijs leden: Prijs niet leden: € 9,58

Inhoud: zijaanzicht; bovenaanzichten

Gradatie: B

Auteur: J.TH.M. Buter

l.o.a. 8,3 cm

sinds 1991 als museumschip te Straatsburg (F)

10.20.044

**vrachtschip ms "Van Linschoten" (1958)-KPM/KJCL-
"van Spilbergen", "van Heemskerk", "van der Hagen"**

Schaal: 1 : 500 Aantal bladen: 1 Blz tekst: 0

Prijs leden: Prijs niet leden: € 10,75

Inhoud: zijaanzicht; dekplannen; bovenaanzicht

Gradatie: A

Auteur: B.P. Tunderman

l.o.a. 26 cm

dM 1958/8

Kopie artikel: 12.20.044 (1 blz)

10.20.045

vrachtschip ms "Tjibantjet" (1952) - KJCL

Schaal: 1 : 500 Aantal bladen: 1 Blz tekst: 0

Prijs leden: Prijs niet leden: € 10,75

Inhoud: spanten tot de waterlijn; zijaanzicht; dekplannen

Gradatie: B

Auteur: Th.J. de Klerk

l.o.a. 29 cm

dM 1958/12

Kopie artikel: 12.20.045 (1 blz)

10.20.046

**duwboot ms "Confiance" (1973) - T.J. de Waart, Krimpen
a/d IJssel**

Schaal: 1 : 265 Aantal bladen: 1 Blz tekst: 0

Prijs leden: Prijs niet leden: € 10,75

Inhoud: zijaanzicht; bovenaanzichten

Gradatie: B

Auteur: J.TH.M. Buter

l.o.a. 6,5 cm

10.20.047

vrachtschip ms "Ville de Djibouti" (1955) - CGM

Schaal: 1 : 500 Aantal bladen: 1 Blz tekst: 0

Prijs leden: Prijs niet leden: € 9,25

Inhoud: spanten tot de waterlijn; zijaanzicht; bovenaanzicht;
uitslag dekhuis

Gradatie: B

Auteur: B.P. Tunderman

l.o.a. 27,5 cm

dM 1959/6

Kopie artikel: 12.20.047 (3 blz)

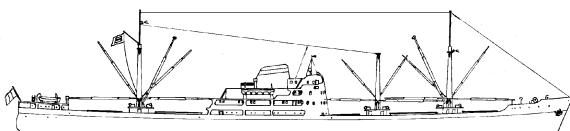
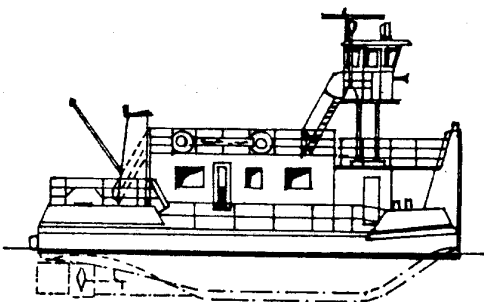
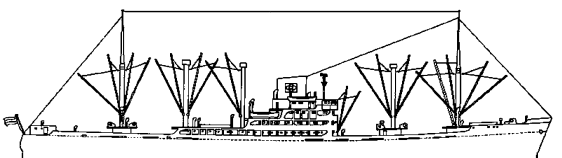
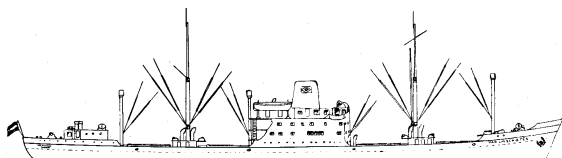

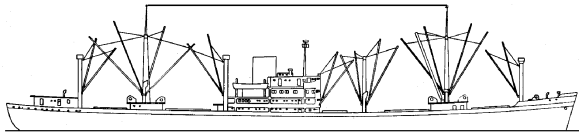

10.20.048

**vrachtschip ms "Wonosari" (1952) - Kon.Rott.Lloyd;
"Wonogiri", "Wonorato", "Wonosobo"**

Schaal: 1 : 500 Aantal bladen: 1 Blz tekst: 0

Prijs leden: Prijs niet leden: € 10,75

Inhoud: spanten tot de waterlijn; waterlijn/deklijnen; zijaanzicht dekplannen

Gradatie: B

Auteur: Th.J. de Klerk

I.o.a. 31 cm

dM 1959/8

Kopie artikel: 12.20.048 (3 blz)

10.20.049

vrachtschip ms "Argo Ollandia" (1957)

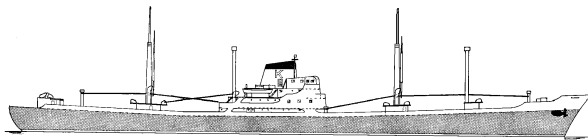

Schaal: 1 : 500 Aantal bladen: 1 Blz tekst: 0

Prijs leden: Prijs niet leden: € 16,53

Inhoud: spanten; waterlijnen; zijaanzicht; dekplannen; doorsneden tot de waterlijn

Gradatie: B

Auteur: P. Akkerman

I.o.a. 29 cm

dM 1959/11

Kopie artikel: 12.20.049 (3 blz)

10.20.050

**vrachtschip ms "Stad Amsterdam" (1943) - Halcyon Lijn
(1957); ex "Brages" (1943), "Magellan" (1947)**

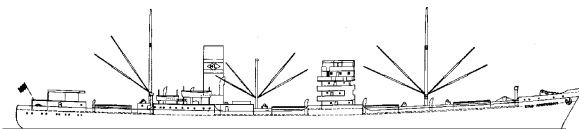

Schaal: 1 : 500 Aantal bladen: 1 Blz tekst: 0

Prijs leden: Prijs niet leden: € 10,75

Inhoud: spanten tot de waterlijn; zijaanzicht; dekplannen

Gradatie: B

Auteur: H.P. Kaper

I.o.a. 29 cm

dM 1960/1

Kopie artikel: 12.20.050 (4 blz)

10.20.051

**vrachtschip ms "Baikal" (1957) - Sudoimport; "Angara",
"Indigirka"**

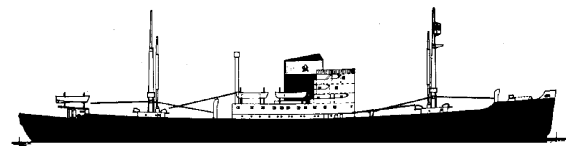

Schaal: 1 : 500 Aantal bladen: 1 Blz tekst: 0

Prijs leden: Prijs niet leden: € 16,53

Inhoud: spanten; zijaanzicht; dekplannen; doorsneden tot de waterlijn; details

Gradatie: B

Auteur: P. Akkerman

I.o.a. 26 cm

dM 1960/3,4

Kopie artikel: 12.20.051 (5 blz)

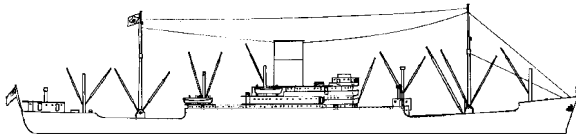

10.20.052

vrachtschip ms "Demodocus" (1955) - Alfred Holt

Schaal: 1 : 500 Aantal bladen: 1 Blz tekst: 0

Prijs leden: Prijs niet leden: € 10,75

Inhoud: zijaanzicht; dekplannen; enkele details

Gradatie: B

Auteur: B.P. Tunderman

I.o.a. 30 cm

dM 1960/5

Kopie artikel: 12.20.052 (1 blz)

10.20.053

vrachtschip ms "Sagami Maru" (1954) - NYK

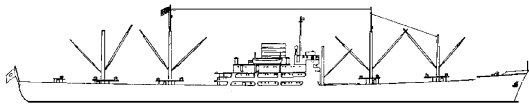

Schaal: 1 : 500 Aantal bladen: 1 Blz tekst: 0

Prijs leden: Prijs niet leden: € 10,75

Inhoud: zijaanzicht; dekplannen

Gradatie: B

Auteur: B.P. Tunderman

I.o.a. 30 cm

dM 1960/6

Kopie artikel: 12.20.053 (1 blz)

10.20.054

vracht-pass.schip ms "Randfontein" (1958) - VNS

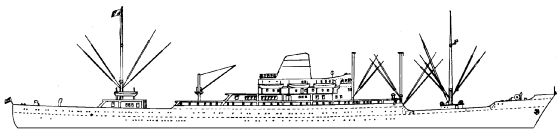

Schaal: 1 : 500 Aantal bladen: 1 Blz tekst: 0

Prijs leden: Prijs niet leden: € 10,75

Inhoud: spanten tot de waterlijn; zijaanzicht; dekplannen; enkele details

Gradatie: B

Auteur: B.P. Tunderman

I.o.a. 35 cm

dM 1962/1

Kopie artikel: 12.20.054 (1 blz)

10.20.055

duwboot ms "Watervogel" (1971) - Phs van Ommeren

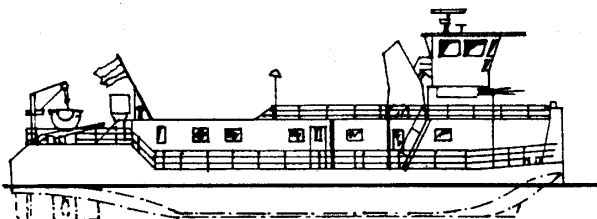

Schaal: 1 : 375 Aantal bladen: 1 Blz tekst: 0

Prijs leden: Prijs niet leden: € 9,58

Inhoud: zijaanzicht; bovenaanzichten

Gradatie: B

Auteur: J.TH.M. Buter

I.o.a. 8,5 cm

10.20.056

vrachtschip ms "Wieringen" (1924) - Rott.Lloyd, ex ss "Turbinia" (1915)

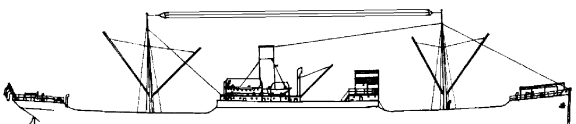

Schaal: 1 : 500 Aantal bladen: 1 Blz tekst: 0

Prijs leden: Prijs niet leden: € 10,75

Inhoud: spanten tot de waterlijn; zijaanzicht; dekplannen; dwarsdoorsnedes

Gradatie: A

Auteur: Th.J. de Klerk

I.o.a. 21 cm

dM 1965/2

Kopie artikel: 12.20.056 2 blz

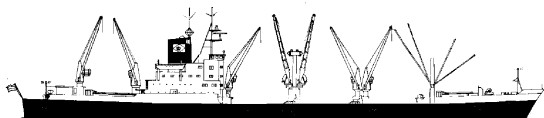

10.20.057

vrachtschip ms "Straat Amsterdam" (1968) - KJCPL, "Straat Algoa", "Straat Auckland"

Schaal: 1 : 500 Aantal bladen: 1 Blz tekst: 0

Prijs leden: Prijs niet leden: € 16,53

Inhoud: spanten tot de waterlijn; zijaanzicht; dekplannen; bouwaanwijzing

Gradatie: C

Auteur: Th.J. de Klerk

I.o.a. 32 cm

dM 1969/5

Kopie artikel: 12.20.057 (2 blz)

10.20.058

vrachtschip ms "Jakara" (1954) - Anders Jahre & Co

Schaal: 1 : Aantal bladen: 1 Blz tekst: 0

Prijs leden: Prijs niet leden: € 10,38

Inhoud: spanten tot de waterlijn; zijaanzicht; bovenaanzicht; details opbouw

Gradatie: A

Auteur: B.P. Tunderman

I.o.a. 28 cm

dM 1959/5

Kopie artikel: 12.20.058 (1 blz)

10.20.059

tanker ms "Esso 4"

Schaal: 1 : 375 Aantal bladen: 1 Blz tekst: 0

Prijs leden: Prijs niet leden: € 9,58

Inhoud: zijaanzicht; bovenaanzicht; details opbouw

Gradatie: B

Auteur: J.TH.M. Buter

I.o.a. 16,4 cm

10.20.060

tanker ms "Gulf 3"

Schaal: 1 : 400 Aantal bladen: 1 Blz tekst: 0

Prijs leden: Prijs niet leden: € 9,58

Inhoud: zijaanzicht; bovenaanzicht

Gradatie: B

Auteur: J.TH.M. Buter

I.o.a. 19,4 cm

10.20.061

tanker ms "Punyu"

Schaal: 1 : 330 Aantal bladen: 1 Blz tekst: 0

Prijs leden: Prijs niet leden: € 9,58

Inhoud: spanten tot de waterlijn; zijaanzicht; dekplannen

Gradatie: B

Auteur: J.TH.M. Buter

I.o.a. 12,4 cm

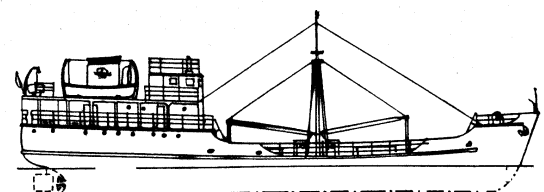
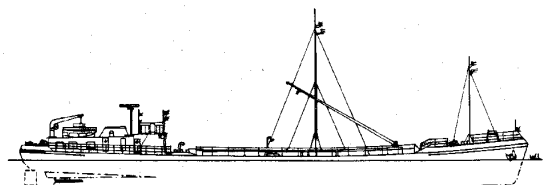
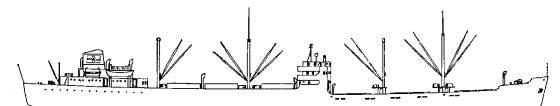

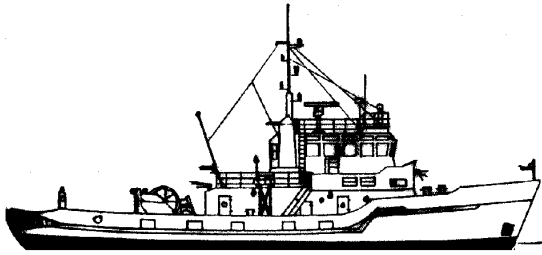

10.20.062

havensleper ms "Dordtsebank" (1977) - Smit Havensleepd.,"Kwintebank", "Sandettiebank", "Varnebank"

Schaal: 1 : 370 Aantal bladen: 1 Blz tekst: 0

Prijs leden: Prijs niet leden: € 9,58

Inhoud: spanten tot de waterlijn; zijaanzicht; dekplannen

Gradatie: B

Auteur: J.TH.M. Buter

I.o.a. 9,2 cm

10.20.063

zeesleper ms "Jacob van Heemskerck" (III)(1964), "Willem Barendsz" (III)(1963) - Bureau Wijsmuller

Schaal: 1 : 480 Aantal bladen: 1 Blz tekst: 0

Prijs leden: Prijs niet leden: € 9,58

Inhoud: zijaanzicht; dekplannen

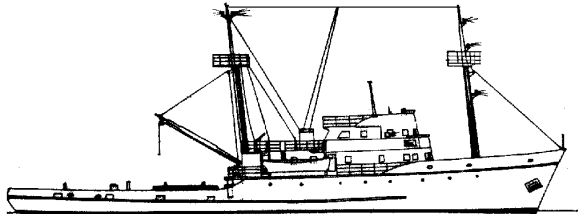

Gradatie: B

Auteur: J.TH.M. Buter

I.o.a. 11 cm

10.20.064

motorjacht

Schaal: 1 : 50 Aantal bladen: 1 Blz tekst: 0

Prijs leden: Prijs niet leden: € 18,71

Inhoud: spanten tot waterlijn; lijnen; zijaanzicht; dekplan

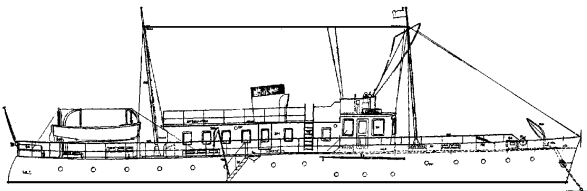

Gradatie: C

Auteur: G. van Schaik - Zillesen

oorspr. Uitg. Holland, Slikkerveer

I.o.a. 61 cm

10.20.065

zeesleper ms "Alphonse Letzer" (1977) - URS

Schaal: 1 : 470 Aantal bladen: 1 Blz tekst: 0

Prijs leden: Prijs niet leden: € 9,58

Inhoud: zijaanzicht; dekplannen

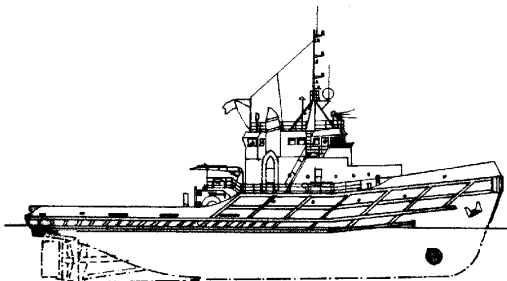

Gradatie: B

Auteur: J.TH.M. Buter

I.o.a. 10,1 cm

10.20.066

zeesleper ms "Oostzee" (1953) - L. Smit & Co's Intern. Sleepdienst

Schaal: 1 : 500 Aantal bladen: 1 Blz tekst: 0

Prijs leden: Prijs niet leden: € 9,58

Inhoud: spanten tot de waterlijn; zijaanzicht; dekplannen

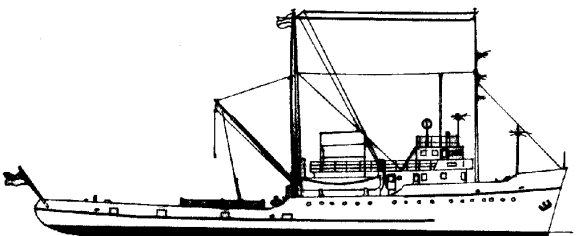

Gradatie: B

Auteur: J.TH.M. Buter

I.o.a. 9,5 cm

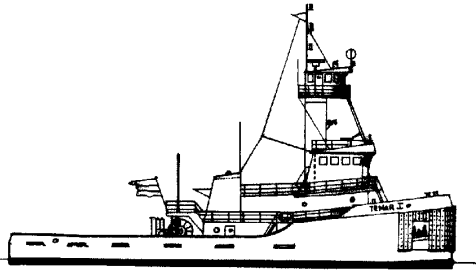

10.20.068
zeesleper ms "Temar 1,2 en 3"

Schaal: 1 : 500 Aantal bladen: 1 Blz tekst: 0
Prijs leden: Prijs niet leden: € 9,58
Inhoud: spanten tot de waterlijn; zijaanzicht; dekplannen

Gradatie: B
Auteur: J.TH.M. Buter
l.o.a. 8,7 cm

10.20.069
zeesleper ms "Dona Marie"

Schaal: 1 : 330 Aantal bladen: 1 Blz tekst: 0
Prijs leden: Prijs niet leden: € 9,58
Inhoud: spanten tot de waterlijn; zijaanzicht; dekplannen

Gradatie: B
Auteur: J.TH.M. Buter
l.o.a. 11,4 cm

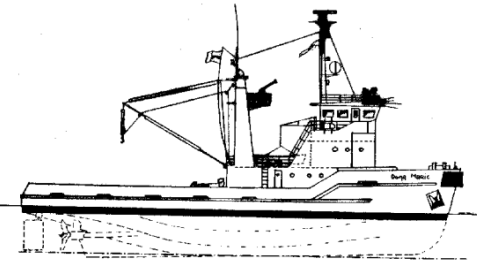

10.20.070
tanker ms "Arabia" (1949) en "Caspia" (1951) - Phs van Ommeren

Schaal: 1 : 385 Aantal bladen: 1 Blz tekst: 0
Prijs leden: Prijs niet leden: € 9,58
Inhoud: zijaanzicht; bovenaanzicht

Gradatie: B
Auteur: J.TH.M. Buter
l.o.a. 20,8 cm

10.20.071
vracht-pass. ss "Roosenboom", "van Goens", "Speelman", "van Diemen", "Duijmaer v.Twist" - KPM, 1926

Schaal: 1 : 500 Aantal bladen: 1 Blz tekst: 0
Prijs leden: Prijs niet leden: € 9,58
Inhoud: spanten tot de waterlijn; zijaanzicht; dekplannen

Gradatie: B
Auteur: J.TH.M. Buter
l.o.a. 14,6 cm

10.20.073
veerboot ms "Koningin Emma" - Mij. Zeeland

Schaal: 1 : 500 Aantal bladen: 1 Blz tekst: 0
Prijs leden: Prijs niet leden: € 9,58
Inhoud: deklijnen; zijaanzicht; bovenaanzicht

Gradatie: B
Auteur: J.TH.M. Buter
l.o.a. 23 cm

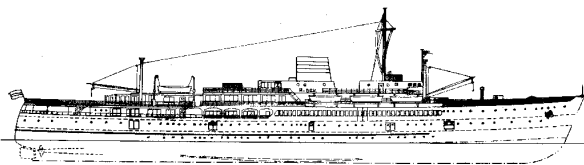

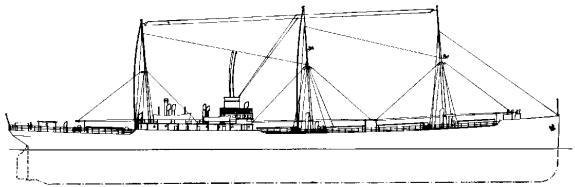

10.20.074
vrachtschip ss "Kedoe" (1921) - Rott.Lloyd

Schaal: 1 : 500 Aantal bladen: 1 Blz tekst: 0
Prijs leden: Prijs niet leden: € 9,58
Inhoud: zijaanzicht;bovenaanzicht; dekken

Gradatie: B
Auteur: J.TH.M. Buter
l.o.a. 22,4 cm

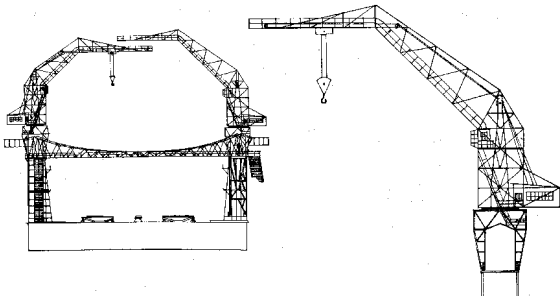

10.20.075
droogdok "Prins Bernhard"

Schaal: 1 : 500 Aantal bladen: 2 Blz tekst: 0
Prijs leden: Prijs niet leden: € 19,06
Inhoud: zijaanzicht; bovenaanzicht; vooraanzicht; kraan

Gradatie: B
Auteur: J.TH.M. Buter
l.o.a. 46,5 cm

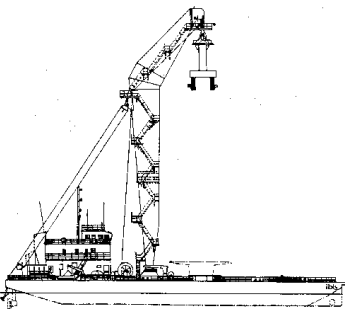

10.20.076
drijvende bok "Ibis"

Schaal: 1 : 500 Aantal bladen: 1 Blz tekst: 0
Prijs leden: Prijs niet leden: € 10,86
Inhoud: zijaanzicht; bovenaanzicht; vooraanzicht

Gradatie: B
Auteur: J.TH.M. Buter
l.o.a. 13,5 cm

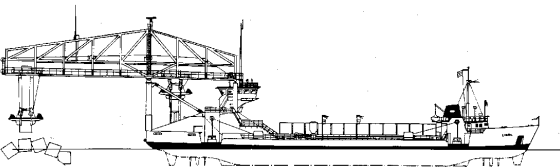

10.20.077
blokkenvaartuig "Libra" en" Norma"

Schaal: 1 : 500 Aantal bladen: 1 Blz tekst: 0
Prijs leden: Prijs niet leden: € 10,86
Inhoud: zijaanzicht; bovenaanzicht; dekken; achteraanzicht

Gradatie: B
Auteur: J.TH.M. Buter
l.o.a. 22 cm

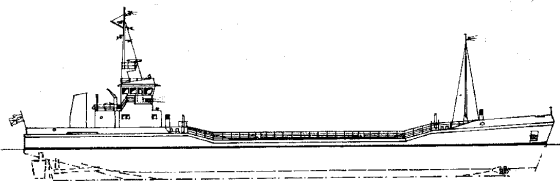

10.20.078
1300 m3 hopperbarge "Boeroe"

Schaal: 1 : 500 Aantal bladen: 1 Blz tekst: 0
Prijs leden: Prijs niet leden: € 9,58
Inhoud: zijaanzicht; dekplannen

Gradatie: B
Auteur: J.TH.M. Buter
l.o.a. 16 cm

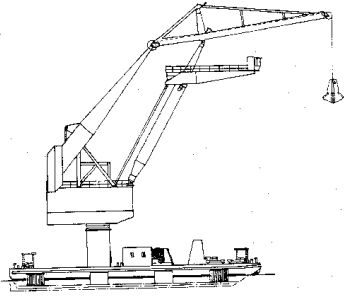

10.20.079
kraanponton

Schaal: 1 : 240 Aantal bladen: 1 Blz tekst: 0
Prijs leden: Prijs niet leden: € 9,58
Inhoud: zijanzicht; bovenaanzicht; vooraanzicht

Gradatie: B
Auteur: J.TH.M. Buter
l.o.a. 8,8 cm

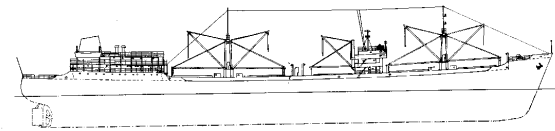

10.20.080
vrachtschip ms " Romanby" (1957) - Ropner Shipping Co.

Schaal: 1 : 500 Aantal bladen: 1 Blz tekst: 0
Prijs leden: Prijs niet leden: € 10,86
Inhoud: spanten tot de waterlijn; zijaanzicht; dekplannen

Gradatie: B
Auteur: J.TH.M. Buter
l.o.a. 30,4 cm

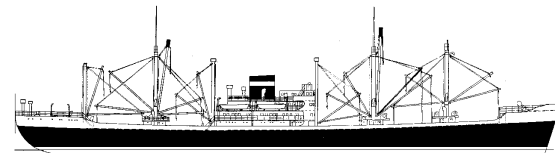

10.20.081
vrachtschip ms "Ouwerkerk" (1954) - VNS; "Ommenkerk", "Oldekerk", "Oostkerk"

Schaal: 1 : 500 Aantal bladen: 1 Blz tekst: 0
Prijs leden: Prijs niet leden: € 10,86
Inhoud: spanten tot de waterlijn; zijaanzicht; dekplannen

Gradatie: B
Auteur: J.TH.M. Buter
l.o.a. 30,1 cm

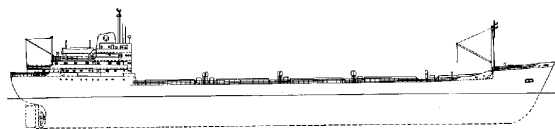

10.20.082
bulkcarrier ms "Holendrecht" (1958) - Van Ommeren; Meerdrecht, Zwijndrecht, Thuredrecht, Ossendrecht

Schaal: 1 : 500 Aantal bladen: 1 Blz tekst: 0
Prijs leden: Prijs niet leden: € 10,86
Inhoud: spanten tot de waterlijn; zijaanzicht; dekplannen

Gradatie: B
Auteur: J.TH.M. Buter
l.o.a. 32,9 cm

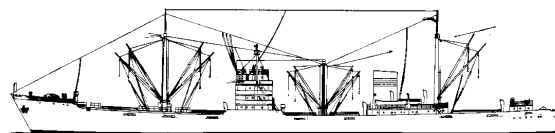

10.20.087
vrachtschip ms " Leersum"- Stoomvrt.Mij. Oostzee

Schaal: 1 : 500 Aantal bladen: 1 Blz tekst: 0
Prijs leden: Prijs niet leden: € 10,86
Inhoud: zijaanzicht; dekplannen

Gradatie: B
Auteur: J.TH.M. Buter
l.o.a. 26,3 cm

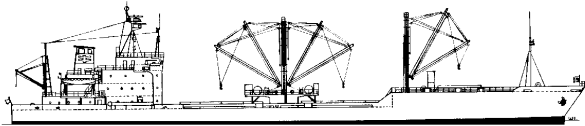

10.20.088
vrachtschip ms " Mashu Maru" (1986)

Schaal: 1 : 500 Aantal bladen: 1 Blz tekst: 0
Prijs leden: Prijs niet leden: € 10,86
Inhoud: waterlijnen/deklijnen; zijaanzicht; dekplannen

Gradatie: B
Auteur: J.TH.M. Buter
l.o.a. 23 cm

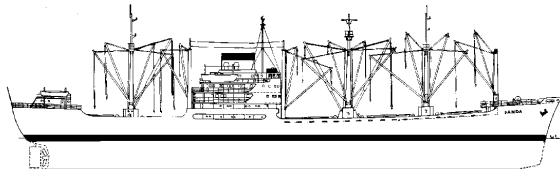

10.20.089
vrachtschip ms "Banda" (1956) - SMN; "Balong", "Batjan"

Schaal: 1 : 500 Aantal bladen: 1 Blz tekst: 0
Prijs leden: Prijs niet leden: € 10,86
Inhoud: spanten tot de waterlijn; zijaanzicht; dekplannen

Gradatie: B
Auteur: J.TH.M. Buter
l.o.a. 29 cm

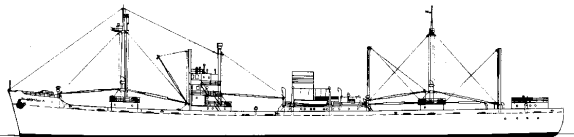

10.20.090
vrachtschip ss "Ootmarsum"- Mij. Oostzee

Schaal: 1 : 500 Aantal bladen: 1 Blz tekst: 0
Prijs leden: Prijs niet leden: € 10,86
Inhoud: spanten tot de waterlijn; zijaanzicht; dekplannen

Gradatie: B
Auteur: J.TH.M. Buter
l.o.a. 25,2 cm

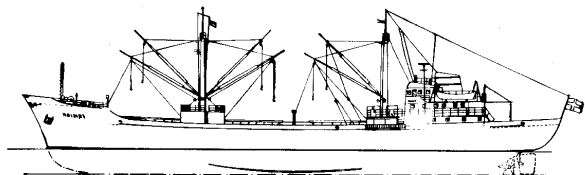

10.20.091
vrachtschip ms "Frigion"

Schaal: 1 : 500 Aantal bladen: 1 Blz tekst: 0
Prijs leden: Prijs niet leden: € 9,58
Inhoud: waterlijnen/deklijnen; zijaanzicht; dekplannen

Gradatie: B
Auteur: J.TH.M. Buter
l.o.a. 18 cm

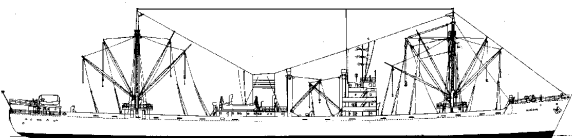

10.20.092
vrachtschip ms "Heelsum"- Mij. Oostzee

Schaal: 1 : 500 Aantal bladen: 1 Blz tekst: 0
Prijs leden: Prijs niet leden: € 10,86
Inhoud: spantjen tot de waterlijn; zijaanzicht; dekplannen

Gradatie: B
Auteur: J.TH.M. Buter
l.o.a. 29 cm

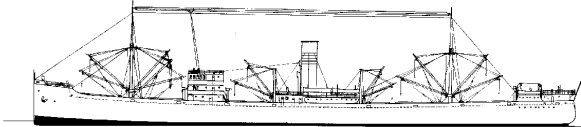

10.20.094
vrachtschip ss "Aalsum" (1922) - Mij. Oostzee

Schaal: 1 : 435 Aantal bladen: 1 Blz tekst: 0
Prijs leden: Prijs niet leden: € 10,86
Inhoud: spanten tot de waterlijn; zijaanzicht; dekplannen

Gradatie: B
Auteur: J.TH.M. Buter
l.o.a. 29,4 cm

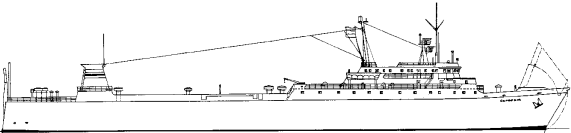

10.20.096
ro-ro vrachtschip ms "Begonia", "Gardenia"

Schaal: 1 : 375 Aantal bladen: 1 Blz tekst: 0
Prijs leden: Prijs niet leden: € 10,86
Inhoud: spanten tot de waterlijn; zijaanzicht; dekplannen

Gradatie: B
Auteur: J.TH.M. Buter

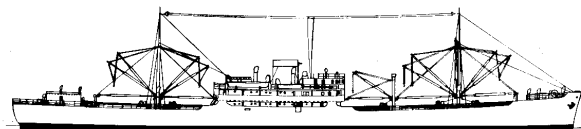

10.20.099
vrachtschip ms "Rumanian"

Schaal: 1 : 500 Aantal bladen: 1 Blz tekst: 0
Prijs leden: Prijs niet leden: € 9,58
Inhoud: spanten tot de waterlijn; zijaanzicht; dekplannen

Gradatie: B
Auteur: J.TH.M. Buter
l.o.a. 16,2 cm

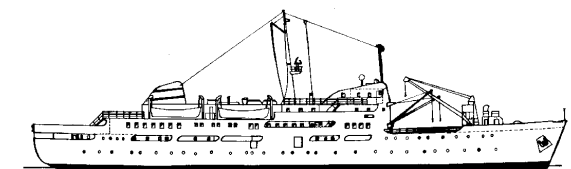

10.20.100
vracht-pass-schip ms "Ragnvald Jarl" (1956) - Nordenfjeldske DSS (Hurtigruten)

Schaal: 1 : 500 Aantal bladen: 1 Blz tekst: 0
Prijs leden: Prijs niet leden: € 9,58
Inhoud: zijaanzicht; dekplannen

Gradatie: B
Auteur: J.TH.M. Buter
l.o.a. 16,2 cm

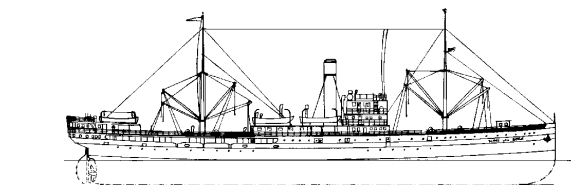

10.20.103
vrachtpass. ss "Sloet van de Beele" (1914) - KPM

Schaal: 1 : 500 Aantal bladen: 1 Blz tekst: 0
Prijs leden: Prijs niet leden: € 9,58
Inhoud: zijaanzicht; dekplannen

Gradatie: B
Auteur: J.TH.M. Buter
l.o.a. 19,3 cm

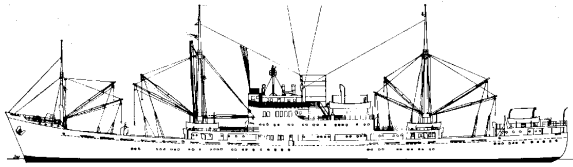

10.20.104

vrachtpass. ms "Willemstad"(1950) - KNSM; ex "Socrates" (1938)

Schaal: 1 : 500 Aantal bladen: 1 Blz tekst: 0

Prijs leden: Prijs niet leden: € 10,86

Inhoud: spanten tot de waterlijn; zijaanzicht; dekplannen

Gradatie: B

Auteur: J.TH.M. Buter

zusterschip Oranjestad

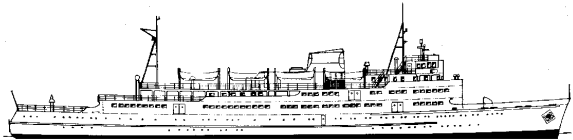

10.20.109

veerboot ms "Roi Leopold" (1955) - Regie voor Maritiem Transport

Schaal: 1 : 500 Aantal bladen: 1 Blz tekst: 0

Prijs leden: Prijs niet leden: € 10,86

Inhoud: spanten tot de waterlijn; zijaanzicht; dekplannen

Gradatie: B

Auteur: J.TH.M. Buter

L.o.a. 22,8 cm

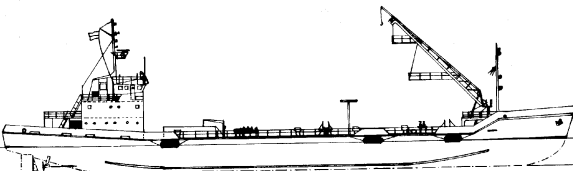

10.20.110

tanker ms "Avitailleur"

Schaal: 1 : 500 Aantal bladen: 1 Blz tekst: 0

Prijs leden: Prijs niet leden: € 9,58

Inhoud: waterlijn/deklijnen; zijaanzicht; bovenaanzicht

Gradatie: B

Auteur: J.TH.M. Buter

l.o.a. 17,4 cm

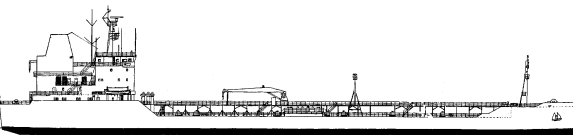

10.20.111

asfalttanker ms "Oskarshamn"

Schaal: 1 : 500 Aantal bladen: 1 Blz tekst: 0

Prijs leden: Prijs niet leden: € 17,13

Inhoud: spanten tot de waterlijn; zijaanzicht; dekplannen

Gradatie: B

Auteur: J.TH.M. Buter

41,4 cm

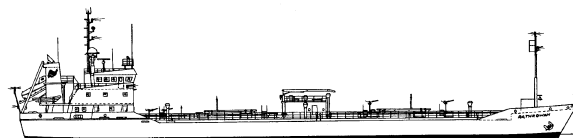

10.20.113

bitumentanker ms "Rathrowan"

Schaal: 1 : 500 Aantal bladen: 1 Blz tekst: 0

Prijs leden: Prijs niet leden: € 9,58

Inhoud: spanten tot de waterlijn; zijaanzicht; dekplannen

Gradatie: B

Auteur: J.TH.M. Buter

l.o.a. 19,2 cm

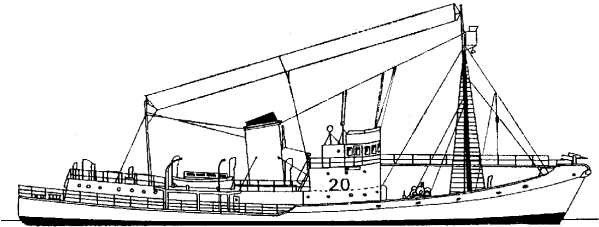

10.20.115

walvisjager ms "Sonja", "Willem", "" Nicolaas Vinke" -
Mij. Voor de Walvisvaart

Schaal: 1 : 400 Aantal bladen: 1 Blz tekst: 0

Prijs leden: Prijs niet leden: € 9,58

Inhoud: zijaanzicht; dekplannen

Gradatie: B

Auteur: J.TH.M. Buter

L.o.a. 13,6 cm

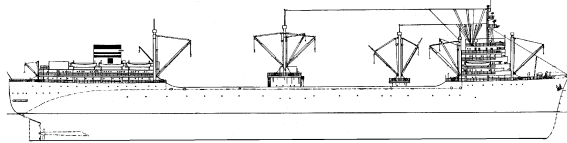

10.20.116

Walvisfabrieksschip ms " Willem.Barendsz II" (1955) - Mij.
v.d. Walvisvaart

Schaal: 1 : 500 Aantal bladen: 2 Blz tekst: 0

Prijs leden: Prijs niet leden: € 14,10

Inhoud: spanten tot de waterlijn; zijaanzicht; dekplannen

Gradatie: B

Auteur: J.TH.M. Buter

l.o.a. 40,7 cm

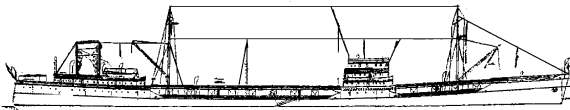

10.20.119

motortankschip

Schaal: 1 : 200 Aantal bladen: 1 Blz tekst: 0

Prijs leden: Prijs niet leden: € 24,86

Inhoud: spanten tot de waterlijn; zijaanzicht; dekplannen

Gradatie: B

Auteur: G. van Schaik - Zillesen

oorspr. Uitg. Holland, Slikkerveer

l.o.a. 80 cm



11.17.010

stoom ankerlier

Schaal: 1 : 35 Aantal bladen: 1 Blz tekst: 0

Prijs leden: Prijs niet leden: € 15,10

Inhoud: gedetailleerde modelbouwtekening

Gradatie: D

Auteur: G.J. Volgers

Een gedetailleerde tekening voor een stoomlier, die werkend (electrisch aangedreven) gebow kan worden.

Dit model is 3d geprint verkrijgbaar op www.shapeways.com/shops/nvm3dmodels
dMB 2017-1

Kopie artikel: 12.11.17.010 (6 blz)

11.17.011

Verticale ankerlier

Schaal: 1 : 50 Aantal bladen: 1 Blz tekst: 0

Prijs leden: Prijs niet leden: € 10,10

Inhoud: gedetailleerde modelbouwtekening

Gradatie: D

Auteur: G.J. Volgers

Een gedetailleerde tekening van een verticaal ankerspil/verhaalkop zoals op veel moderne oorlogschepen te zien is. Het model is 3-D geprint ook te bestellen via www.shapeways.com/shops/nvm3dmodels

dMB 2-2017

Kopie artikel: 12.11.17.011 (2 blz)

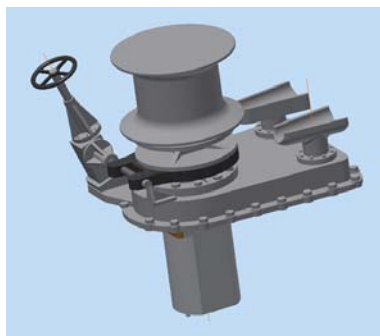

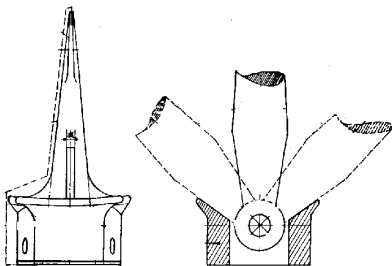

11.17.001
stokloos anker

Schaal: 1 : Aantal bladen: 1 Blz tekst: 0
Prijs leden: Prijs niet leden: € 10,84
Inhoud: details en afmetingen

Gradatie: B
Auteur: N.V.M.
dM 1946/2,3
Kopie artikel: 12.11.17.001 (8 blz)

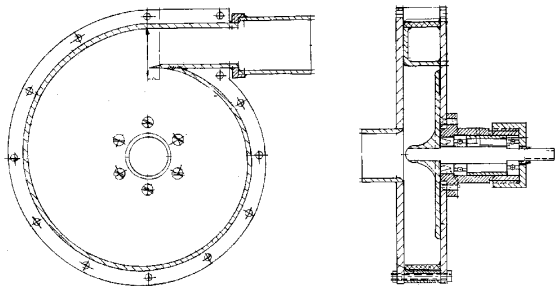

11.17.003
centrifugaalpomp

Schaal: 1 : Aantal bladen: 2 Blz tekst: 0
Prijs leden: Prijs niet leden: € 12,81
Inhoud: onderdelen; details

Gradatie: B
Auteur: J. van Roekel
dM 1997/3
Kopie artikel: 12.11.17.003 (3 blz)
Tekening voor een werkend model

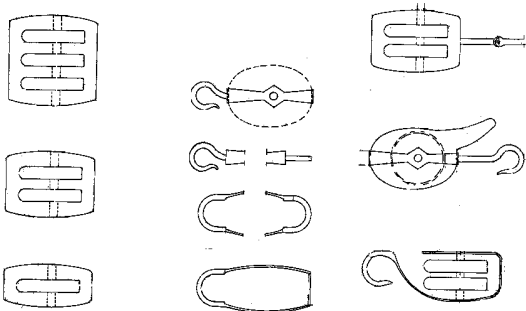

11.17.004
tuigblokken voor zeilschepen

Schaal: 1 : Aantal bladen: 1 Blz tekst: 0
Prijs leden: Prijs niet leden: € 23,48
Inhoud: details voor diverse soorten blokken voor zeilende binnenschepen

Gradatie: B
Auteur: J. van Roekel
dit blad is ook opgenomen in tekeningset 10.05.016

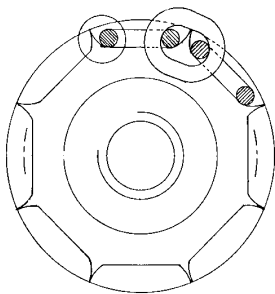

11.17.005
kettingschijf, nestenschijf

Schaal: 1 : Aantal bladen: 1 Blz tekst: 0
Prijs leden: Prijs niet leden: € 16,56
Inhoud: constructiedetails

Gradatie: C
Auteur: C. Stout
deze tekening geeft aanwijzingen en methoden hoe een realistische nestenschijf voor het ankerspil gemaakt kan worden

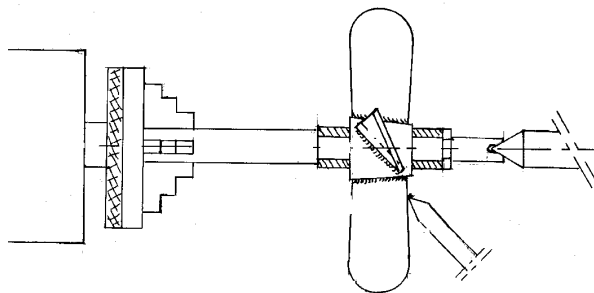

11.17.006
schroef

Schaal: 1 : Aantal bladen: 1 Blz tekst: 0
Prijs leden: Prijs niet leden: € 16,56
Inhoud: constructiedetails en werkwijze

Gradatie: C
Auteur: C. Stout
dM 1999/10
Kopie artikel: 12.11.17.006 (5 blz)
de tekening geeft aanwijzingen en methoden voor het vervaardigen van een goed werkende model-scheepsschroef

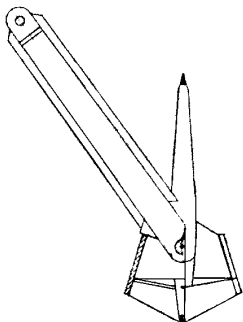

11.17.007
delta/flipper anker van 2 kg

Schaal: 1 : 1 Aantal bladen: 1 Blz tekst: 0
Prijs leden: Prijs niet leden: € 10,46
Inhoud: afmetingen en details

Gradatie: C
Auteur: N.V.M.

de tekening is volledig bemaat en is zodoende een goede handleiding bij het maken van een getrouw delta-anker, zoals bij booreilanden etc. in gebruik.

11.17.008
motorlichter schroef

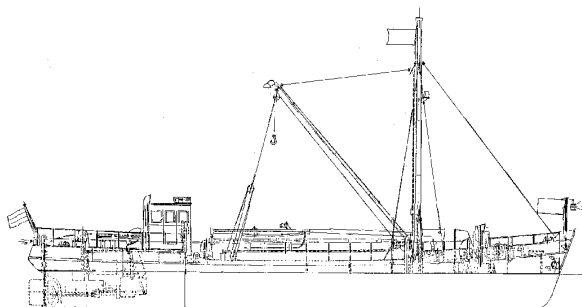

Schaal: 1 : Aantal bladen: 1 Blz tekst: 0
Prijs leden: Prijs niet leden: € 24,86
Inhoud: detailtekening schroef

Gradatie:
Auteur: TTC/NVM

Deze tekening geeft zeer gedetailleerd de vorm van de schroef van de motorlichter van tekening 10.15.052, maar is ook geschikt als voorbeeld bij andere schepen

11.17.009
Kinetische koppeling

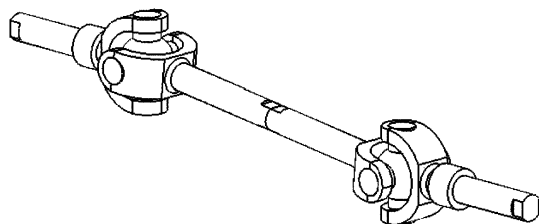

11.17.009

Schaal: 1 : nvt Aantal bladen: 1 Blz tekst: 0
Prijs leden: Prijs niet leden: € 10,34
Inhoud: gedetailleerde modelbouwtekening

Gradatie: B
Auteur: J.A.M. de Waal

ontworpen om uitlijningsproblemen tussen motor en schroef op te lossen.

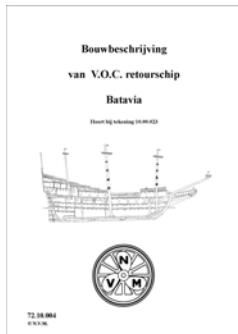

72.10.004 VOC retourschip Batavia

Schaal: 1 : Aantal bladen: 0 Blz tekst: 81
Prijs leden: Prijs niet leden: € 19,06
Inhoud:

Gradatie:
Auteur: J. Esveldt

Bouwbeschrijving van het V.O.C retourschip Batavia (tekening 10.00.023). De gebundelde artikelserie uit "De Modelbouwer", zonder de tekeningen. 81 Blz.

72.10.005 De Zeven Provinciën

Schaal: 1 : Aantal bladen: 0 Blz tekst: 218
Prijs leden: Prijs niet leden: € 39,38
Inhoud:

Gradatie:
Auteur: G.C. Dik

Bouwbeschrijving van het admiraalsschip "De Zeven Provinciën" (tekening 10.01.006). De gebundelde artikelserie uit "De Modelbouwer" zonder de tekeningen. 218 Blz in 2 delen.

72.10.006 De Tholense Hoogaars

Schaal: 1 : Aantal bladen: 0 Blz tekst: 54
Prijs leden: Prijs niet leden: € 15,35
Inhoud:

Gradatie:
Auteur: J. van Beylen

Bouwbeschrijving voor een model van een Tholense Hoogaars (tekening 10.03.005). Bevat veel informatie die voor dergelijke schepen van belang is. 54 Blz.

72.10.007 Sloepen en loggers

Schaal: 1 : Aantal bladen: 0 Blz tekst: 58
Prijs leden: Prijs niet leden: € 15,90
Inhoud:

Gradatie:
Auteur: J. Ploeg

Sloepen en loggers. Bouwbeschrijving voor modellen van de Vlaardingse vissersvloot op schaal 1:88 (tekeningen 10.03.024 t/m 10.03.032). 58 Blz

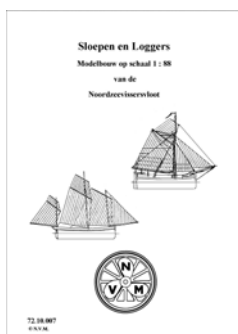
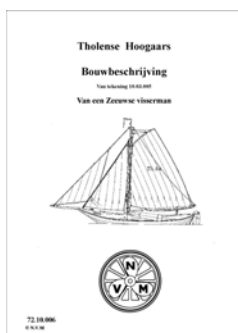
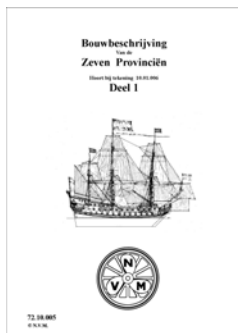

**72.10.008****Bouw van een model van de boeier Constanter**

Schaal: 1 : Aantal bladen: 0 Blz tekst: 71

Prijs leden: Prijs niet leden: € 17,69

Inhoud:

Gradatie:

Auteur: J.B. van Heek

Bouwbeschrijving voor de boeier "Constanter", de artikelserie uit "de Modelbouwer", zonder de tekeningen. (tekening 10.06.012). Geeft veel informatie over de bouw van ronde en platbodemschepen. 71 Blz.

72.10.011**Taklift 4**

Schaal: 1 : Aantal bladen: 0 Blz tekst: 49

Prijs leden: Prijs niet leden: € 14,66

Inhoud:

Gradatie:

Auteur: A.F.J. Dunweg

Een beschrijving voor het bouwen van een model van deze drijvende bok uit de serie "vertellend bouwen" van de heer Dunweg. De artikelserie is aangevuld door de heer A. Hoemoedt. 49 Blz.

72.10.012**Basic Jolle**

Schaal: 1 : Aantal bladen: 0 Blz tekst: 30

Prijs leden: Prijs niet leden: € 12,05

Inhoud:

Gradatie:

Auteur: H. van der Biezen

Een complete bouwbeschrijving voor een radiobestuurd zeilend model voor beginners. Het boek bevat de tekeningen op A-4 formaat. Grotere tekeningen zijn verkrijgbaar onder nummer 10.08.020. 30 Blz.

72.10.012/A**cd Basic Jolle**

Schaal: 1 : Aantal bladen: 0 Blz tekst: 0

Prijs leden: Prijs niet leden: € 7,15

Inhoud:

Gradatie:

Auteur: H. van der Biezen

Een complete bouwbeschrijving op CD in .pdf-formaat bij tekening 10.08.020.

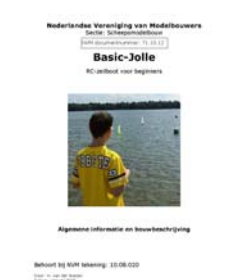
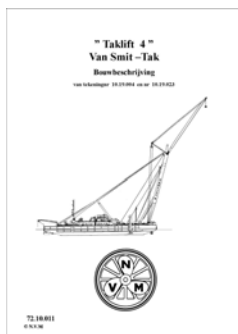

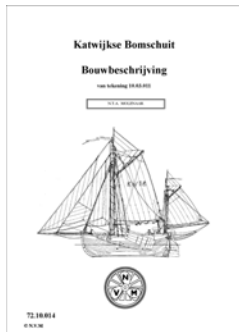

72.10.014

Katwijkse bomschuit

Schaal: 1 : Aantal bladen: 0 Blz tekst: 40

Prijs leden: Prijs niet leden: € 13,43

Inhoud:

Gradatie:

Auteur: N.T.A. Molenaar

Een uitgebreide bouwbeschrijving bij tekening 10.03.011. 40 Blz.

72.10.017

Bezaanvisschuit "Jonge Neeltje"

Schaal: 1 : 0 Aantal bladen: 0 Blz tekst: 30

Prijs leden: Prijs niet leden: € 12,05

Inhoud:

Gradatie:

Auteur: J. Ploeg

Een uitgebreide bouwbeschrijving bij tekening 10.03.013/B, geheel herzien door A.G. Hendriks. 30 Blz.

72.10.018

Gaffelvisschuit "Jonge Marinus".

Schaal: 1 : 0 Aantal bladen: 0 Blz tekst: 38

Prijs leden: Prijs niet leden: € 13,15

Inhoud:

Gradatie:

Auteur: J. Ploeg

Een uitgebreide bouwbeschrijving bij tekening 10.03.012/B, geheel herzien door A.G. Hendriks. 38 Blz.

72.10.020

CD-Bouwverslag Ostrea

Schaal: 1 : 0 Aantal bladen: 0 Blz tekst: 0

Prijs leden: Prijs niet leden: € 7,18

Inhoud:

Gradatie:

Auteur:

CD met bouwverslag en foto's; aanvullend op artikel in dM 2006/1 bij tekening 16.19.009

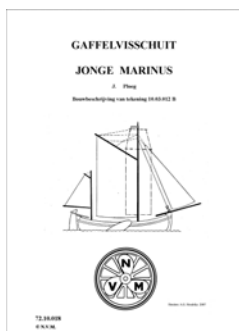

**73.10.001****De stapelmethode**

Schaal: 1 : Aantal bladen: 0 Blz tekst: 9

Prijs leden: Prijs niet leden: € 8,41

Inhoud:

Gradatie:

Auteur: J. van Rijswijk

De stapelmethode voor het bouwen van een scheepsrump uitgelegd aan de hand van een model van een stoomtrawler. 9 blz.

73.10.002**Modellen op spanten**

Schaal: 1 : Aantal bladen: 0 Blz tekst: 80

Prijs leden: Prijs niet leden: € 19,66

Inhoud:

Gradatie:

Auteur: J. van Beylen

Aan de hand van modellen van diverse sloepen en boten wordt de bouw van modellen op spanten beschreven. 80 Blz. De tekeningen 10.07.001 t/m 10.07.004 worden hierin beschreven.

73.10.009**Scheepsmodelbouw van a-z**

Schaal: 1 : Aantal bladen: 0 Blz tekst: 65

Prijs leden: Prijs niet leden: € 16,86

Inhoud:

Gradatie:

Auteur: P. Akkerman

Een uitgebreide handleiding voor scheepsmodelbouw in het algemeen. 65 Blz

73.10.010**Theorie en praktijk van de scheepsmodelbouw**

Schaal: 1 : Aantal bladen: 0 Blz tekst: 63

Prijs leden: Prijs niet leden: € 16,59

Inhoud:

Gradatie:

Auteur: J. Esveldt

Gaat uitgebreider dan de voorgaande titel in op het lezen van tekeningen, het gebruik van lijnen- en spantenplan, het berekenen van waterverplaatsing etc. 63 Blz.

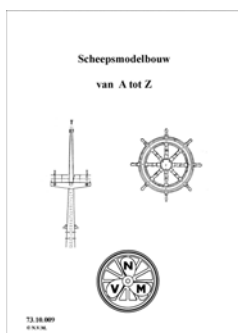

**74.10.022****Scheepshistorie, deel 22**

Schaal: 1 : nvt Aantal bladen: 0 Blz tekst: 128

Prijs leden: Prijs niet leden: € 23,95

Inhoud:

Gradatie:

Auteur:

Inhoud o.a.: Eeuwfeest Scheepvaartmuseum; Een fregat, een scheepswerf en een scheepsbouwer; Een tinnen bord; De punter door de eeuwen heen; Gepantserd Ramtorenschip 2e klasse Buffel.

Redactie: H.A. van der Biezen e.a.; Uitgave Lanasta, Emmen; ISBN 928-90-8616-219-2; 128 bls, geill. In kleur.

74.10.023**Scheepshistorie, deel 23**

Schaal: 1 : nvt Aantal bladen: 0 Blz tekst: 0

Prijs leden: Prijs niet leden: € 23,95

Inhoud: nvt

Gradatie:

Auteur:

Inhoud o.a. De slag in de Javazee, 75 jaar heleden; De tocht naar Chatham; Zeekaarten; Model van het kotterjacht "de Snelheid"; Glazen scheepsmodellen.

H.A. v.d. Biezen e.a. (red); Uitgeverij Lanasta, Emmen; 128 blz, geill. In kelur; ISBN 978-90-8616-220-8.

dM 7/2017

78.10.024**Scheepshistorie, deel 24**

Schaal: 1 : nvt Aantal bladen: 0 Blz tekst: 128

Prijs leden: Prijs niet leden: € 23,95

Inhoud:

Gradatie:

Auteur:

Deel 24 in de serie, met als inhoud o.a.: Vroege oorlogsscheepsbouw in de republiek; Aldus is de Roompot vergaan; Gerard Callenburgh; Scheepsbouw vor de Koninklijke Marine in de 19e eeuw; Zr.Ms. Johan de Witt.

H. van der Biezen e.a (red); 128 blz, geheel in kleur; Uitgeverij Lanasta, Emmen; ISBN 978-90-8616-331-1

dM 2/2018

Genormaliseerde Richtlijnen
Voor
Houtmodelbouwtekeningen



73.80.007
6.5.16

73.80.007

Richtlijnen tekeningen

Schaal: 1 : Aantal bladen: 0 Blz tekst: 16

Prijs leden: Prijs niet leden: € 8,00

Inhoud:

Gradatie:

Auteur: C. Nierse

met T. Hermans

Op de NEN normen voor technische tekeningen gebaseerde
aanwijzingen voor het zelf maken van duidelijke
modelbouwtekeningen. 16 Blz.

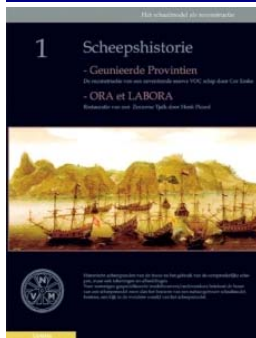

74.10.001
Scheepshistorie; Deel 1

Schaal: 1 : 0 Aantal bladen: 0 Blz tekst: 84
 Prijs leden: Prijs niet leden: € 18,95
 Inhoud:

Gradatie:
 Auteur:

Inhoud: Geunieerde Provintien; Vlaggen; Ora et Labora;
 Red. H. van der Biezen; ISBN 978-90-8646-012-9; uitg.
 Lanasta, Emmen; 64 blz.

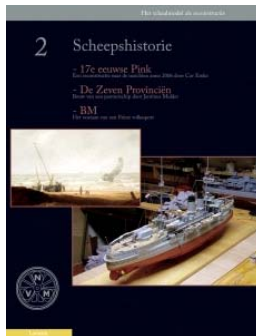

74.10.002
Scheepshistorie; Deel 2

Schaal: 1 : 0 Aantal bladen: 0 Blz tekst: 64
 Prijs leden: Prijs niet leden: € 18,95
 Inhoud:

Gradatie:
 Auteur:

Inhoud: 17e eeuwse Pink; "Pantserschip" De Zeven
 Provinciën"; BM;
 red. H. van der Biezen; ISBN 978-90-8616-021-1; uitg.
 Lanasta, Emmen; 64 blz.

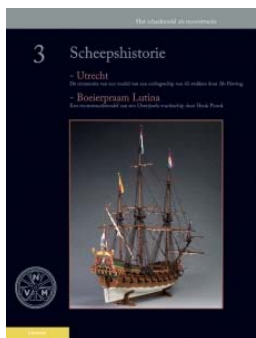

74.10.003
Scheepshistorie, deel 3

Schaal: 1 : Aantal bladen: 0 Blz tekst: 64
 Prijs leden: Prijs niet leden: € 18,95
 Inhoud:

Gradatie:
 Auteur:

Inhoud: "Utrecht"; Boeierpraam "Lutina".
 Red: H. van der Biezen; Uitg. Lanasta, Emmen; ISBN 978-90-
 8616-028-0; 64 blz



74.10.004
Scheepshistorie; deel 4

Schaal: 1 : Aantal bladen: 0 Blz tekst: 64
 Prijs leden: Prijs niet leden: € 18,95
 Inhoud:

Gradatie:
 Auteur:

Inhoud: Stoomschip "Rembrandt"; Raderstoomschip der 2e
 klasse "Bromo".
 H. van der Biezen (red); uitg. Lanasta, Emmen; ISBN 978-90-
 8616-031-0; 64 blz.

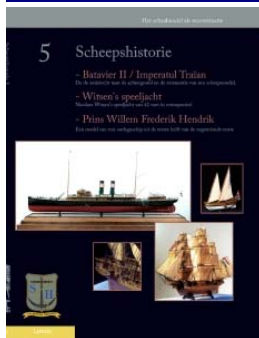

74.10.005

Scheepshistorie; deel 5

Schaal: 1 : nvt Aantal bladen: 0 Blz tekst: 64

Prijs leden: Prijs niet leden: € 18,95

Inhoud:

Gradatie:

Auteur:

Inhoud: "Batavier II/ "Imperatul Traian"; Witsen's speeljacht; "Prins Willem Frederik Hendrik".

Red. H. van der Biezen; Uitgeverij Lanasta, Emmen; ISBN 978-90-8616-025-8; 64 blz

Also available in English

74.10.006

Scheepshistorie; deel 6

Schaal: 1 : nvt Aantal bladen: 0 Blz tekst: 80

Prijs leden: Prijs niet leden: € 18,95

Inhoud:

Gradatie:

Auteur:

Inhoud: De zomp; "dammes Erve"; Sleepboot "Zwarte Zee III".

Red.: H. van der Biezen; Uitgeverij Lanasta, Emmen; ISBN 978-90-8616-032-7; 80 blz.

Also available in English

74.10.007

Scheepshistorie; deel 7

Schaal: 1 : nvt Aantal bladen: 0 Blz tekst: 80

Prijs leden: Prijs niet leden: € 18,95

Inhoud:

Gradatie:

Auteur: H. van der Biezen

Inhoud: Mataró-model; Motorreddingboot "Prins Hendrik"; Stoomschip "Insulinde"; Uitg. Lanasta, Emmen; H. van der Biezen (red); ISBN 978-90-8616-062-4; 80 blz.

Also available in English

74.10.008

Scheepshistorie, deel 8

Schaal: 1 : nvt Aantal bladen: 0 Blz tekst: 80

Prijs leden: Prijs niet leden: € 18,95

Inhoud:

Gradatie:

Auteur:

Inhoud: Hospitaalschip "Oranje"; Arnemuidense Hoogaars; De Jacobsstaf en het Davidskwadrant.

Red: H. van der Biezen; Uitg. Lanasta, Emmen; ISBN 978-90-8616-068-6; 80 blz.

Also available in English

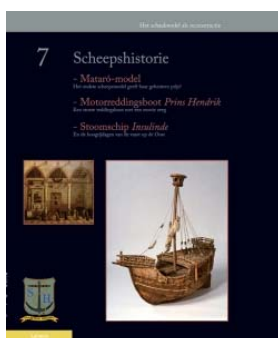
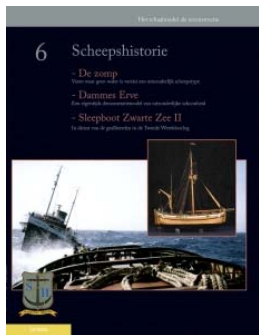

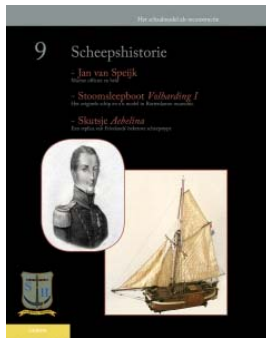

74.10.009

Scheepshistorie, deel 9

Schaal: 1 : Aantal bladen: 0 Blz tekst: 80

Prijs leden: Prijs niet leden: € 18,95

Inhoud:

Gradatie:

Auteur: N.V.M.

Inhoud: Jan van Speijk, Stoomsloopboot Volharding I, Abel Tasman; H. van der Biezen (red); Uitg. Lanasta, Emmen; ISBN 978-90-8616-076-1

80 blz. Also available in English

74.10.010

Scheepshistorie; Deel 10

Schaal: 1 : Aantal bladen: 0 Blz tekst: 80

Prijs leden: Prijs niet leden: € 18,95

Inhoud:

Gradatie:

Auteur:

Lemster Beurtman; Aandrijving door spierkracht;

Onderzeeboot "Tonijn".

H. v.d. Biezen e.a. (red). Uitg. Lanasta, Emmen. ISBN 978-90-8616-086-0

80 blz.

Also available in English

74.10.012

Scheepshistorie; deel 12

Schaal: 1 : Aantal bladen: 0 Blz tekst: 0

Prijs leden: Prijs niet leden: € 22,95

Inhoud:

Gradatie:

Auteur:

De Nederlandse walvisvaart in vogelvlucht, 1612-1964; Van walvisjager naar walvisbeschermer; Deining op de Ijszee; Het model van de walvisvaarderfluit "Paerel"; Het Smalschip.

H. v.d. Biezen (red); uitg. Lanasta, Emmen; ISBN 978-90-8616-100-3; 128 blz, geïll.

74.10.013

Scheepshistorie; deel 13

Schaal: 1 : Aantal bladen: 0 Blz tekst: 0

Prijs leden: Prijs niet leden: € 22,95

Inhoud:

Gradatie:

Auteur:

Inh. O.a. Schroefstoomschip der 4e klasse ZrMs Bonaire; De palingaak; HrMs Gerard Callenburgh; De Haringbuis; Stadsgraanzuiger No. 19. H. v.d. Biezen e.a. (red); uitg. Lanasta, Emmen; ISBN 978-90-8616-106-5; geïll. 128 blz.

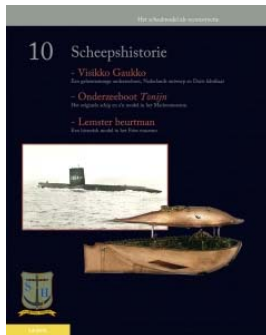



74.10.014

Scheepshistorie, deel 14

Schaal: 1 : Aantal bladen: 0 Blz tekst: 0

Prijs leden: Prijs niet leden: € 22,95

Inhoud:

Gradatie:

Auteur:

ss Jan Nieveen; Scheepsramp ss Berlin; VOC schip Zuytdorp spoorloos verdwenen; Rijnstevensnaak Helena; De fluit; H. van der Biezen e.a. (red);uitg. Lanasta, Emmen; 128 blz; ISBN 978-90-8616-112-6

74.10.015

Scheepshistorie; deel 15

Schaal: 1 : Aantal bladen: 0 Blz tekst: 0

Prijs leden: Prijs niet leden: € 23,95

Inhoud:

Gradatie:

Auteur:

H. vd Biezen e.a. (red).
Inhoud o.a. De Rede van Texel; Marinehaven Hellevoetsluis; Spoorpont Leeuwarden; Slavenhaler "De Witte Olifant"; Damiate volgens Van Wieringen.
Uitg. Lanasta, Emmen; ISBN 978-90-8616-211-6; 128 blz; geill.



74.10.016

Scheepshistorie, deel 16

Schaal: 1 : nvt Aantal bladen: 0 Blz tekst: 0

Prijs leden: Prijs niet leden: € 23,95

Inhoud:

Gradatie:

Auteur:

H. van der Biezen e.a.(red). Inhoud o.a. Ode aan het Speeljacht; de botter van Pieter Bos; Driemaal Kosmopoliet; Marine ingenieur dr. B.J. Tideman. Uitg. Lanasta, Emmen; ISBN 978-90-8616-213-0; 128 blz. geill.



74.10.017

Scheepshistorie, deel 17

Schaal: 1 : nvt Aantal bladen: 0 Blz tekst: 0

Prijs leden: Prijs niet leden: € 23,95

Inhoud:

Gradatie:

Auteur:

Inhoud o.a. Het Waterschip; Rederijgeschiedenis aan de hand van vlaggen uit Middelharnis; de ontwikkeling van schroefvoortstuwing; Duitse konvoeien vanuit Rotterdam 1940-1945; De Eierlandse vuurtoren op Texel. 128 blz; geill.; H. van der Biezen (red); uitgeverij Lanasta, Emmen; isbn 978-90-8616-214-7

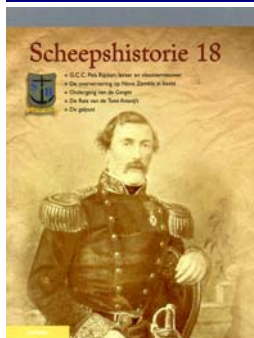

74.10.018

Scheepshistorie, Deel 18

Schaal: 1 : Aantal bladen: 0 Blz tekst: 0

Prijs leden: Prijs niet leden: € 21,55

Inhoud:

Gradatie:

Auteur:

Henk v.d. Biezen e.a. (red); inhoud o.a. G.C.C Pels Rijcken; de overwintering op Nova Zembla; de ondergang van de Ganges; Zr.Ms. Schorpioen en meer.

uitg. Lanasta, Emmen; 128 blz, geill.; ISBN 978-90-8616-215-4

74.10.019

Scheepshistorie, deel 19

Schaal: 1 : Aantal bladen: 0 Blz tekst: 0

Prijs leden: Prijs niet leden: € 22,59

Inhoud:

Gradatie:

Auteur:

Henk van der Biezen e.a. (red). Inhoud o.a. Reisverslag Antarctica; Havenpontje Heen-en-weer; Restauratie Alkmaars kerkschip; Hollandse Scheepsliteratuur (3); 400 Jaar Kaap Hoorn.

Uitg. Lanasta, Emmen; 128 blz, geill. ISBN 978-90-8616-216-1.

74.10.020

Scheepshistorie, deel 20

Schaal: 1 : Aantal bladen: 0 Blz tekst: 0

Prijs leden: Prijs niet leden: € 23,95

Inhoud:

Gradatie:

Auteur:

Inhoud o.a.: Zutphense Stadts Aeck; Een vloedpunter voor de veiligheid; Pijpenleggers verbinden de wereld; Wapens ter zee; Cornelis Jacobsz Drebber

H. van der Biezen e.a. (red); uitg. Lanasta, Emmen; 128 blz, geill.; ISBN 978-90-8616-217-8

74.10.021

Scheepshistorie; Deel 21

Schaal: 1 : nvt Aantal bladen: 0 Blz tekst: 0

Prijs leden: Prijs niet leden: € 23,95

Inhoud:

Gradatie:

Auteur:

In deze uitgave o.a. De ramp van 1666 bij Vlieland en Terschelling; Arnemeuiden en de Hoogaars; de Melkschuit, een verdwenen scheepstype; Wapens ter zee; Astronavigatie.

H.a. van der Biezen e.a. (red); Uitgeverij Lanasta, Emmen; 128 blz, geillustreerd; ISBN 978-90-8616-218-5



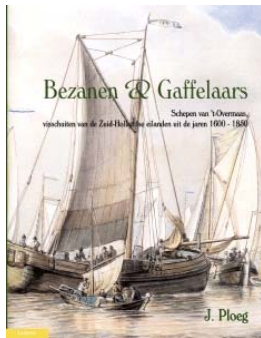

74.10.100

Bezanen & Gaffelaars; Schepen van 't Overmaas, visschers van de Zuid-Hollandse eilanden

Schaal: 1 : nvt Aantal bladen: 0 Blz tekst: 208

Prijs leden: Prijs niet leden: € 36,95

Inhoud:

Gradatie:

Auteur: J. Ploeg

Een uitgebreide geschiedschrijving en reconstructie van de vissersschepen van de Zuid-Hollandse eilanden in de 18e en 19e eeuw.

Uitgeverij Lanasta, Emmen; ISBN 978-90-8618-047-1

74.10.101

17e Eeuws Statenjacht; Bouwbeschrijving voor een model

Schaal: 1 : Aantal bladen: 0 Blz tekst: 0

Prijs leden: Prijs niet leden: € 18,95

Inhoud:

Gradatie:

Auteur: P. Akkerman

een uitvoerige bouwbeschrijving voor een statenjacht, met historische beschrijving. Als bouwbeschrijving bij tekening 10.06.006

Uitgeverij Nikabook, Emmen; ISBN 978-90-8616-067-9

74.10.102

Ontwerp en Bouw van Zeilende Scheepsmodellen

Schaal: 1 : Aantal bladen: 0 Blz tekst: 0

Prijs leden: Prijs niet leden: € 27,50

Inhoud:

Gradatie:

Auteur:

Ir. N.Theo van Harpen

Zeilende scheepsmodellen uit de 19e en 20e eeuw. Een uitgebreide handleiding over het ontwerp en de bouw van zeilende schaalmodellen.

Uitg. Lanasta, Emmen; ISBN 978-90-807822-0-3

74.10.103

De verdwenen schepen van de Dongeradelen

Schaal: 1 : nvt Aantal bladen: 0 Blz tekst: 0

Prijs leden: Prijs niet leden: € 34,95

Inhoud:

Gradatie:

Auteur:

J.G. Braaksma

een uitgebreid historisch overzicht van de typen vissersschepen die aan de waddenkust van Friesland in gebruik waren en visten op de Waddenzee en Noordzee. Veel scheepstekeningen en daarmee voor de modelbouwer interessant.

Uitg. Lanasta, Emmen; ISBN 978-90-8616-132-4; 1148 blz, geïll.

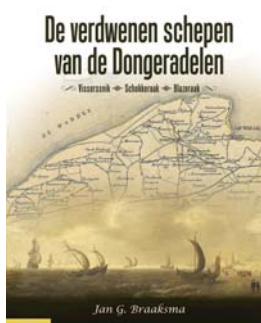
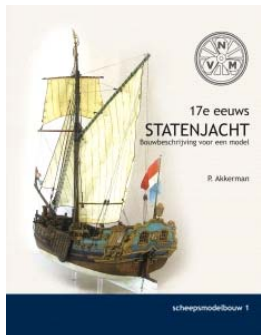

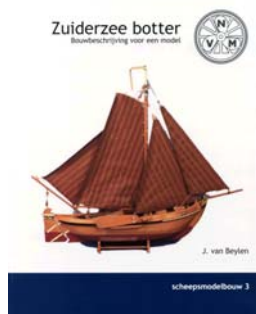
**74.10.104****Zuiderzeebotter; bouwbeschrijving voor een model**

Schaal: 1 : Aantal bladen: 0 Blz tekst: 0

Prijs leden: Prijs niet leden: € 18,95

Inhoud:

Gradatie:

Auteur: J. van Beylen

Een uitgebreide bouwbeschrijving aan de hand vanm NVM tekening 10.03.003. Uitg. Nikabook, Emmen; ISBN 978-90-8616-221-5; 64 blz; geill.



74.80.001

Kleur! Gebruik en werken met verf

Schaal: 1 : Aantal bladen: Blz tekst: 0

Prijs leden: Prijs niet leden: € 19,95

Inhoud:

Gradatie:

Auteur: J. Mulder

Een uitstekende inleiding over het schilderen van modellen en het gebruik van verschillend soorten verf en gereedschap

Uitgeverij Lanasta (Nikabook)

64 blz, geill. In kleur; ISBN 978-90-8616-181-2

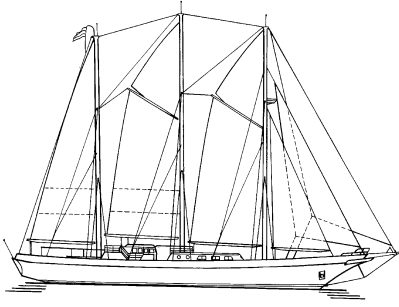

16.00.001
schoener Eendracht (1989)

Schaal: 1 : 75 Aantal bladen: 4 Blz tekst: 1
Prijs leden: Prijs niet leden: € 63,08
Inhoud: algemeen plan; sp/lijnenplan; tuigplan

Gradatie: D
Auteur: N.V.M.
l.o.a. 73 cm

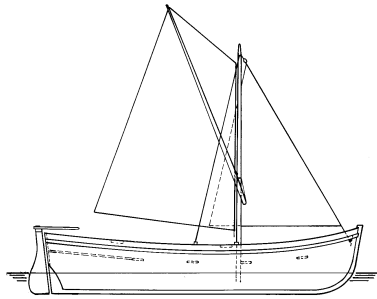
**16.04.001****kleine loodsjol ten dienste der stoomloodsvaartuigen**

Schaal: 1 : 20 Aantal bladen: 1 Blz tekst: 0

Prijs leden: Prijs niet leden: € 18,53

Inhoud: algemeen plan; sp/lijnenplan; details

Gradatie: C

Auteur: N.V.M.

l.o.a. 27 cm

16.04.002**motor-zeilklipper "Noord Holland" - directievaartuig RWS Noord Holland**

Schaal: 1 : 43 Aantal bladen: 2 Blz tekst: 0

Prijs leden: Prijs niet leden: € 29,48

Inhoud: algemeen plan; sp/lijnenplan

Gradatie: D

Auteur: N.V.M.

l.o.a. 53 cm

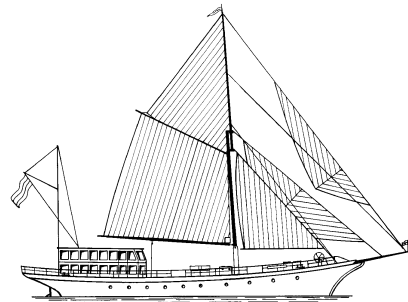
**16.04.003****Stalen loodsschoener No. 2 voor het 3e district**

Schaal: 1 : 40 Aantal bladen: 3 Blz tekst: 0

Prijs leden: Prijs niet leden: € 53,51

Inhoud: algemeen plan; sp/lijnenplan; tuigplan

Gradatie: D

Auteur: N.V.M.

l.o.a. 68 cm

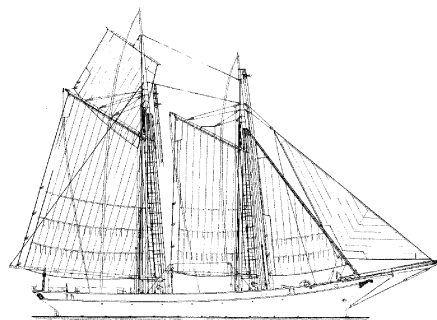

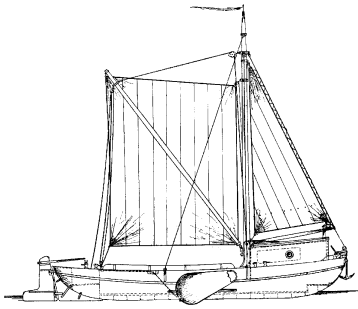

16.05.001
zeilvrachtschip "stalen aak" (1925)

Schaal: 1 : 40 Aantal bladen: 1 Blz tekst: 0
 Prijs leden: Prijs niet leden: € 19,83
 Inhoud: algemeen plan; sp/lijnen 1:10; tuigplan; details 1:5

Gradatie: D
 Auteur: N.V.M.
 l.o.a. 23 cm

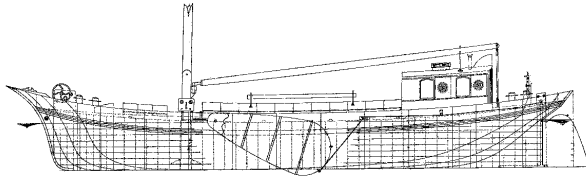

16.05.002
stalen klipper Jacoba

Schaal: 1 : 20 Aantal bladen: 1 Blz tekst: 0
 Prijs leden: Prijs niet leden: € 24,86
 Inhoud: algemeen plan; sp/lijnenplan; geen tuigplan

Gradatie: D
 Auteur: N.V.M.

l.o.a. 95 cm
 Gebouwd door werf Vooruit, te Enkhuizen voor S. Pot te Broekerhaven

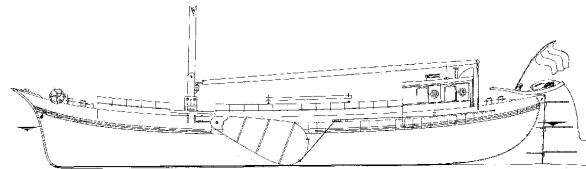

16.05.003
stalen klipperaak Verwisseling (1911)

Schaal: 1 : 20 Aantal bladen: 1 Blz tekst: 0
 Prijs leden: Prijs niet leden: € 24,86
 Inhoud: algemeen plan; sp/lijnenplan; geen tuigplan

Gradatie: D
 Auteur: N.V.M.

l.o.a. 123 cm
 Gebouwd door werf Vooruit, te Enkhuizen voor J. Stoter, te Amsterdam

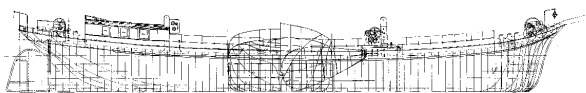

16.05.004
klipper - J. Slump, Delfzijl

Schaal: 1 : 40 Aantal bladen: 2 Blz tekst: 0
 Prijs leden: Prijs niet leden: € 36,25
 Inhoud: algemeen plan; sp/lijnenplan; tuigplan 1:33

Gradatie: D
 Auteur: N.V.M.
 l.o.a. 78 cm

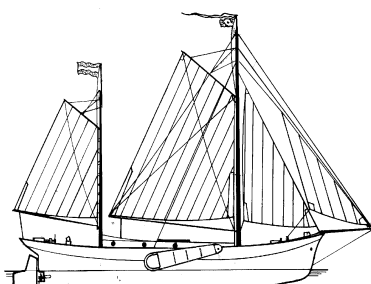

16.06.004
klipperjacht Leondra II

Schaal: 1 : 10 Aantal bladen: 2 Blz tekst: 0
 Prijs leden: Prijs niet leden: € 34,53
 Inhoud: algemeen plan; sp/lijnenplan 1:20

Gradatie: D
 Auteur: N.V.M.
 l.o.a. 73 cm

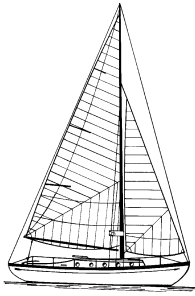
**16.06.001****Zeilkruiser (1938)**

Schaal: 1 : 10 Aantal bladen: 4 Blz tekst: 0

Prijs leden: Prijs niet leden: € 56,51

Inhoud: algemeen plan; sp/lijnenplan; tuigplan 1:20

Gradatie: D

Auteur: N.V.M.

l.o.a. 84 cm

16.06.002**Zuiderzeekruiser**

Schaal: 1 : 10 Aantal bladen: 4 Blz tekst: 0

Prijs leden: Prijs niet leden: € 57,68

Inhoud: algemeen plan; sp/lijnenplan; tuigplan 1:20

Gradatie: D

Auteur: N.V.M.

l.o.a. 99 cm

het bijgevoegde tuigplan is feitelijk van een ander schip

16.06.003**topzeilschoener Oosterschelde (1918)**

Schaal: 1 : 50 Aantal bladen: 3 Blz tekst: 0

Prijs leden: Prijs niet leden: € 48,81

Inhoud: algemeen plan; sp/lijnenplan; tuigplan

Gradatie: D

Auteur: N.V.M.

l.o.a. 80 cm

16.06.005**Zeiljacht Drakenklasse**

Schaal: 1 : 10 Aantal bladen: 4 Blz tekst: 0

Prijs leden: Prijs niet leden: € 62,69

Inhoud: spantenlijst; constructieplan; tuigplan; details kiel.

Gradatie: D

Auteur: v/h Jachtwerf Nauta

Een tekeningset voor een model van een klassieke wedstrijdklasse. De spantenlijst, waaruit de bouwer zelf het spantenplan moet construeren maakt het tot een model voor de meer ervaren bouwer

L.o.a. 88 cm

16.06.007**Kajuitzeiljacht**

Schaal: 1 : 10 Aantal bladen: 7 Blz tekst: 0

Prijs leden: Prijs niet leden: € 98,69

Inhoud: constructieplan; sp/lijnen; indeling; doorsnedes; tuigplan; details mastconstructie

Gradatie: C

Auteur: v/h Jachtwerf Nauta

een kajuitzeiljacht met traditionele lijnen

L.o.a. 80 cm

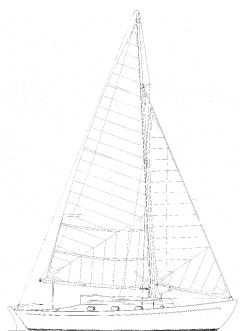
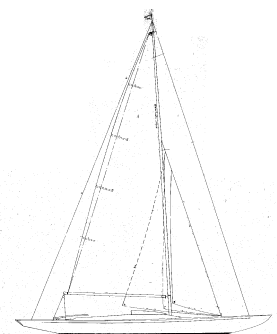

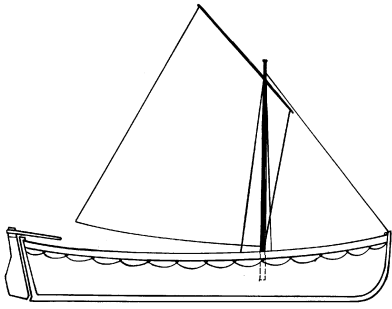

**16.07.001
reddingsloep**

Schaal: 1 : 10 Aantal bladen: 2 Blz tekst: 0
Prijs leden: Prijs niet leden: €46,10
Inhoud: algemeen plan; sp/lijnenplan; details

Gradatie: D
Auteur: N.V.M.
l.o.a. 76 cm

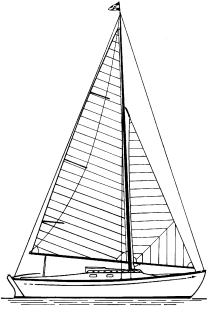
**16.08.001****kajuitzeiljacht (1938)**

Schaal: 1 : 50 Aantal bladen: 3 Blz tekst: 0

Prijs leden: Prijs niet leden: € 48,81

Inhoud: algemeen plan; sp/lijnen 1:10; aanzichten 1:10;
tuigplan

Gradatie: D

Auteur: N.V.M.

l.o.a. 35 cm

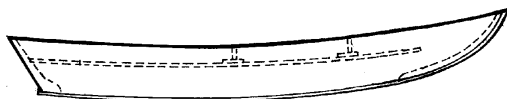
**16.09.001****kleine werkboot voor een ijsbreker**

Schaal: 1 : 10 Aantal bladen: 1 Blz tekst: 0

Prijs leden: Prijs niet leden: € 19,98

Inhoud: algemeen plan; geen sp/lijnenplan

Gradatie: C

Auteur: N.V.M.

l.o.a. 48 cm

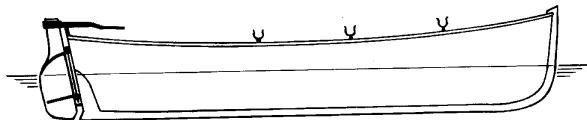
16.09.002**grote werkboot voor een ijsbreker**

Schaal: 1 : 10 Aantal bladen: 1 Blz tekst: 0

Prijs leden: Prijs niet leden: € 16,84

Inhoud: algemeen plan; sp/lijnenplan

Gradatie: C

Auteur: N.V.M.

l.o.a. 51 cm

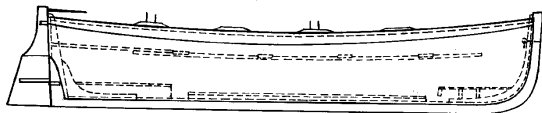
16.09.003**8 riems roeijol**

Schaal: 1 : Aantal bladen: 1 Blz tekst: 0

Prijs leden: Prijs niet leden: € 19,98

Inhoud: algemeen plan; sp/lijnenplan

Gradatie: C

Auteur: N.V.M.

l.o.a. 60 cm

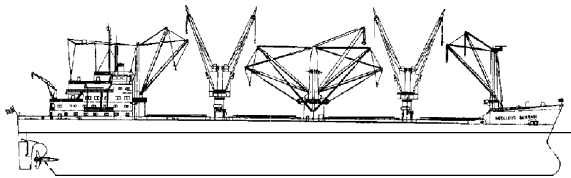
**16.10.003**

ms "Nedlloyd Bangkok", "Bahrain", "Barcelona", "Baltimore" (1978/1979)- Nedlloyd

Schaal: 1 : 100 Aantal bladen: 7 Blz tekst: 0

Prijs leden: Prijs niet leden: € 136,13

Inhoud: sp/liijnen; compleet algemeen plan

Gradatie: D

Auteur: N.V.M.

l.o.a. 174 cm

zie 10.10.061 voor een modelbouwtekening

16.10.004

passagiersschip ms "Willem Ruys" - (1939/1947) - Kon. Rott. Lloyd

Schaal: 1 : 100 Aantal bladen: 6 Blz tekst: 0

Prijs leden: Prijs niet leden: € 128,43

Inhoud: sp/liijnen; compleet algemeen plan; tuigplan

Gradatie: D

Auteur: N.V.M.

l.o.a. 190 cm

zie 10.10.002 en 10.10.003 voor een modelbouwtekening

16.10.005

Passagiersschip dms "Prinses Beatrix" - Mij Zeeland; na verbouwing (1947); ms "Koningin Emma"

Schaal: 1 : 100 Aantal bladen: 3 Blz tekst: 0

Prijs leden: Prijs niet leden: € 72,63

Inhoud: sp/liijnen 1:50; algemeen plan

Gradatie: D

Auteur: N.V.M.

l.o.a. 116 cm

16.10.006

passagiersschip dss "Nieuw Amsterdam" (1938) - HAL

Schaal: 1 : 100 Aantal bladen: 10 Blz tekst: 0

Prijs leden: Prijs niet leden: € 200,83

Inhoud: sp/liijnen 1:200; algemeen plan; sommige bladen tamelijk donker aan één zijde

Gradatie:

Auteur: N.V.M.

l.o.a. 188 cm

16.10.008

troepentransportschip ss "Zuiderkruis" (1947) - Staat der Nederlanden; (ex "Cranston Victory" (1944)

Schaal: 1 : 96 Aantal bladen: 3 Blz tekst: 1

Prijs leden: Prijs niet leden: € 47,81

Inhoud: spanten; algemeen plan

Gradatie: D

Auteur: N.V.M.

loa 142

Voor verbouwing tot emigrantenschip

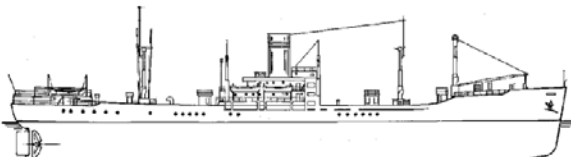



16.10.009

containerschip ss "Nedlloyd Delft", "Nedlloyd Dejima"
(1973) - Kon. Nedlloyd

Schaal: 1 : 200 Aantal bladen: 7 Blz tekst: 3

Prijs leden: Prijs niet leden: € 131,68

Inhoud: sp/lijnen 1:100; spanten 1:100 na verbouwing;
algemeen plan

Gradatie: D

Auteur: N.V.M.

l.o.a. 144 cm

In 1981 verbouwd tot motorschip; de tekening vertoont feitelijk
de situatie na verbouwing, met een ingekorte bulbsteven

16.10.010

vrachtschip ms "Bovenkerk" (1960) - VNS - Kon. Nedlloyd

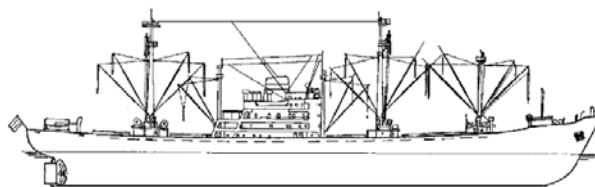

Schaal: 1 : 100 Aantal bladen: 5 Blz tekst: 1

Prijs leden: Prijs niet leden: € 105,74

Inhoud: sp/lijnen plaatselijk wat dun; algemeen plan

Gradatie: D

Auteur: N.V.M.

l.o.a. 150 cm

16.10.011

vrachtschip ms "Leiderkerk", "Lelykerk", "Laarderkerk"
(1958/1959) - VNS - Nedlloyd

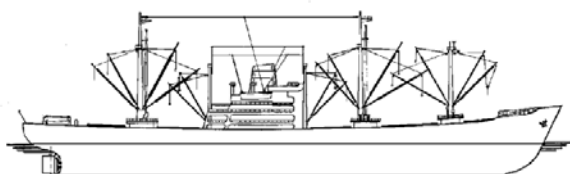

Schaal: 1 : 100 Aantal bladen: 8 Blz tekst: 1

Prijs leden: Prijs niet leden: € 164,01

Inhoud: sp/lijnen; algemeen plan; tuigplan

Gradatie: D

Auteur:

l.o.a. 144 cm

16.10.012

vrachtschip ms "Heemskerck", "Hoogkerk" (1949) - VNS

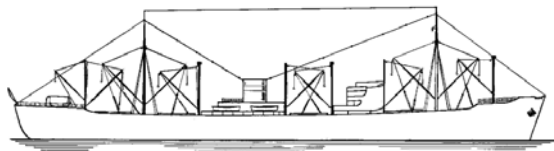

Schaal: 1 : 100 Aantal bladen: 4 Blz tekst: 1

Prijs leden: Prijs niet leden: € 92,19

Inhoud: sp/lijnen; algemeen plan; tuigplan

Gradatie: D

Auteur: N.V.M.

l.o.a. 144 cm

16.10.013

tanker ss "Vlieland" (1959) - Stoomv.Mij Rotterdam/HBT

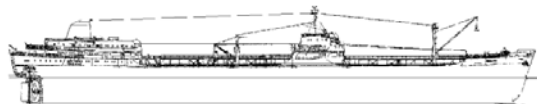

Schaal: 1 : 100 Aantal bladen: 3 Blz tekst: 0

Prijs leden: Prijs niet leden: € 70,75

Inhoud: sp/lijnen; algemeen plan

Gradatie: D

Auteur: N.V.M.

l.o.a. 169 cm

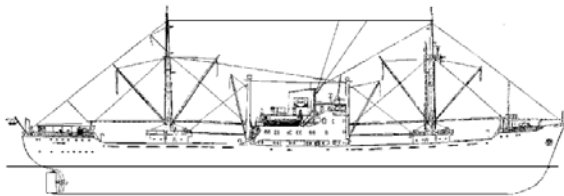
**16.10.014****vrachtschip ms "Beninkust" (1954) - VNS/HWAL**

Schaal: 1 : 100 Aantal bladen: 4 Blz tekst: 0

Prijs leden: Prijs niet leden: € 91,99

Inhoud: sp/liijnen; algemeen plan; tuigplan

Gradatie: D

Auteur: N.V.M.

l.o.a. 117 cm

16.10.015**vrachtschip ms "Gaasterland" (1950), "Graveland" (1951) - KHL**

Schaal: 1 : 100 Aantal bladen: 2 Blz tekst: 3

Prijs leden: Prijs niet leden: € 55,88

Inhoud: algemeen plan (tuigplan); sp/liijnen; info; foto

Gradatie: D

Auteur: N.V.M.

l.o.a. 131 cm

16.10.016**vrachtschip ms "Nijkerk" (1958) - VNS - Nedlloyd**

Schaal: 1 : 200 Aantal bladen: 2 Blz tekst: 4

Prijs leden: Prijs niet leden: € 37,84

Inhoud: sp/liijnen; algemeen plan hier en daar wat donker

Gradatie: D

Auteur: N.V.M.

l.o.a. 76 cm

het schip is op stapel gezet als ms Aldib, (Van Nievelt Goudriaan), maar werd reeds op de werf overgenomen door de VNS; de zusterschepen bij VNG waren "Algol", "Alcor".

16.10.017**vrachtschip ss "Radja", "Roepat", "Rondo", "Rotti" (1946) - SMN - Nedlloyd (C3 type)**

Schaal: 1 : 192 Aantal bladen: 2 Blz tekst: 1

Prijs leden: Prijs niet leden: € 44,44

Inhoud: sp/liijnen 1:100; algemeen plan

Gradatie: D

Auteur: N.V.M.

l.o.a. 76 cm

16.10.018**vrachtschip ms "Dahomeykust" (1959) - VNS/HWAL - Nedlloyd**

Schaal: 1 : 100 Aantal bladen: 4 Blz tekst: 2

Prijs leden: Prijs niet leden: € 93,49

Inhoud: sp/liijnen; algemeen plan

Gradatie: D

Auteur: N.V.M.

l.o.a. 114 cm

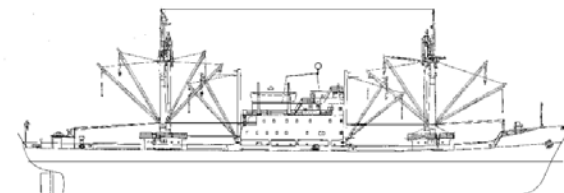
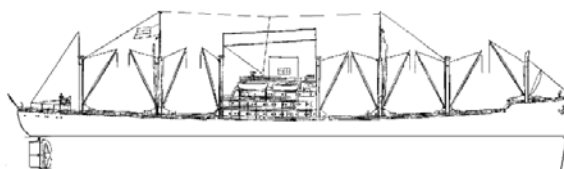
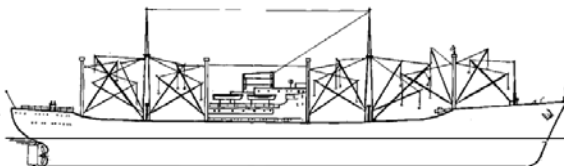
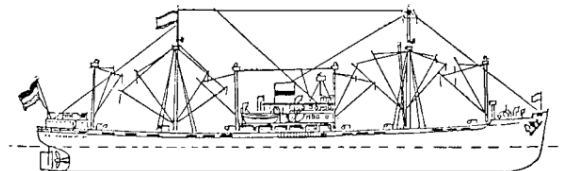

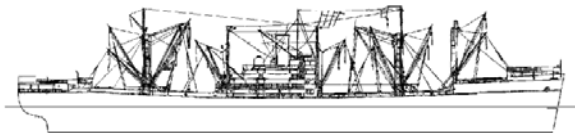

16.10.019
Victoryschip

Schaal: 1 : 192 Aantal bladen: 3 Blz tekst: 0
 Prijs leden: Prijs niet leden: € 47,64
 Inhoud: spanten 1:96; algemeen plan 1:192;
 tuig[plan/zijaanzicht 1:48

Gradatie: D
 Auteur: N.V.M.
 l.o.a. 71 cm

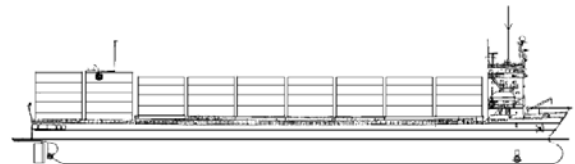

16.10.020
**containerschip ms "Alarni" (1986) - Van Nievelt
 Goudriaan/Netcon**

Schaal: 1 : 200 Aantal bladen: 2 Blz tekst: 0
 Prijs leden: Prijs niet leden: € 46,10
 Inhoud: sp/lijnen 1:100; algemeen plan

Gradatie: D
 Auteur: N.V.M.
 l.o.a. 70 cm

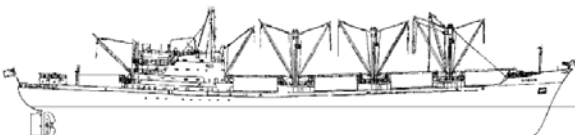

16.10.021
vrachtschip ms "Sidonia" (1961) - Anchor Line

Schaal: 1 : 96 Aantal bladen: 3 Blz tekst: 0
 Prijs leden: Prijs niet leden: € 72,73
 Inhoud: sp/lijnen; algemeen plan

Gradatie: D
 Auteur: N.V.M.
 l.o.a. 149 cm

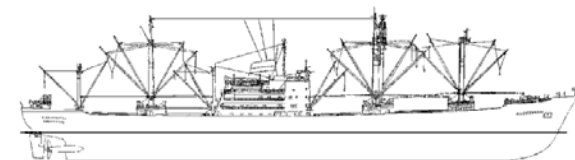

16.10.022
**vrachtschip ms "Kloosterkerk", "Koudekerk" (1964) -
 VNS/Nedlloyd**

Schaal: 1 : 100 Aantal bladen: 3 Blz tekst: 3
 Prijs leden: Prijs niet leden: € 71,93
 Inhoud: lijnenplan tamelijk donker, spantenraam redelijk

Gradatie: D
 Auteur: N.V.M.
 l.o.a. 165 cm

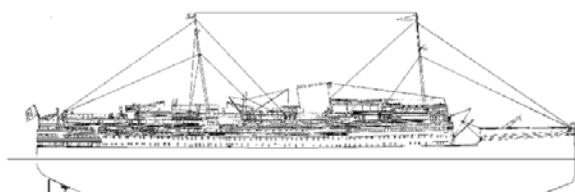

16.10.023
**passagiersschip ms "Dempo" (1929), "Baloeran"(1928) -
 Rott. Lloyd**

Schaal: 1 : 96 Aantal bladen: 4 Blz tekst: 0
 Prijs leden: Prijs niet leden: € 80,36
 Inhoud: detailtekening heeft donkere plekken

Gradatie: D
 Auteur: N.V.M.
 l.o.a. 181 cm

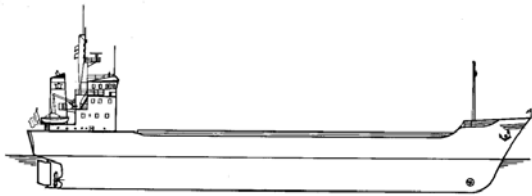
**16.10.024****vrachtschip ms "Sertan" (1977) - Van Nievelt Goudriaan/Nigoco**

Schaal: 1 : 100 Aantal bladen: 2 Blz tekst: 0

Prijs leden: Prijs niet leden: € 37,03

Inhoud: donkere vlek op de tekening

Gradatie: D

Auteur: N.V.M.

l.o.a. 83 cm

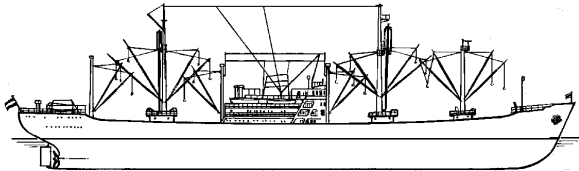
16.10.025**vrachtschip ms "Giessenkerk" (1956) - VNS/Nedlloyd**

Schaal: 1 : 100 Aantal bladen: 5 Blz tekst: 1

Prijs leden: Prijs niet leden: € 102,90

Inhoud: sp/lijnen; algemeen plan; kleurenschema; tekening in zijn geheel een grize achtergrond

Gradatie: D

Auteur: N.V.M.

l.o.a. 151 cm

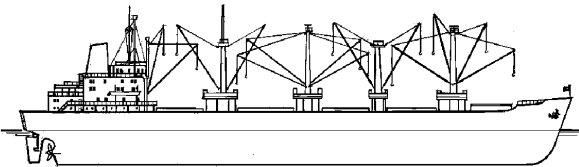
16.10.026**vrachtschip ms "Nedlloyd Niger", "Nile" (1971/1972) - Nedlloyd**

Schaal: 1 : 100 Aantal bladen: 7 Blz tekst: 2

Prijs leden: Prijs niet leden: € 73,95

Inhoud: sp/lijnen 1:100; spanten 1:50; algemeen plan; kleurenschema

Gradatie: D

Auteur: N.V.M.

loa 139

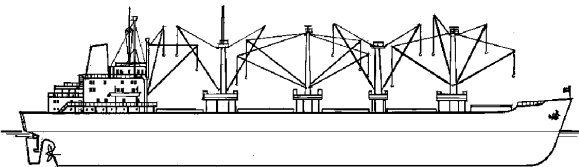
16.10.026/A**vrachtschip "Nedlloyd Nile", Nedlloyd Niger"**

Schaal: 1 : 50 Aantal bladen: 2 Blz tekst: 0

Prijs leden: Prijs niet leden: € 54,50

Inhoud: alleen sp/lijnen 1:50

Gradatie: D

Auteur: N.V.M.

l.o.a. 280 cm

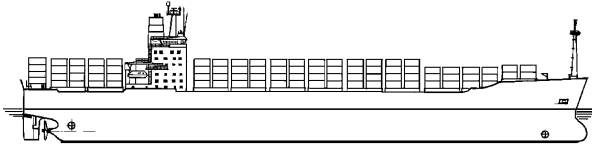
16.10.027**containerschip ms "Nedlloyd Clarence", "Clement" (1983) - Nedlloyd**

Schaal: 1 : 200 Aantal bladen: 6 Blz tekst: 0

Prijs leden: Prijs niet leden: € 61,48

Inhoud: sp/lijnen; algemeen plan

Gradatie: D

Auteur: N.V.M.

loa 104 cm

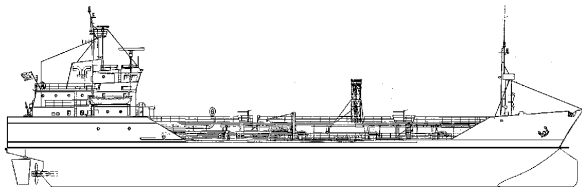

16.10.028

chemicaliëntanker ms "Mare Iratum" (1975) - Nedlloyd Bulkchem (1984)

Schaal: 1 : 100 Aantal bladen: 2 Blz tekst: 0

Prijs leden: Prijs niet leden: € 36,25

Inhoud: sp/lijnen; algemeen plan

Gradatie: D

Auteur: N.V.M.

loa 80 cm

16.10.029

vrachtschip ms "Oostkerk", "Ommenkerk", "Oldekerk", "Ouwerkerk" (1954) - VNS/Nedlloyd

Schaal: 1 : 100 Aantal bladen: 3 Blz tekst: 0

Prijs leden: Prijs niet leden: € 71,24

Inhoud: tekening is donker op de vouwlijnen

Gradatie: D

Auteur: N.V.M.

I.o.a. 151 cm

tussen de luikdeksels van ms Ouwerkerk en de overige schepen bestaan verschillen

16.10.030

vracht/passagiersschip ms "Oranjefontein" (1940), Jagersfontein - VNS

Schaal: 1 : 100 Aantal bladen: 6 Blz tekst: 1

Prijs leden: Prijs niet leden: € 125,24

Inhoud: sp/lijnen tevens op 1:22,5; alg. plan; details 1:200; infotekst

Gradatie: D

Auteur: N.V.M.

I.o.a. 158 cm

16.10.031

vrachtschip ms "Alcor" (1957) - v.Nievelt Goudriaan

Schaal: 1 : 100 Aantal bladen: 3 Blz tekst: 2

Prijs leden: Prijs niet leden: € 71,13

Inhoud: sp/lijnen; alg. plan; infotekst

Gradatie: D

Auteur: N.V.M.

I.o.a. 154 cm

16.10.032

passagiersschip ms "Oranje" (1939) - SMN

Schaal: 1 : 100 Aantal bladen: 5 Blz tekst: 0

Prijs leden: Prijs niet leden: € 104,09

Inhoud: sp/lijnen; algemeen plan

Gradatie: D

Auteur: N.V.M.

I.o.a. 200 cm

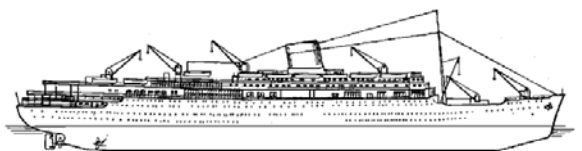
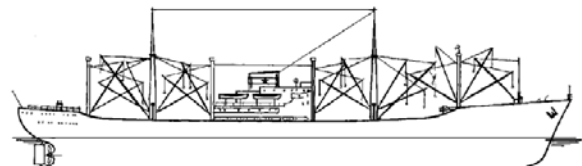
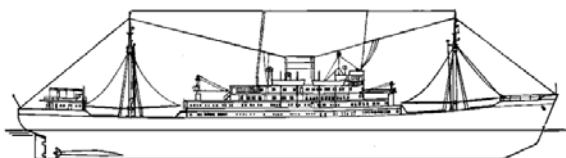
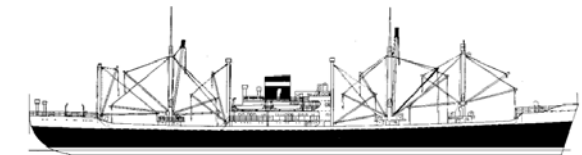

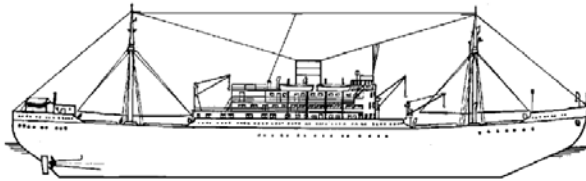
**16.10.033****vracht-passagiersschip ms "Bloemfontein",
"Boschfontein".**

Schaal: 1 : 100 Aantal bladen: 4 Blz tekst: 1

Prijs leden: Prijs niet leden: € 93,75

Inhoud: sp/lijnen; alg. plan; infotekst

Gradatie: D

Auteur: N.V.M.

l.o.a. 147 cm

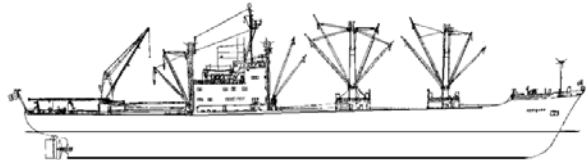
16.10.034**vrachtschip ms "Gooiland" (1969) - KHL**

Schaal: 1 : 100 Aantal bladen: 5 Blz tekst: 1

Prijs leden: Prijs niet leden: € 106,30

Inhoud: sp/lijnen; algemeen plan; tuigplan; infotekst

Gradatie: D

Auteur: N.V.M.

l.o.a. 145 cm

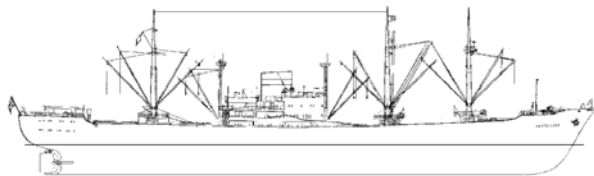
16.10.035**vrachtschip ms "Amstelland" (1962) - KHL**

Schaal: 1 : 100 Aantal bladen: 8 Blz tekst: 2

Prijs leden: Prijs niet leden: € 166,35

Inhoud: sp/lijnen (lijnenplan is wat dun); algemeen plan;
details; tuigplan; foto's

Gradatie: D

Auteur: N.V.M.

l.o.a. 158 cm

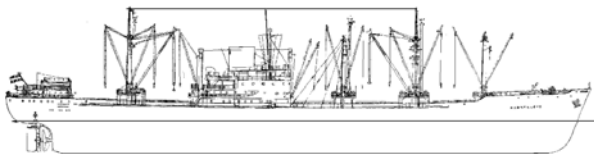
16.10.036**vrachtschip ms "Marnelloyd", "Merwelloyd", "Maaslloyd",
"Mississippilloyd (1957) - KRL/Nedlloyd**

Schaal: 1 : 100 Aantal bladen: 7 Blz tekst: 2

Prijs leden: Prijs niet leden: € 146,73

Inhoud: sp/lijnen; algemeen plan; tuigplan; infotekst, foto,
kleuren

Gradatie: D

Auteur: N.V.M.

l.o.a. 160 cm

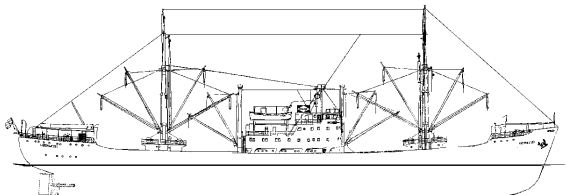
Er bestaan verschillen tussen de zusterschepen; zo hebben
de oudste schepen uit de serie vierkante masten, de latere
ronde masten.**16.10.037****vrachtschip ms "Liberiakust" (1960) - HWAL**

Schaal: 1 : 100 Aantal bladen: 3 Blz tekst: 1

Prijs leden: Prijs niet leden: € 71,29

Inhoud: sp/lijnen; algemeen plan; 1 blz info

Gradatie: D

Auteur: N.V.M.

l.o.a. 118 cm

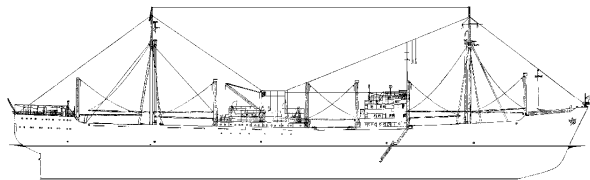
**16.10.038****vrachtschip dsms "Annenkerk" (1947) - VNS/Nedlloyd**

Schaal: 1 : 100 Aantal bladen: 4 Blz tekst: 1

Prijs leden: Prijs niet leden: € 93,75

Inhoud: sp/lijnen; algemeen plan; tuigplan (wat donker);
kelurenschema en info

Gradatie: D

Auteur: N.V.M.

l.o.a. 146 cm

16.10.039**vrachtschip ms "Aldabi" (1977) - v.Nievelt Goudriaan**

Schaal: 1 : 100 Aantal bladen: 6 Blz tekst: 3

Prijs leden: Prijs niet leden: € 127,29

Inhoud: sp/lijnen; algemeen plan; tuigplan 1:200; kleuren, info
en foto

Gradatie: D

Auteur: N.V.M.

l.o.a. 144 cm

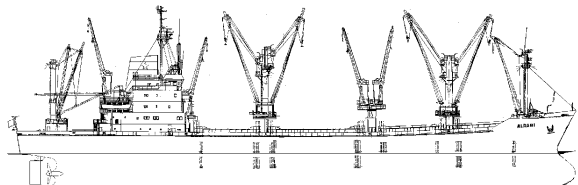
**16.10.040****vrachtschip ms "Eemhaven" (1963) - v.Uden**

Schaal: 1 : 100 Aantal bladen: 3 Blz tekst: 0

Prijs leden: Prijs niet leden: € 71,11

Inhoud: sp/lijnen; algemeen plan

Gradatie: D

Auteur: N.V.M.

l.o.a. 147 cm

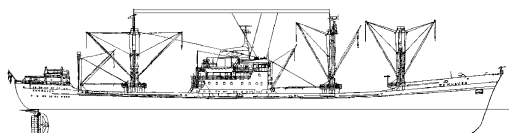
**16.10.041****vrachtschip ms "Ganymedes" (1962) - KNSM - na
verlenging**

Schaal: 1 : 100 Aantal bladen: 3 Blz tekst: 0

Prijs leden: Prijs niet leden: € 51,90

Inhoud: sp/lijnen; algemeen plan

Gradatie: D

Auteur: N.V.M.

l.o.a. 139 cm

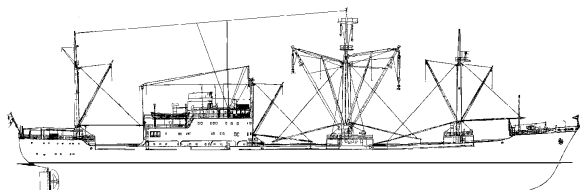
**16.10.042****vrachtschip dsms "Happy Rider" (1976) - Mammoet
Shipping**

Schaal: 1 : 100 Aantal bladen: 6 Blz tekst: 0

Prijs leden: Prijs niet leden: € 62,93

Inhoud: sp/lijnen 1:50; algemeen plan; tuigplan

Gradatie: D

Auteur:

l.o.a. 81 cm

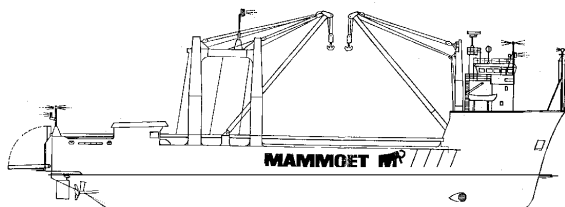

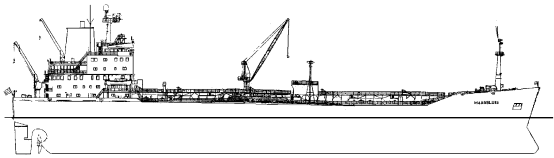
**16.10.043**

productentanker ms "Maassluis", "Maasstad", "Maasstroom" (1982)-Nedlloyd Tankers

Schaal: 1 : 100 Aantal bladen: 6 Blz tekst: 3

Prijs leden: Prijs niet leden: € 110,50

Inhoud:

Gradatie: D

Auteur: N.V.M.

I.o.a. 171 cm

Het ms Maassluis verging in maart 1989 te Skikda (Algerije)

16.10.044

vrachtschip ms "Neder Linge", "Neder Lek" (1967) - SMN/Nedlloyd

Schaal: 1 : 100 Aantal bladen: 5 Blz tekst: 0

Prijs leden: Prijs niet leden: € 98,50

Inhoud: sp/lijnen; algemeen plan 1:100; capaciteitsplan 1:250

Gradatie: D

Auteur: N.V.M.

I.o.a. 162 cm

16.10.045

vrachtschip ms "Mercurius" (1966) - KNSM

Schaal: 1 : 100 Aantal bladen: 6 Blz tekst: 1

Prijs leden: Prijs niet leden: € 125,04

Inhoud: algemeen plan, tuigplan, sp/lijnen (is wat vaag), kleurenschema

Gradatie: D

Auteur:

I.o.a. 150 cm

16.10.046

vrachtschip ms "Rotterdam", ms "Amsterdam" (1971) - KNSM

Schaal: 1 : 100 Aantal bladen: 4 Blz tekst: 1

Prijs leden: Prijs niet leden: € 93,75

Inhoud: algemeen plan, tuigplan, sp/lijnen, kleurschema

Gradatie: D

Auteur: N.V.M.

I.o.a. 169 cm

16.10.047

vrachtschip ms "Seinelloyd" (1961) - KRL

Schaal: 1 : 100 Aantal bladen: 7 Blz tekst: 1

Prijs leden: Prijs niet leden: € 76,93

Inhoud: algemeen plan, sp/lijnen; doorsnede, details, tuigplan, kleurenschema

Gradatie: D

Auteur: N.V.M.

I.o.a. 166 cm

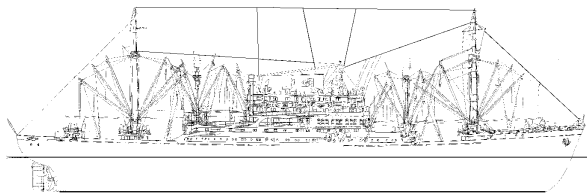

16.10.048

**vrachtschip ms "Straat Banka" (1951) - KJCPL - 1971
"Mercury Lake", 1978 sloop**

Schaal: 1 : 100 Aantal bladen: 6 Blz tekst: 0

Prijs leden: Prijs niet leden: € 128,78

Inhoud: sp/lijnen; algemeen plan

Gradatie: D

Auteur: N.V.M.

l.o.a. 143 cm

zie 10.20.036 voor een waterlijnmodel van dit schip

zusterschip Straat Makassar (1951) 1956 Tjinegara, 1971
Mercury Bay, 1977 United Ensign, 1979 sloop

16.10.049

**vrachtschip ss "Akkrumdijk" (1945, Victory schip) - HAL
(1948)**

Schaal: 1 : 96 Aantal bladen: 2 Blz tekst: 0

Prijs leden: Prijs niet leden: € 35,70

Inhoud: algemeen plan; spantenplan

Gradatie: D

Auteur:

l.o.a. 144 cm

16.10.049/A

**vrachtschip ss "Akkrumdijk" (1945, Victory schip) - HAL
(1948)**

Schaal: 1 : 192 Aantal bladen: 2 Blz tekst: 1

Prijs leden: Prijs niet leden: € 26,95

Inhoud: algemeen plan; spantenplan 1:96; info

Gradatie: D

Auteur: N.V.M.

l.o.a. 72 cm

16.10.050

**pass.ferry ds ms "Koningin Beatrix" (1986) -
Stmvt.Mij.Zeeland/Stena Line**

Schaal: 1 : 200 Aantal bladen: 4 Blz tekst: 0

Prijs leden: Prijs niet leden: € 84,99

Inhoud: algemeen plan; sp/lijnen 1:100; info

Gradatie: D

Auteur: N.V.M.

l.o.a. 80 cm

16.10.051

**pass.ferry ms "Norsun" (1986) - North Sea Ferries/P&O-
NSF**

Schaal: 1 : 200 Aantal bladen: 4 Blz tekst: 0

Prijs leden: Prijs niet leden: € 75,40

Inhoud: algemeen plan; spantenplan 1:100

Gradatie: D

Auteur: N.V.M.

l.o.a. 89 cm

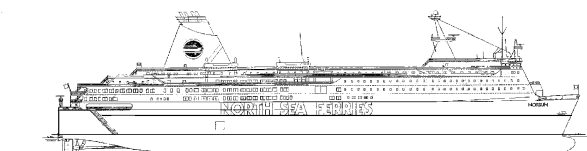
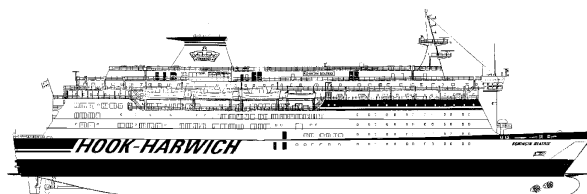

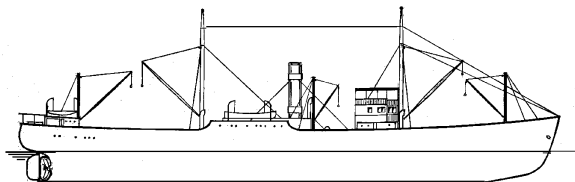
**16.10.052****varchtschip ss "Ariadne" (1918) - KNSM**

Schaal: 1 : 50 Aantal bladen: 3 Blz tekst: 1

Prijs leden: Prijs niet leden: € 71,55

Inhoud: algemeen plan; sp/lijnen; kleurschema

Gradatie: D

Auteur:

l.o.a. 160 cm

16.10.053**containerschip ms "Aldabi" (1990) - VNG/Nigoco**

Schaal: 1 : 100 Aantal bladen: 3 Blz tekst: 1

Prijs leden: Prijs niet leden: € 71,55

Inhoud: algemeen plan; sp/lijnen; kleurschema

Gradatie: D

Auteur: N.V.M.

l.o.a. 98 cm

16.10.054**vachtschip ms "Karossa" (1947/1952) - KPM en zusterschepen**

Schaal: 1 : 100 Aantal bladen: 3 Blz tekst: 2

Prijs leden: Prijs niet leden: € 40,99

Inhoud: algemeen plan; spantenplan; info

Gradatie: D

Auteur: N.V.M.

l.o.a. 83 cm

16.10.055**m.s. Aldabi (1977) - v. Nievelt Goudriaan**

Schaal: 1 : 100 Aantal bladen: 5 Blz tekst: 0

Prijs leden: Prijs niet leden: € 104,41

Inhoud: algemeen plan; sp/lijnen

Gradatie: D

Auteur: N.V.M.

l.o.a. 143 cm

16.10.056**vachtschip ss "Java" (II)(1902) - SMN**

Schaal: 1 : 96 Aantal bladen: 3 Blz tekst: 1

Prijs leden: Prijs niet leden: € 69,50

Inhoud: algemeen plan; sp/lijnen 1:48; kleurschema

Gradatie: D

Auteur: N.V.M.

l.o.a. 123 cm

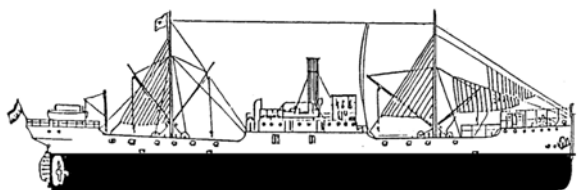
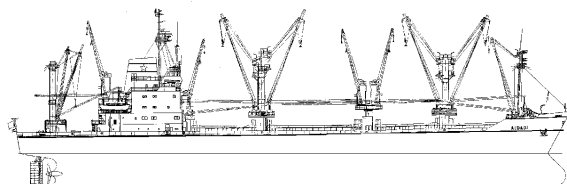
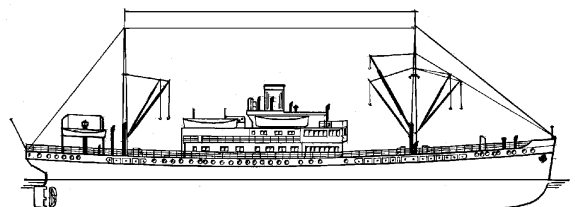
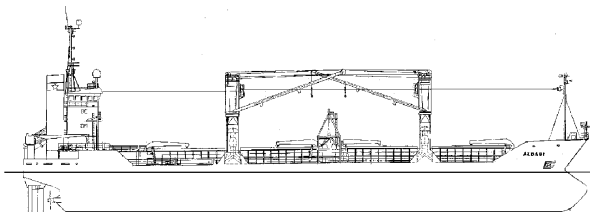

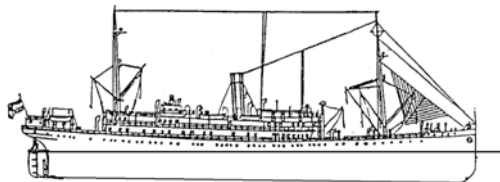

16.10.057

pass.schip ss "Venezuela", "Colombia" (1915) - Kon. West-Indische Maildienst

Schaal: 1 : 96 Aantal bladen: 3 Blz tekst: 2

Prijs leden: Prijs niet leden: € 72,10

Inhoud: algemeen plan; sp/lijnen; dekplannen van matige kwaliteit; info; kleurschema

Gradatie: D

Auteur: N.V.M.

I.o.a. 126 cm

16.10.058

pass.schip ds ms Christiaan Huygens (1928) - SMN

Schaal: 1 : 192 Aantal bladen: 3 Blz tekst: 2

Prijs leden: Prijs niet leden: € 67,50

Inhoud: algemeen plan; sp/lijnen 1:96; kleurschema

Gradatie: D

Auteur: N.V.M.

I.o.a. 92 cm

16.10.059

vrachtschip ms "Java" (1939), "Celebes", "Sumatra", "Borneo", "Bali" (1939/1946/47) - SMN

Schaal: 1 : 192 Aantal bladen: 2 Blz tekst: 2

Prijs leden: Prijs niet leden: € 54,90

Inhoud: algemeen plan; sp/lijnen 1:100; kleurschema

Gradatie: D

Auteur: N.V.M.

I.o.a. 82 cm

16.10.060

vrachtschip ms "Montferland" (1956), "Zaanland", "Waterland" (1957) - KHL

Schaal: 1 : 100 Aantal bladen: 5 Blz tekst: 3

Prijs leden: Prijs niet leden: € 106,88

Inhoud: algemeen plan; sp/lijnen; info; foto's

Gradatie: D

Auteur: N.V.M.

I.o.a. 156 cm

16.10.061

vrachtschip ms "Billiton" (1951) - SMN/Nedlloyd

Schaal: 1 : 96 Aantal bladen: 5 Blz tekst: 1

Prijs leden: Prijs niet leden: € 106,50

Inhoud: algemeen plan; sp/lijnen;

Gradatie: D

Auteur: N.V.M.

I.o.a. 155 cm

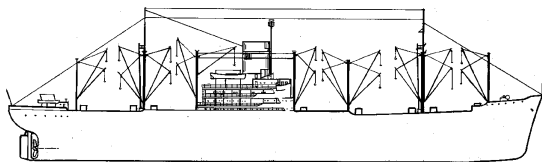
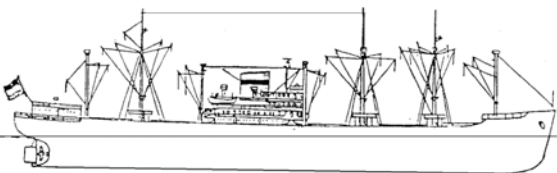

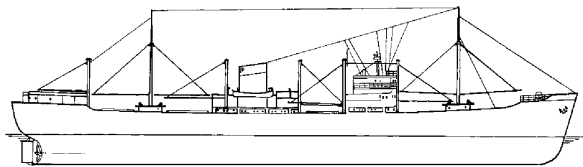

16.10.062
vrachtschip ms "Bintang" (1950) - SMN

Schaal: 1 : 100 Aantal bladen: 4 Blz tekst: 2
Prijs leden: Prijs niet leden: € 93,75
Inhoud: algemeen plan; sp/lijnen; kleurenschema

Gradatie: D
Auteur: N.V.M.
l.o.a. 140 cm

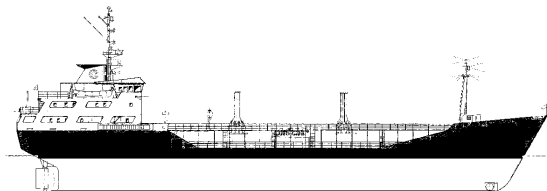

16.10.063
chem.tanker ms Mare Magnum (1977) - Nedlloyd Bulkchem

Schaal: 1 : 100 Aantal bladen: 2 Blz tekst: 2
Prijs leden: Prijs niet leden: € 53,15
Inhoud: algemeen plan; spantenplan 1:50; kleurenschema

Gradatie: D
Auteur: N.V.M.
l.o.a. 82 cm

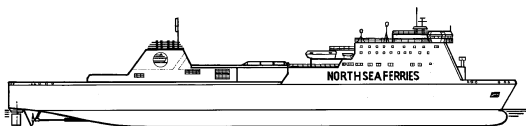

16.10.064
ro-ro ferry ms "Norbank" (1992) - North Sea Ferries/ P&O NSF

Schaal: 1 : 200 Aantal bladen: 2 Blz tekst: 0
Prijs leden: Prijs niet leden: € 56,51
Inhoud: algemeen plan; sp/lijnenplan

Gradatie: D
Auteur: N.V.M.
l.o.a. 84 cm

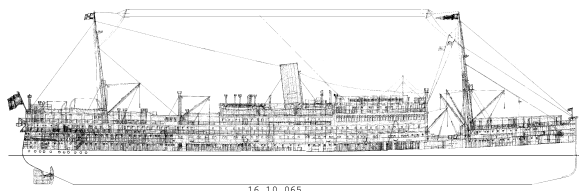

16.10.065
passagiersschip dsms "Indrapoera" (1926) - Rott. Lloyd

Schaal: 1 : 96 Aantal bladen: 5 Blz tekst: 1
Prijs leden: Prijs niet leden: € 104,60
Inhoud: algemeen plan; sp/lijnenplan; kleurenschema

Gradatie: D
Auteur: N.V.M.
l.o.a. 160 cm

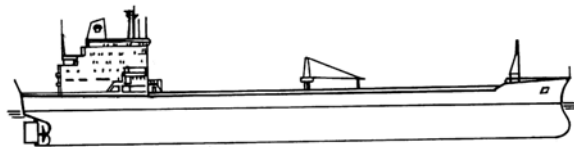

16.10.066
tanker ms "Fulgur" (1974), "Felania", "Fusus", "Felipes"(1975), "Ficus", "Flammulina"(1976) - Shell

Schaal: 1 : 200 Aantal bladen: 2 Blz tekst: 0
Prijs leden: Prijs niet leden: € 28,11
Inhoud: algemeen plan; sp/lijnen (1:100)

Gradatie: D
Auteur: N.V.M.
l.o.a. 84 cm
overige zusterschepen: "Fossarinus", "Fossarus" (1976)

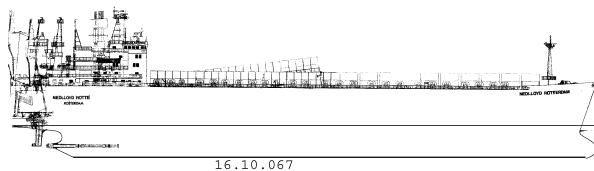

16.10.067

16.10.067**ro-ro-schip ms "Nedlloyd Rotterdam", "Rochester" (1978) - Nedlloyd**

Schaal: 1 : 200 Aantal bladen: 8 Blz tekst: 1

Prijs leden: Prijs niet leden: € 142,41

Inhoud: algemeen plan; sp/lijnen 1:100; doorsnedes; details ramp; kleurenschema

Gradatie: D

Auteur: N.V.M.

l.o.a. 98 cm

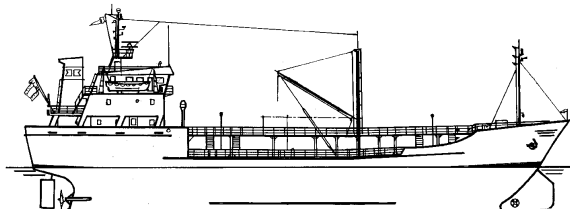
16.10.068**tanker ms "Stella Castor" (1980) - Rederij Theodora**

16.10.068

Schaal: 1 : 100 Aantal bladen: 3 Blz tekst: 0

Prijs leden: Prijs niet leden: € 28,91

Inhoud: algemeen plan; sp/lijnenplan

Gradatie: D

Auteur: N.V.M.

l.o.a. 67 cm

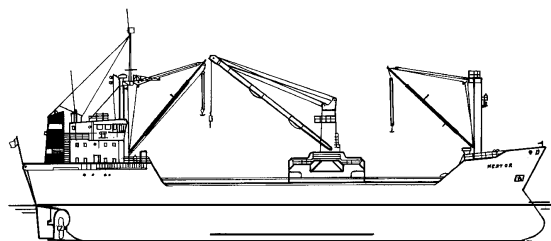
16.10.069**vrachtschip ms "Nestor", "Mentor" (1979) - KNSM**

16.10.069

Schaal: 1 : 100 Aantal bladen: 2 Blz tekst: 0

Prijs leden: Prijs niet leden: € 35,35

Inhoud: algemeen plan; sp/lijnenplan; langsdoorsnede met positie spanten

Gradatie: D

Auteur:

l.o.a. 82 cm

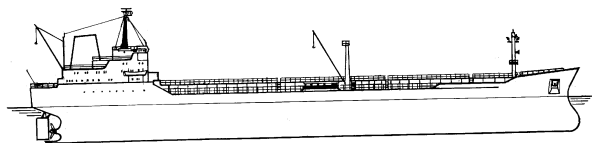
16.10.070**tanker ms G.A. Walker (1974) - Can.Pacific**

16.10.070

Schaal: 1 : 100 Aantal bladen: 4 Blz tekst: 0

Prijs leden: Prijs niet leden: € 93,49

Inhoud: algemeen plan; sp/lijnen

Gradatie: D

Auteur: N.V.M.

l.o.a. 170 cm

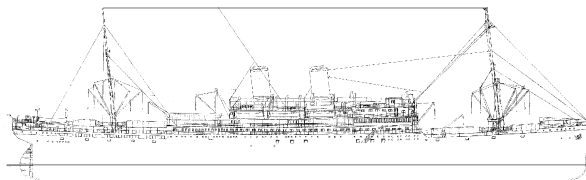
16.10.071**pass.schip ds ss "Nieuw Holland" (1928) - KPM/KJCPL(1947)**

16.10.071

Schaal: 1 : 200 Aantal bladen: 4 Blz tekst: 0

Prijs leden: Prijs niet leden: € 62,38

Inhoud: algemeen plan; sp/lijnenplan van mindere kwaliteit

Gradatie: D

Auteur: N.V.M.

l.o.a. 83 cm

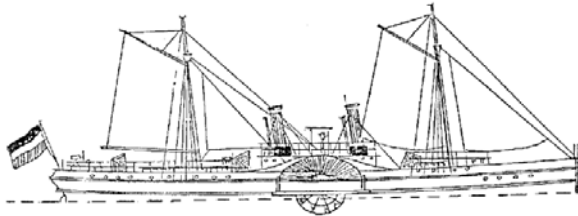

16.10.072

raderstoomschip voor de pass.dienst op Suriname "Curacao" (1849) ex Zr.Ms. Curacao (II)

Schaal: 1 : 50 Aantal bladen: 3 Blz tekst: 0

Prijs leden: Prijs niet leden: € 70,75

Inhoud: algemeen plan; sp/lijnenplan; doorsnedes; tekening heeft plaatselijk zwarte vlekken.

Gradatie: D

Auteur: N.V.M.

l.o.a. 94 cm

Het raderstoomschip de 4e klasse Zr.Ms. Curacao (II) (1849) werd in 1857 van de sterkte afgevoerd, en in 1889? Verbouwd tot passagiersschip voor de vaart in Suriname

16.10.073

vrachtschip ms "Gabonkust" (1955), "Camerounkust" - SMN/HWAL

Schaal: 1 : 100 Aantal bladen: 3 Blz tekst: 0

Prijs leden: Prijs niet leden: € 71,63

Inhoud: algemeen plan; sp/lijnen; tekening plaatselijk gevlekt

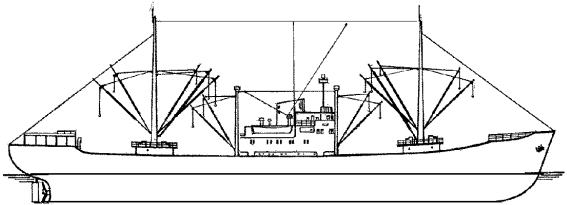

Gradatie: D

Auteur: N.V.M.

l.o.a. 118 cm

16.10.074

vrachtschip ms "Siberoet" (1949) - KPM

Schaal: 1 : 100 Aantal bladen: 2 Blz tekst: 0

Prijs leden: Prijs niet leden: € 26,70

Inhoud: algemeen plan; spantenplan; tekening plaatselijk grijze achtergrond

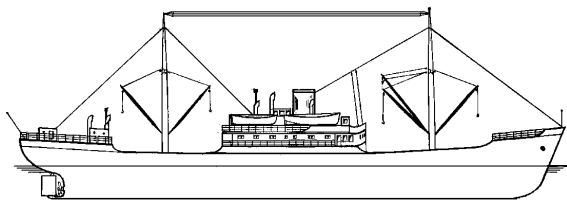

Gradatie: D

Auteur:

l.o.a. 90 cm

Zusterschepen: Sinabang, Siau, Sibigo, Sigli, Silindoeng

16.10.075

vrachtschip ms "Amor", "Hathor" (1952) - KNSM

Schaal: 1 : 100 Aantal bladen: 2 Blz tekst: 1

Prijs leden: Prijs niet leden: € 36,25

Inhoud: algemeen plan; sp/lijnenplan;

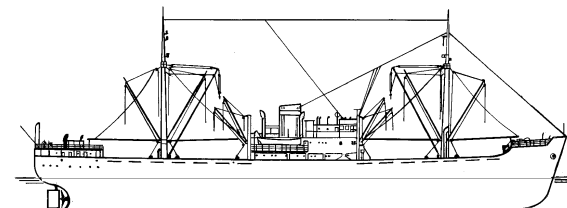

Gradatie: D

Auteur: N.V.M.

l.o.a. 97,5 cm

16.10.076

vrachtschip ms "Hammonia" (1965) - HAPAG/Hapag-Lloyd

Schaal: 1 : 100 Aantal bladen: 5 Blz tekst: 0

Prijs leden: Prijs niet leden: € 93,80

Inhoud: algemeen plan; sp/lijnen; laadgerei 1:50; details

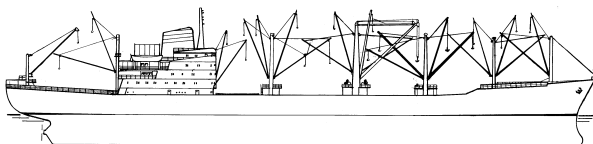

Gradatie: D

Auteur: N.V.M.

l.o.a. 163 cm

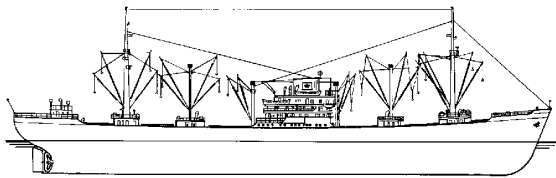
**16.10.077****vrachtschip ms "Straat Bali" (1953), "Straat Mozambique" (1954) - KJCPL**

Schaal: 1 : 100 Aantal bladen: 5 Blz tekst: 1

Prijs leden: Prijs niet leden: € 106,08

Inhoud: algemeen plan; sp/lijnen; kleurschema

Gradatie: D

Auteur: N.V.M.

l.o.a. 158 cm

16.10.078**vrachtschip ms "Amstelhoek" (1960) - Red. Amsterdam/HBT**

Schaal: 1 : 100 Aantal bladen: 4 Blz tekst: 0

Prijs leden: Prijs niet leden: € 92,39

Inhoud: algemeen plan; sp/lijnen

Gradatie: D

Auteur:

l.o.a. 155 cm

16.10.080**bulkcarrier ms "Hollands Burcht" (1965) - HVM/HBT**

Schaal: 1 : 100 Aantal bladen: 3 Blz tekst: 1

Prijs leden: Prijs niet leden: € 72,91

Inhoud: algemeen plan; info; sp/lijnenplan; het sp/lijnenplan is wat dun

Gradatie: D

Auteur: N.V.M.

l.o.a. 186 cm

16.10.081**vrachtschip ms "Adara" (1961) - van Nievelt Goudriaan**

Schaal: 1 : 100 Aantal bladen: 2 Blz tekst: 0

Prijs leden: Prijs niet leden: € 42,08

Inhoud: algemeen plan; sp/lijnen 1:50

Gradatie: D

Auteur: N.V.M.

l.o.a. 77 cm

Zusterschepen: Nashira, Nushaba, Situla, Talita.

16.10.082**tanker ms "Caurica"(1982), "Cardissa" (1983) - Shell**

Schaal: 1 : 200 Aantal bladen: 2 Blz tekst: 2

Prijs leden: Prijs niet leden: € 46,76

Inhoud: algemeen plan; sp/lijnen (1:100)

Gradatie: D

Auteur: N.V.M.

l.o.a. 84 cm

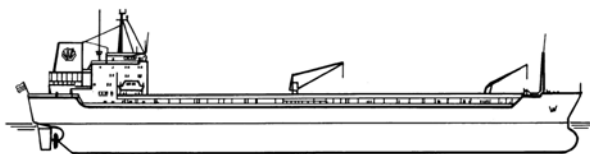

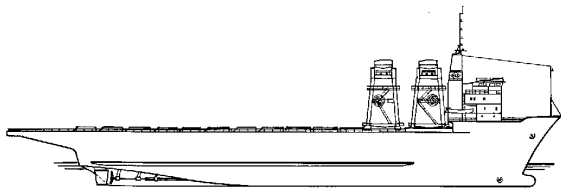
**16.10.083****halfafzinkbaar zware lading schip ms "Dock Express 10" (1979) - Dockwise**

Schaal: 1 : 150 Aantal bladen: 5 Blz tekst: 0

Prijs leden: Prijs niet leden: € 68,43

Inhoud: algemeen plan; sp/lijnen; details 1:100

Gradatie: D

Auteur: N.V.M.

l.o.a. 102 cm

zusterschepen Dockwise 11, 12

16.10.084**vrachtschip ms "Straat Amsterdam", "Auckland", "Algoa", "Adelaide" (1968) - KJCPL**

Schaal: 1 : 100 Aantal bladen: 5 Blz tekst: 1

Prijs leden: Prijs niet leden: € 105,63

Inhoud: algemeen plan; sp/lijnenplan van mindere kwaliteit; kleurenschema

Gradatie: D

Auteur: N.V.M.

l.o.a. 161 cm

16.10.085**vrachtschip ms "Straat Nassau", "Napier", "Nagasaki", "Nagoya" (1972) - KJCPL**

Schaal: 1 : 100 Aantal bladen: 5 Blz tekst: 1

Prijs leden: Prijs niet leden: € 106,53

Inhoud: algemeen plan; sp/lijnen; kleurenschema

Gradatie: D

Auteur: N.V.M.

l.o.a. 165 cm

16.10.086**vrachtschip ms "Streefkerk" en zustersch. (1961) - VNS / Nedlloyd**

Schaal: 1 : 100 Aantal bladen: 6 Blz tekst: 2

Prijs leden: Prijs niet leden: € 105,26

Inhoud: algemeen plan; sp/lijnen; tuigplan; kleurenschema

Gradatie: D

Auteur: N.V.M.

l.o.a. 161 cm

zusterschepen: Spaarnekerk, Sinoutskerk, Simonskerk, Steenkerk

16.10.087**vrachtschip ms "Wissekerk", "Westerkerk", "Waalekerk" (1967) - VNS/Nedlloyd**

Schaal: 1 : 100 Aantal bladen: 5 Blz tekst: 1

Prijs leden: Prijs niet leden: € 126,31

Inhoud: algemeen plan 1:100 en 1:200; sp/lijnen; tuigplan; kleurenschema

Gradatie: D

Auteur: N.V.M.

l.o.a. 166 cm

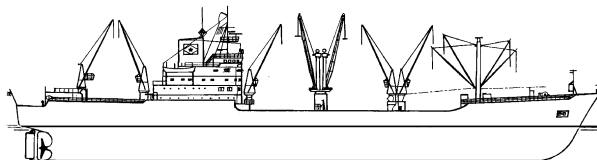

16.10.084

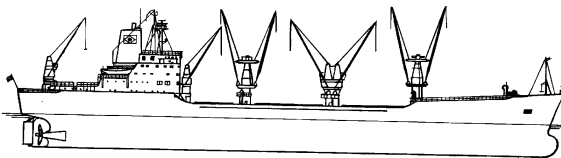

16.10.085

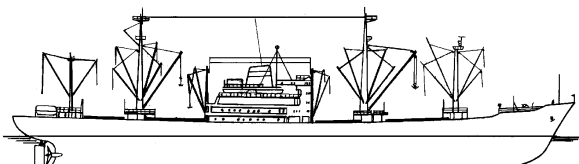

16.10.086

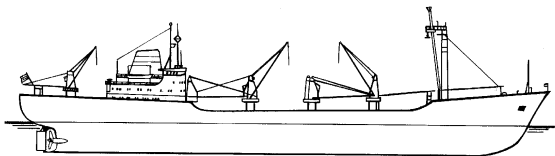

16.10.087

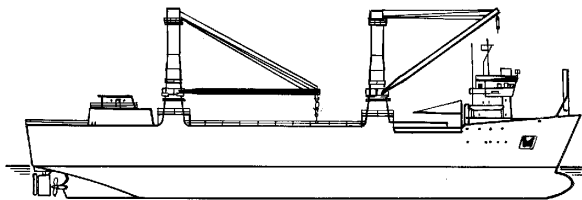
**16.10.088****zware lading schip ms Fairlift (1990); ms Stella Prima (1989) - Jumboshipping**

Schaal: 1 : 100 Aantal bladen: 1 Blz tekst: 1

Prijs leden: Prijs niet leden: € 25,05

Inhoud: algemeen plan; spantenplan ; info

Gradatie: D

Auteur: N.V.M.

l.o.a. 100 cm

16.10.089**pass.schip ms "Cunard Ambassador" (1972), "Cunard Adventurer" (1971) - Cunard**

Schaal: 1 : 200 Aantal bladen: 4 Blz tekst: 0

Prijs leden: Prijs niet leden: € 56,78

Inhoud: algemeen plan; sp/lijnen

Gradatie: D

Auteur: N.V.M.

l.o.a. 75 cm

16.10.090**vrachtschip ss "Simaloer" (1920) - SMN**

Schaal: 1 : 96 Aantal bladen: 3 Blz tekst: 1

Prijs leden: Prijs niet leden: € 73,28

Inhoud: algemeen plan; sp/lijnenplan; kleurenschema

Gradatie: D

Auteur: N.V.M.

l.o.a. 139 cm

16.10.091**VLCC ss "Maasbracht" (1975) - HBT/Nedlloyd Tankers**

Schaal: 1 : 250 Aantal bladen: 3 Blz tekst: 0

Prijs leden: Prijs niet leden: € 71,49

Inhoud: algemeen plan; sp/lijnen

Gradatie: D

Auteur: N.V.M.

l.o.a. 140 cm

16.10.092**containerschip ms "Nedlloyd van Neck" (1983), "van Noort", "van Diemen" (1984) - Nedlloyd**

Schaal: 1 : 100 Aantal bladen: 5 Blz tekst: 1

Prijs leden: Prijs niet leden: € 86,41

Inhoud: algemeen plan; sp'lijnenplan; kleurenschema

Gradatie: D

Auteur: N.V.M.

l.o.a. 180 cm

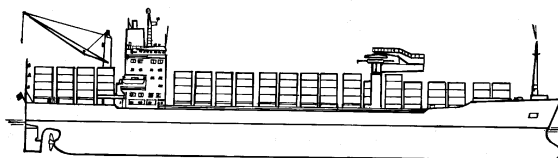
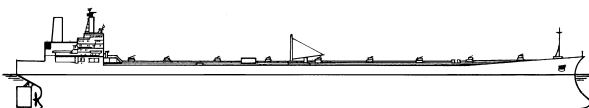

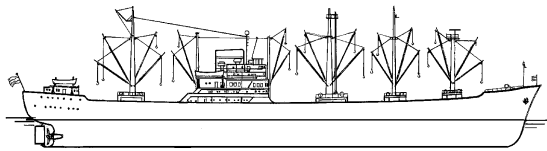
**16.10.094****vrachtschip ms "Karachi", "Karakorum" (1958) - SMN/Nedlloyd**

Schaal: 1 : 100 Aantal bladen: 5 Blz tekst: 1

Prijs leden: Prijs niet leden: € 86,41

Inhoud: algemeen plan; sp/lijnenplan matige kwaliteit; tuigplan; details; kleurenschema

Gradatie: D

Auteur: N.V.M.

l.o.a. 165 cm

16.10.097**vrachtschip ms "Sheratan" (1953) - v.Nievelt Goudriaan**

Schaal: 1 : 50 Aantal bladen: 2 Blz tekst: 0

Prijs leden: Prijs niet leden: € 36,25

Inhoud: algemeen plan; sp/lijnenplan;

Gradatie: D

Auteur: N.V.M.

l.o.a. 143 cm

16.10.098**vrachtschip ms "Walenburgh" (1967) - Wm.H. Müller/KNSM-Kroonburg**

Schaal: 1 : 100 Aantal bladen: 5 Blz tekst: 0

Prijs leden: Prijs niet leden: € 43,06

Inhoud: algemeen plan; sp/lijnenplan 1:100 en 1:50;

Gradatie: D

Auteur: N.V.M.

l.o.a. 77 cm

16.10.100**vrachtschip ms "Doris", "Charis", "Artemis", "Adonis", "Daphnis", "Isis", "Osiris" (1952-57) - KNSM**

Schaal: 1 : 100 Aantal bladen: 2 Blz tekst: 1

Prijs leden: Prijs niet leden: € 36,25

Inhoud: algemeen plan; sp/lijnenplan; kleurenschema

Gradatie: D

Auteur: N.V.M.

l.o.a. 98 cm

overige zusterschepen "Aegis", "Attis", "Themis".

16.10.101**afzinkbaar zwareladerschip ms Super Servant 4/5 (1982) - Bureau Wijsmuller**

Schaal: 1 : 200 Aantal bladen: 4 Blz tekst: 0

Prijs leden: Prijs niet leden: € 55,73

Inhoud: algemeen plan; sp/lijnenplan 1:50

Gradatie: D

Auteur: N.V.M.

l.o.a. 70 cm

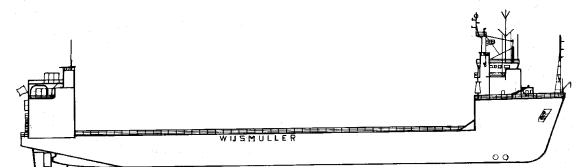

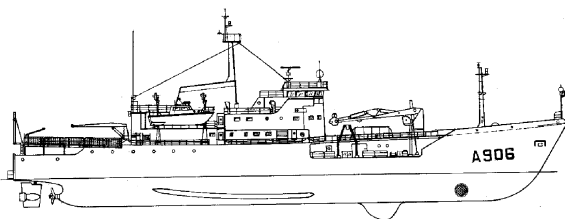
**16.11.001****HrMs Oceanografisch onderzoeksvaartuig "Tydeman" A906 (1976)**

Schaal: 1 : 100 Aantal bladen: 1 Blz tekst: 0

Prijs leden: Prijs niet leden: € 24,98

Inhoud: spanten; algemeen plan

Gradatie: D

Auteur: N.V.M.

l.o.a. 90 cm

zie ook 10.11.037 voor een modelbouwtekening
de werftekening geeft veel inwendige details**16.11.003****HrMs Mijnenlegger "Willem van der Zaan" (1939)**

Schaal: 1 : 50 Aantal bladen: 5 Blz tekst: 0

Prijs leden: Prijs niet leden: € 106,08

Inhoud: sp/lijnen; algemeen plan

Gradatie: C

Auteur: N.V.M.

l.o.a. 150 cm

zie 10.11.003 voor een modelbouwtekening

16.11.004**ZrMs ramtorenschip "Buffel" (1868)**

Schaal: 1 : 50 Aantal bladen: 3 Blz tekst: 0

Prijs leden: Prijs niet leden: € 72,73

Inhoud: sp/lijnen; algemeen plan

Gradatie: D

Auteur: N.V.M.

loa 131 cm

spantenplan

nu als museumschip te Rotterdam

16.11.005**ZrMs opnemingsvaartuigvaartuig ss "Buyskes" (1888)**

Schaal: 1 : 40 Aantal bladen: 4 Blz tekst: 0

Prijs leden: Prijs niet leden: € 61,70

Inhoud: sp/lijnen; algemeen plan; tuigplan 1:100; tekening vrij
donker

Gradatie: D

Auteur: N.V.M.

l.o.a. 85 cm

16.11.006**HrMs "Ceram" (1946) - ex HMAS "Burnie" (1941)**

Schaal: 1 : 50 Aantal bladen: 6 Blz tekst: 0

Prijs leden: Prijs niet leden: € 93,56

Inhoud: spanten 1:48; algemeen plan

Gradatie: D

Auteur: N.V.M.

l.o.a. 113 cm

Het schip is gebouwd, en bij de Nederlandse Marine in dienst
gesteld, als mijnenveger, doch is daarna verscheidene malen
geherclassificeerd

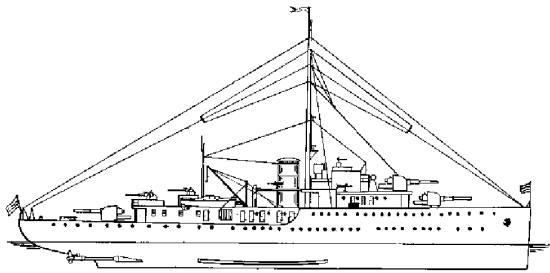
**16.11.007****HrMs flottieljevaartuig "Soemba", " Flores" (1926)**

Schaal: 1 : 50 Aantal bladen: 6 Blz tekst: 0

Prijs leden: Prijs niet leden: € 65,85

Inhoud: sp/lijnen; zijaanzicht 1:100; algemeen plan; doorsnedes; brugdek 1:25

Gradatie: D

Auteur: N.V.M.

l.o.a. 151 cm

16.11.008**HrMs Mijnenlegger "Jan van Brakel" (1936) na verbouwing tot escortevaartuig (1944)**

Schaal: 1 : 50 Aantal bladen: 4 Blz tekst: 0

Prijs leden: Prijs niet leden: € 79,19

Inhoud: sp/lijnen; algemeen plan

Gradatie: D

Auteur: N.V.M.

l.o.a. 116 cm

16.11.009**HrMs Mijnenlegger "Douwe Aukes" (1922)**

Schaal: 1 : 50 Aantal bladen: 3 Blz tekst: 0

Prijs leden: Prijs niet leden: € 59,78

Inhoud: sp/lijnen hier en daar vrij dun; algemeen plan

Gradatie: D

Auteur: N.V.M.

l.o.a. 110

Na de oorlog in gebruik als depotschip voor de mijnendiens en mijnenvraag-werkschip
het alg plan toont wijzigingen tot 1959**16.11.010****HrMs opnemingsvaartuig "Hydrograaf" A901 (1910)**

Schaal: 1 : 40 Aantal bladen: 6 Blz tekst: 0

Prijs leden: Prijs niet leden: € 93,75

Inhoud: sp/lijnen vrij donker; ; algemeen plan

Gradatie: D

Auteur: N.V.M.

l.o.a. 101 cm

16.11.011**HrMs flottieljevaartuig "Mataram" (1897)**

Schaal: 1 : 40 Aantal bladen: 5 Blz tekst: 0

Prijs leden: Prijs niet leden: € 106,13

Inhoud: sp/lijnen; algemeen plan

Gradatie: D

Auteur: N.V.M.

l.o.a. 135 cm

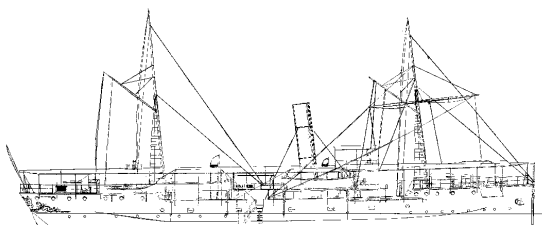
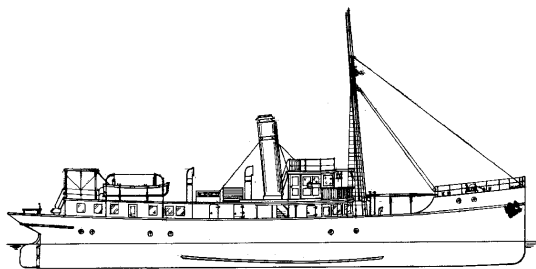

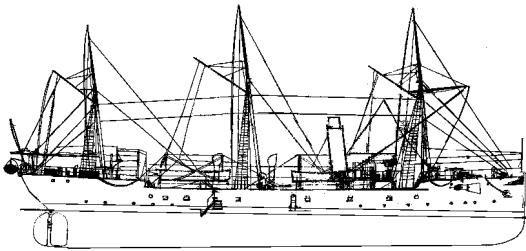

16.11.012

**HrMs kanonneerboot "Borneo" (1893)
(schroefstoomschip der 4e klasse)**

Schaal: 1 : 48 Aantal bladen: 4 Blz tekst: 0

Prijs leden: Prijs niet leden: € 92,13

Inhoud: sp/liijnen; algemeen plan; doorsneden

Gradatie: D

Auteur: N.V.M.

l.o.a. 112 cm

16.11.013

**HrMs Mijnenlegger "Vulcanus" (1917) - ex stoomtrawler
"Azalea" (1902)**

Schaal: 1 : 40 Aantal bladen: 5 Blz tekst: 0

Prijs leden: Prijs niet leden: € 81,91

Inhoud: sp/liijnen; algemeen plan

Gradatie: D

Auteur: N.V.M.

l.o.a. 94 cm

16.11.014

HrMs mijnenleggers "Hydra" (1912), "Medusa" (1911)

Schaal: 1 : 50 Aantal bladen: 3 Blz tekst: 0

Prijs leden: Prijs niet leden: € 59,40

Inhoud: sp/liijnen; algemeen plan 1:100; grootspant 1:20

Gradatie: D

Auteur: N.V.M.

l.o.a. 99 cm

16.11.015

HrMs flottieljevertuig "Edi" (1897)

Schaal: 1 : 40 Aantal bladen: 7 Blz tekst: 0

Prijs leden: Prijs niet leden: € 132,58

Inhoud: sp/liijnen; algemeen plan; zijaanzicht 1:100;
doorsneden

Gradatie: D

Auteur: N.V.M.

l.o.a. 130 cm

16.11.016

kanonneerboot HrMs "Johan Maurits van Nassau" (1933)

Schaal: 1 : 50 Aantal bladen: 5 Blz tekst: 0

Prijs leden: Prijs niet leden: € 94,48

Inhoud: sp/liijnen; algemeen plan

Gradatie: D

Auteur: N.V.M.

l.o.a. 157 cm

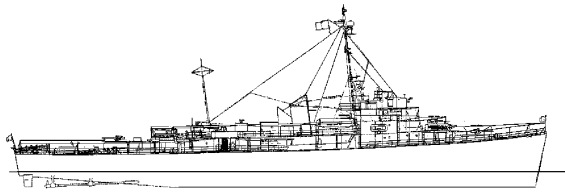

16.11.017

frigat HrMs "Van Ewijck" F808 (1950) - ex USS "Gustafson" (1943) - Van Amstel klasse

Schaal: 1 : 100 Aantal bladen: 5 Blz tekst: 0

Prijs leden: Prijs niet leden: € 90,73

Inhoud: sp/lijnen 1:50; algemeen plan; tekening plaatselijk wat donker

Gradatie: D

Auteur: N.V.M.

l.o.a. 93 cm

16.11.018

torpedobootjager HrMs "Van Galen" (1942) - ex HMS "Noble" (1939)

Schaal: 1 : 48 Aantal bladen: 7 Blz tekst: 0

Prijs leden: Prijs niet leden: € 145,94

Inhoud: sp/lijnen; algemeen plan; doorsnedes; tekening hier en daar wat donker

Gradatie: D

Auteur: N.V.M.

l.o.a. 227 cm

16.11.018/A

torpedobootjager HrMs "Van Galen" (1942) - ex HMS "Noble" (1939)

Schaal: 1 : 100 Aantal bladen: 4 Blz tekst: 0

Prijs leden: Prijs niet leden: € 78,13

Inhoud: aantal doorsnedes; algemeen plan; exploded view;

Gradatie: D

Auteur: N.V.M.

l.o.a. 100 cm

16.11.019

opnemingsvaartuig HrMs "Willebrord Snellius" (1929)

Schaal: 1 : 50 Aantal bladen: 5 Blz tekst: 0

Prijs leden: Prijs niet leden: € 94,25

Inhoud: sp/lijnen; algemeen plan; tekening plaatselijk wat donker

Gradatie: D

Auteur: N.V.M.

l.o.a. 123 cm

16.11.020

vliegkampschip HrMs "Karel Doorman" (1946) - ex "Nairana" (1943)

Schaal: 1 : 96 Aantal bladen: 7 Blz tekst: 0

Prijs leden: Prijs niet leden: € 144,68

Inhoud: geen sp/lijnen; groot aantal doorsnedes; algemeen plan; tuigplan

Gradatie: D

Auteur: N.V.M.

l.o.a. 166 cm

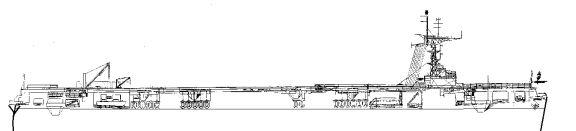
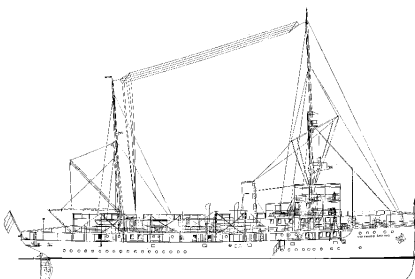

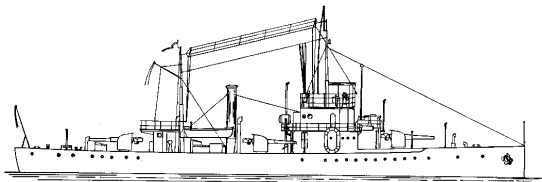

16.11.021

Pantserboot HrMs "Gruno" (1915); Brinio-klasse, vanaf 1935 kanonneerboot

Schaal: 1 : 50 Aantal bladen: 4 Blz tekst: 0

Prijs leden: Prijs niet leden: € 91,26

Inhoud: sp/lijnen; algemeen plan

Gradatie: D

Auteur: N.V.M.

l.o.a. 104 cm

16.11.022

Voorraadschip HrMs "Pelikaan" (1948) - ex HMS "Thruster" (1943)

Schaal: 1 : 96 Aantal bladen: 4 Blz tekst: 0

Prijs leden: Prijs niet leden: € 93,73

Inhoud: spanten/dokplan 1:48; algemeen plan

Gradatie: D

Auteur: N.V.M.

l.o.a. 125 cm

16.11.023

torpedowerkschip HrMs "Mercurus" A829 (1935)

Schaal: 1 : 100 Aantal bladen: 2 Blz tekst: 0

Prijs leden: Prijs niet leden: € 34,64

Inhoud: sp/lijnen 1:25/1:50; algemeen plan

Gradatie: D

Auteur: N.V.M.

l.o.a. 41,5 cm

16.11.024

onderzeebootjager HrMs "Friesland" - B-jagers

Schaal: 1 : 100 Aantal bladen: 2 Blz tekst: 0

Prijs leden: Prijs niet leden: € 80,54

Inhoud: spanten/dokplan; algemeen plan

Gradatie: D

Auteur:

l.o.a. 116 cm

zusterschepen "Groningen", "Limburg", "Overijssel", "Drenthe", "Utrecht", "Rotterdam", "Amsterdam" zie ook 10.11.024 voor een modelbouwtekening

16.11.025

radarinstructieschip HrMs "Soemba" (na verbouwing, 1957)

Schaal: 1 : 100 Aantal bladen: 6 Blz tekst: 0

Prijs leden: Prijs niet leden: € 80,54

Inhoud: geen spantenplan; dokplan; algemeen plan

Gradatie: D

Auteur: N.V.M.

l.o.a. 75 cm

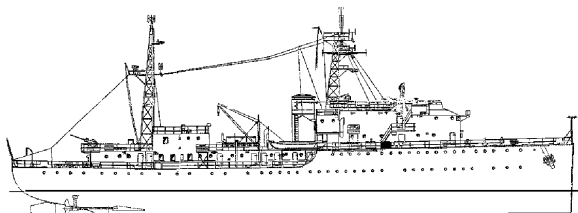

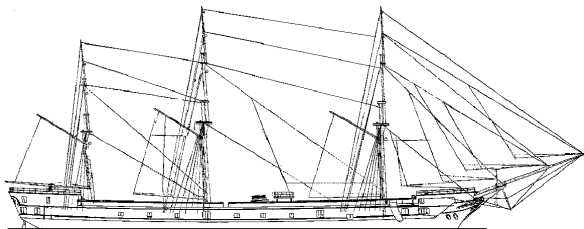
**16.11.026****fregat HrMs "Johan Willem Friso" (1888)**

Schaal: 1 : 50 Aantal bladen: 6 Blz tekst: 0

Prijs leden: Prijs niet leden: € 123,46

Inhoud: sp/lijnen; algemeen plan; zijaanzicht 1:100

Gradatie: D

Auteur: N.V.M.

l.o.a. 220 cm

oorspronkelijk benoemd als schroefstoomschip

16.11.027**pantserdek korvet HrMs "Sumatra" (1891)**

Schaal: 1 : 50 Aantal bladen: 4 Blz tekst: 0

Prijs leden: Prijs niet leden: € 82,31

Inhoud: sp/lijnen; algemeen plan; tuigplan 1:100

Gradatie: D

Auteur: N.V.M.

l.o.a. 140 cm

16.11.028**flottieljevaartuig HrMs "Assahan" (1900)**

Schaal: 1 : 40 Aantal bladen: 6 Blz tekst: 0

Prijs leden: Prijs niet leden: € 122,03

Inhoud: sp/lijnen; algemeen plan; tuigplan

Gradatie: D

Auteur: N.V.M.

l.o.a. 132 cm

oorspronkelijk genoemd schroefstoomschip der 4e klasse

16.11.029**panterschip HrMs "Evertsen" (1896)**

Schaal: 1 : 100 Aantal bladen: 13 Blz tekst: 0

Prijs leden: Prijs niet leden: € 170,45

Inhoud: sp/lijnen; algemeen plan; doorsneden

Gradatie: D

Auteur: N.V.M.

l.o.a. 86 cm

16.11.030**torpedobootjager HrMs "Jakhals" (1912)**

Schaal: 1 : 50 Aantal bladen: 3 Blz tekst: 0

Prijs leden: Prijs niet leden: € 71,60

Inhoud: sp/lijnen 1:25; algemeen plan

Gradatie: D

Auteur: N.V.M.

l.o.a. 140 cm

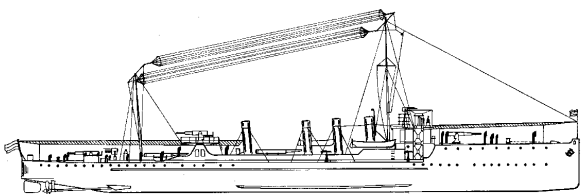
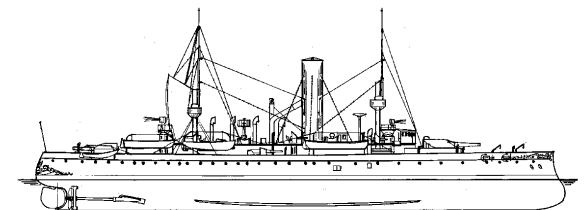
zusterschepen: "Wolf", "Fret", "Lynx", "Hermelijn", "Vos",
"Panter", "Bulhond"

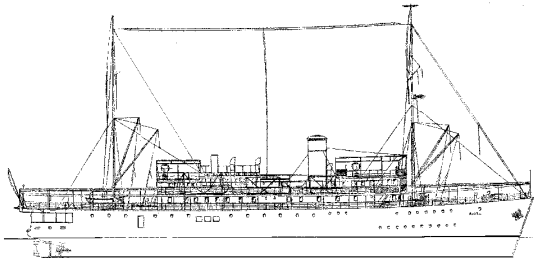
**16.11.031****gouvernementsstoomschip/mijnenlegger ss "Rigel" (1912)**

Schaal: 1 : 50 Aantal bladen: 4 Blz tekst: 0

Prijs leden: Prijs niet leden: € 85,93

Inhoud: sp/lijnen; algemeen plan; zijaanzicht 1:100

Gradatie: D

Auteur: N.V.M.

l.o.a. 147 cm

16.11.032**HrMs mijnenlegger en visserij inspectieschip "Nautilus" (1930)**

Schaal: 1 : 50 Aantal bladen: 4 Blz tekst: 0

Prijs leden: Prijs niet leden: € 81,19

Inhoud: sp/lijnen; algemeen plan; zijaanz 1:100

Gradatie: D

Auteur:

l.o.a. 117cm

16.11.033**HrMs motorsleepboot "Hercules" (1951); ex slpb "Walcheren XII" (1950); ex "Atlas" (1944), Luftwaffe**

Schaal: 1 : 50 Aantal bladen: 5 Blz tekst: 0

Prijs leden: Prijs niet leden: € 67,50

Inhoud: spanten; algemeen plan; tuigplan

Gradatie: D

Auteur: N.V.M.

l.o.a. 76 cm

in 1962 uit dienst; daarna "TEMI IV", te Vlissingen

16.11.034**HrMs mijnenleggers "Prins van Oranje", "Gouden Leeuw" (1932)**

Schaal: 1 : 50 Aantal bladen: 4 Blz tekst: 0

Prijs leden: Prijs niet leden: € 86,18

Inhoud: sp/lijnen; algemeen plan

Gradatie: D

Auteur: N.V.M.

l.o.a. 140 cm

zie ook 10.11.034 voor een modelbouwtekening

16.11.035**ZrMs torpedoboot "Cerberus" (1888)**

Schaal: 1 : 20 Aantal bladen: 3 Blz tekst: 0

Prijs leden: Prijs niet leden: € 72,73

Inhoud: sp/lijnen; algemeen plan; doorsneden

Gradatie: D

Auteur: N.V.M.

l.o.a. 195 cm

De tekening toont de oorspronkelijke uitvoering als spar-torpedoboot. In 1898 werd het schip herbewapend als vistorpedoboot en voorzien van 2 boegbuizen.

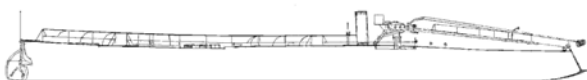
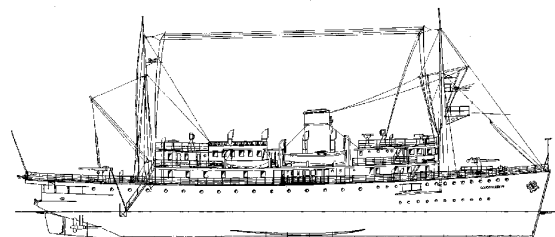
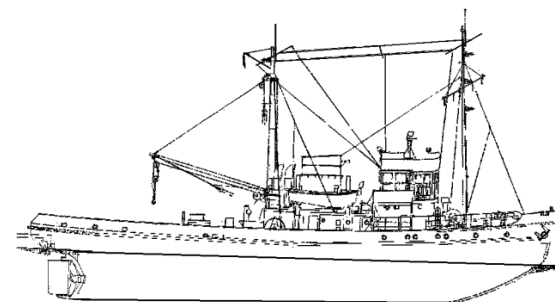
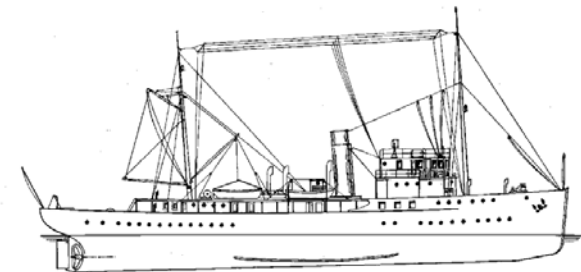

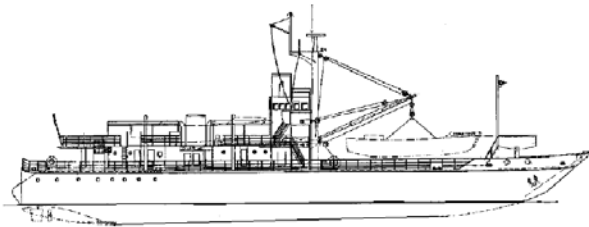

16.11.036
landingsvaartuig LCU (1961)

Schaal: 1 : 50 Aantal bladen: 3 Blz tekst: 0
 Prijs leden: Prijs niet leden: € 70,75
 Inhoud: sp/lijnen; algemeen plan

Gradatie: D
 Auteur: N.V.M.
 l.o.a. 118cm

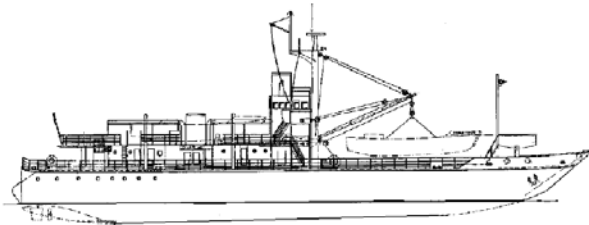

16.11.036/A
landingsvaartuig LCU (1961)

Schaal: 1 : 50 Aantal bladen: 2 Blz tekst: 0
 Prijs leden: Prijs niet leden: € 45,84
 Inhoud: sp/lijnen 1:50; diverse aanzichten 1:100

Gradatie: D
 Auteur: N.V.M.
 l.o.a. 59cm

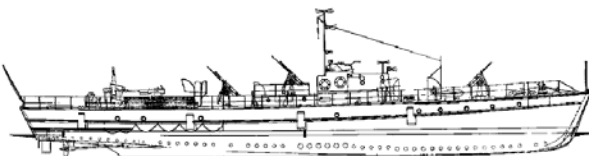

16.11.037
**HrMs mijnenveger "Stortemelk" M875 (1947) -
 mijnenvegers 21 t/m 30 (1948)**

Schaal: 1 : 50 Aantal bladen: 2 Blz tekst: 0
 Prijs leden: Prijs niet leden: € 36,25
 Inhoud: spanten; algemeen plan

Gradatie: D
 Auteur: N.V.M.
 l.o.a. 78cm

voormalig Kriegsmarine; in 1947 van de Royal Navy overgenomen; HrMs "Stortemelk" was Räumboot R252 (1942)

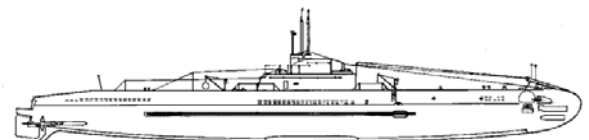

16.11.038
HrMs onderzeeboot "O 15" (1932)

Schaal: 1 : 25 Aantal bladen: 3 Blz tekst: 0
 Prijs leden: Prijs niet leden: € 71,35
 Inhoud: 12 spantdoorsnedes; zijaanz 1:50

Gradatie: D
 Auteur: N.V.M.
 l.o.a. 240cm

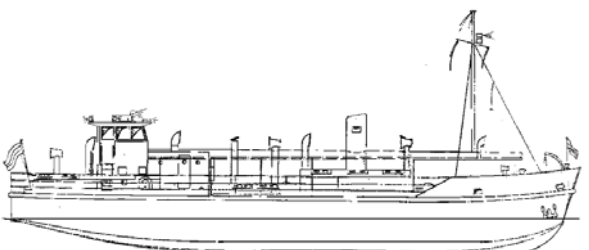

16.11.039
**zelfvarende centrale voor Nederlands Nieuw-Guinea
 (1962)**

Schaal: 1 : 100 Aantal bladen: 3 Blz tekst: 0
 Prijs leden: Prijs niet leden: € 40,69
 Inhoud: sp/lijnen 1:25; algemeen plan

Gradatie: C
 Auteur: N.V.M.
 l.o.a. 39 cm

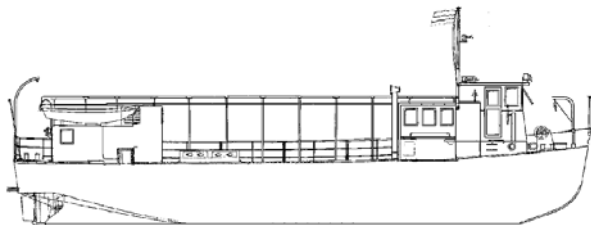

16.11.040
transportvaartuig voor Suriname (1956)

Schaal: 1 : 40 Aantal bladen: 2 Blz tekst: 0
 Prijs leden: Prijs niet leden: € 41,93
 Inhoud: sp/lijnen 1:20; algemeen plan

Gradatie: D
 Auteur: N.V.M.
 l.o.a. 49 cm

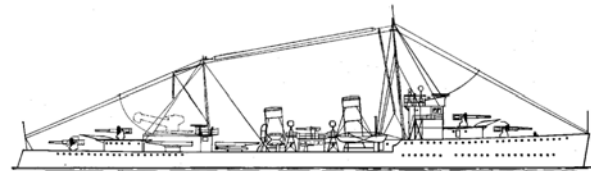

16.11.041
HrMs Torpedobootjagers "Van Nes" (1931), "Banckert" (1930)

Schaal: 1 : 50 Aantal bladen: 2 Blz tekst: 0
 Prijs leden: Prijs niet leden: € 54,50
 Inhoud: sp/lijnen; zijaanzicht/tuigplan

Gradatie: D
 Auteur: N.V.M.
 l.o.a. 195cm

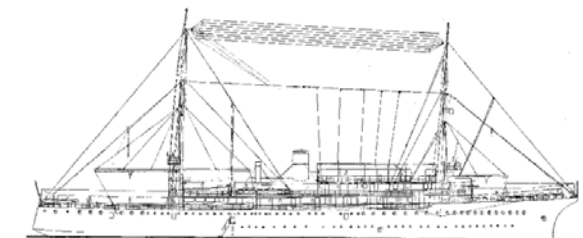

16.11.042
HrMs onderzeebootmoederschip "Pelikaan" (1922)

Schaal: 1 : 50 Aantal bladen: 6 Blz tekst: 0
 Prijs leden: Prijs niet leden: € 125,53
 Inhoud: sp/lijnen; algemeen plan; zijaanzicht/tuigplan 1:100

Gradatie: D
 Auteur: N.V.M.
 l.o.a. 187cm

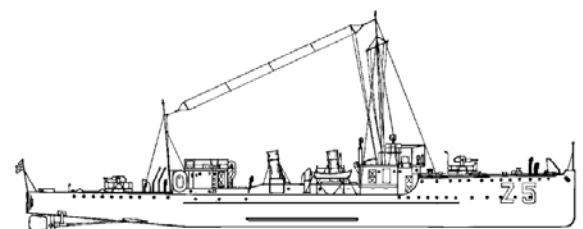

16.11.043
HrMs torpedoboot "Z5" (1917)

Schaal: 1 : 50 Aantal bladen: 4 Blz tekst: 0
 Prijs leden: Prijs niet leden: € 73,29
 Inhoud: sp/lijnen 1:50; zijaanz 1:50; algemeen plan 1:25

Gradatie: D
 Auteur: N.V.M.
 l.o.a. 116 cm

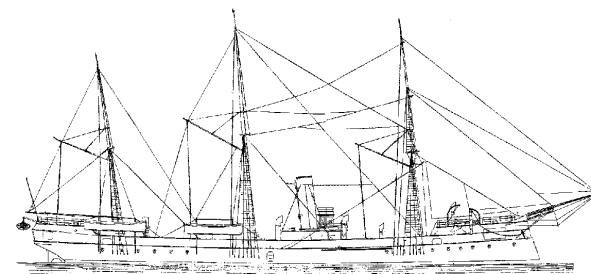

16.11.044
ZrMs schroefstoomschip der 4e klasse "Java" (1886)

Schaal: 1 : 50 Aantal bladen: 4 Blz tekst: 0
 Prijs leden: Prijs niet leden: € 84,19
 Inhoud: spanten en lijnen; zijaanzicht 1:100; algemeen plan 1:50

Gradatie: D
 Auteur: N.V.M.
 l.o.a. 140 cm

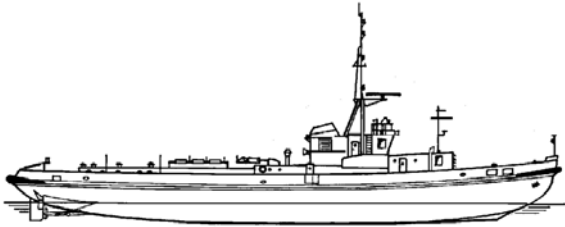

16.11.045
marinesleepboot ex DDR (1977)

Schaal: 1 : 50 Aantal bladen: 1 Blz tekst: 0
Prijs leden: Prijs niet leden: € 24,86
Inhoud: algemeen plan; spantenplan

Gradatie: C
Auteur: N.V.M.
l.o.a. 78 cm

16.11.046
flottieljeleider/lichte kruiser HrMs Tromp (1938) en Jacob van Heemskerck (1940)

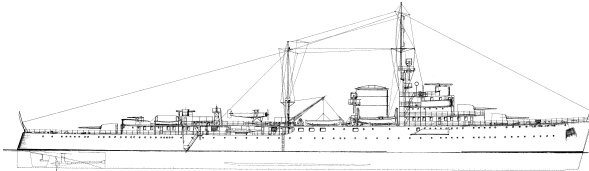

Schaal: 1 : 100 Aantal bladen: 3 Blz tekst: 0
Prijs leden: Prijs niet leden: € 75,65
Inhoud: algemeen plan; sp/lijnenplan

Gradatie: D
Auteur: N.V.M.
l.o.a. 131 cm

16.11.076
stoomtorpedoboot S.M. V97 (1915) - (Kriegsmarine)

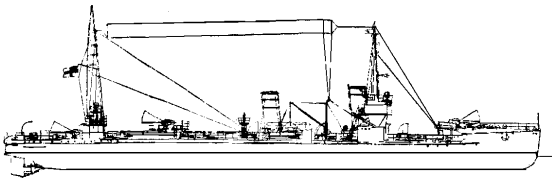

Schaal: 1 : 50 Aantal bladen: 5 Blz tekst: 0
Prijs leden: Prijs niet leden: € 104,41
Inhoud: sp/lijnen; algemeen plan; details

Gradatie: D
Auteur: N.V.M.
l.o.a. 165 cm

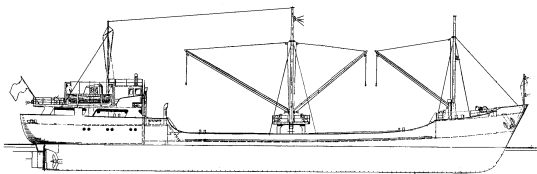

16.12.001
ms Saar (19..)

Schaal: 1 : 100 Aantal bladen: 2 Blz tekst: 0

Prijs leden: Prijs niet leden: € 32,61

Inhoud: algemeen plan; sp/lijnen 1:25

Gradatie: D

Auteur: N.V.M.

l.o.a. 60 cm

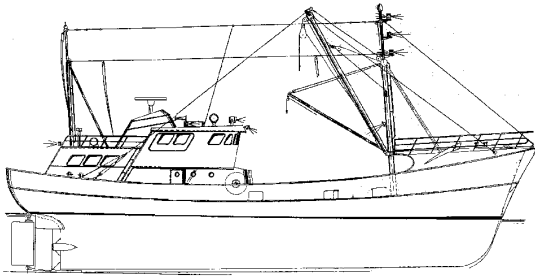
**16.13.001****Viskotter "Kon Tiki" Z16 (1974)**

Schaal: 1 : 50 Aantal bladen: 2 Blz tekst: 0

Prijs leden: Prijs niet leden: € 37,68

Inhoud: sp/lijnen 1: 30; algemeen plan

Gradatie: D

Auteur: Scheepswerf H.J. Koopman

Scheepswerf H.J. Koopman

l.o.a. 61 cm

16.13.002**motor viskotter (1955)**

Schaal: 1 : 50 Aantal bladen: 2 Blz tekst: 0

Prijs leden: Prijs niet leden: € 36,25

Inhoud: sp/lijnen 1:20; algemeen plan

Gradatie: D

Auteur: N.V.M.

l.o.a. 42 cm

16.13.003**trawler ms Noorderhaaks HD 22 (1982)**

Schaal: 1 : 50 Aantal bladen: 3 Blz tekst: 0

Prijs leden: Prijs niet leden: € 47,76

Inhoud: algemeen plan; spanten 1:20

Gradatie: D

Auteur: N.V.M.

l.o.a. 81 cm

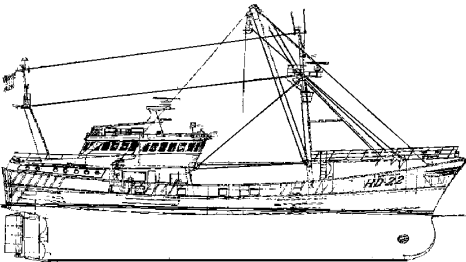

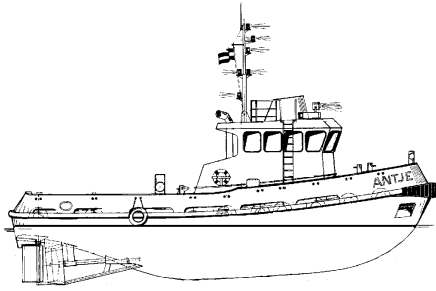
**16.14.001****sleepboot ms "Antje" (1983) (Damen Stantug 1900)**

Schaal: 1 : 25 Aantal bladen: 8 Blz tekst: 0

Prijs leden: Prijs niet leden: € 146,69

Inhoud: sp/liijnen; algemeen plan; details

Gradatie: D

Auteur: N.V.M.

l.o.a. 77 cm

Type Stantug 1900 MK II, MK III

16.14.002**supply ms Smit Lloyd 120, 121 (1982) - Smit Lloyd**

Schaal: 1 : 100 Aantal bladen: 13 Blz tekst: 0

Prijs leden: Prijs niet leden: € 159,81

Inhoud: algemeen plan; sp/liijnen 1:75; details opbouw etc.

Gradatie: D

Auteur: N.V.M.

l.o.a. 64 cm

16.14.003**supply ms Smit Lloyd 25 (1982) - Smit Lloyd**

Schaal: 1 : 100 Aantal bladen: 3 Blz tekst: 0

Prijs leden: Prijs niet leden: € 64,30

Inhoud: algemeen plan; sp/liijnen 1:50; details

Gradatie: D

Auteur: N.V.M.

l.o.a. 58 cm

16.14.004**supply ms Smit Lloyd 71 (1980) - Smit Lloyd**

Schaal: 1 : 100 Aantal bladen: 2 Blz tekst: 0

Prijs leden: Prijs niet leden: € 45,84

Inhoud: algemeen plan; spanten; lijnen voorschip 1:50

Gradatie: D

Auteur:

l.o.a. 60 cm

Smit-Lloyd 71 wijkt ten aanzien van de dekuitrusting af van de SL 72 t/m 75

16.14.005**supply ms Smit Lloyd 101 (1968) - Smit Lloyd; Smit-Lloyd 102, Smit-Lloyd 103**

Schaal: 1 : 100 Aantal bladen: 6 Blz tekst: 0

Prijs leden: Prijs niet leden: € 93,75

Inhoud: algemeen plan; spanten 1:50; details

Gradatie: D

Auteur:

l.o.a. 62 cm

Er zijn verschillen in dekuitrusting tussen de drie schepen van deze klasse

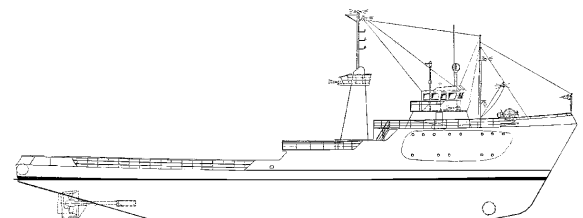
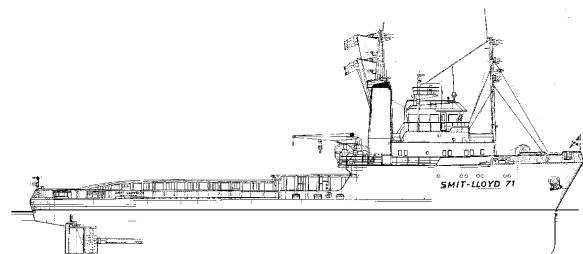
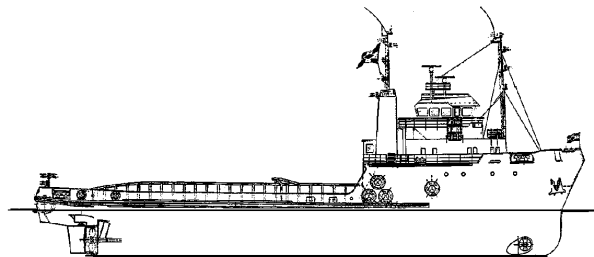
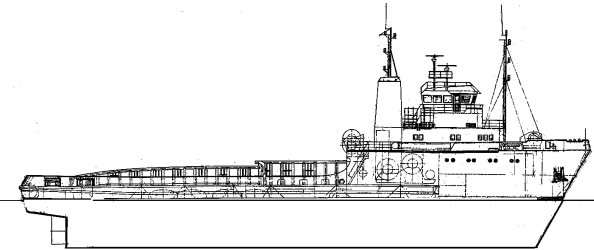

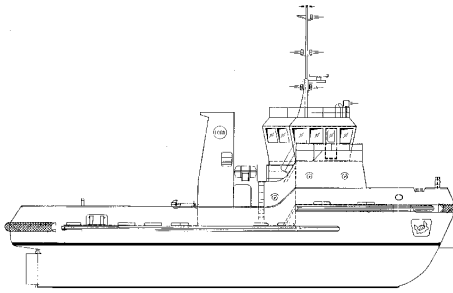

16.14.006
zeesleper ms Alpha Mars (1996) -

Schaal: 1 : 50 Aantal bladen: 13 Blz tekst: 0
 Prijs leden: Prijs niet leden: € 101,91
 Inhoud: algemeen plan 1:75 en 1:100; sp/lijnen 1:50; veel
 constructiedetails op diverse schalen

Gradatie: D
 Auteur: N.V.M.
 l.o.a. 50 cm

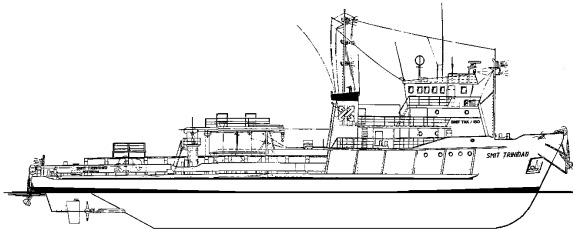

16.14.007
supply ms Smit Trinidad (1986) - Smit - ex Broco Bird
(1975), Smit Lloyd 24 (1979)

Schaal: 1 : 100 Aantal bladen: 2 Blz tekst: 0
 Prijs leden: Prijs niet leden: € 25,41
 Inhoud: algemeen plan; spanten 1:50

Gradatie: D
 Auteur:
 l.o.a. 59 cm

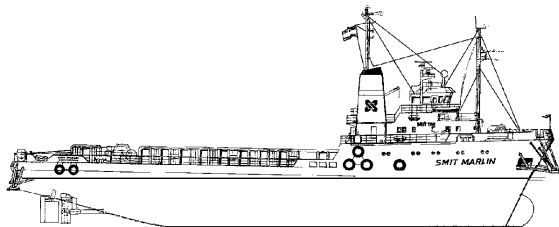

16.14.008
supply ms Smit Marlin (1985) - Smit-Lloyd (ex Smit-Lloyd
61-(1977))

Schaal: 1 : 100 Aantal bladen: 3 Blz tekst: 0
 Prijs leden: Prijs niet leden: € 36,25
 Inhoud: algemeen plan; spanten 1:50

Gradatie: D
 Auteur:
 l.o.a. 66 cm

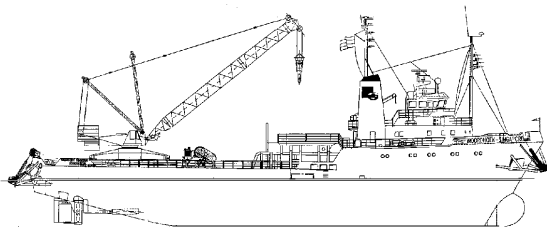

16.14.009
supply Noordhoek Singapore (1998) - Noordhoek (ex Smit
Singapore, Smit)

Schaal: 1 : 100 Aantal bladen: 3 Blz tekst: 0
 Prijs leden: Prijs niet leden: € 36,25
 Inhoud: algemeen plan; spanten 1:50

Gradatie: D
 Auteur:
 l.o.a. 65 cm

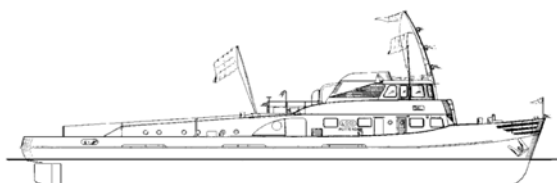

16.14.010
Rijsleepboot ms "Logi" (1956) - Nederl. Rijnvaart Ver.

Schaal: 1 : 75 Aantal bladen: 1 Blz tekst: 0
 Prijs leden: Prijs niet leden: € 23,58
 Inhoud: algemeen plan; spantenplan

Gradatie: D
 Auteur: N.V.M.
 l.o.a. 46 cm

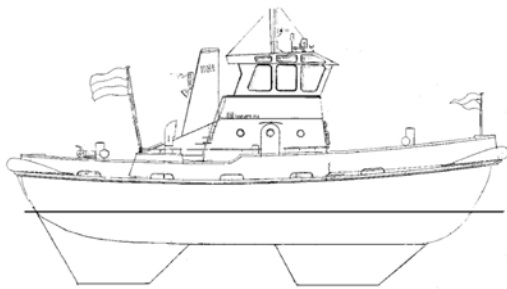
**16.14.011****Voight-Schneider slpb ms Kever (1968) - Graan Elevator Mij.**

Schaal: 1 : 20 Aantal bladen: 2 Blz tekst: 1

Prijs leden: Prijs niet leden: € 37,36

Inhoud: alg plan; sp/liijnen; foto; info

Gradatie: D

Auteur: N.V.M.

l.o.a. 58 cm

16.14.012**zeesleper ms Typhoon (1976) - Wijsmuller**

Schaal: 1 : 100 Aantal bladen: 3 Blz tekst: 0

Prijs leden: Prijs niet leden: € 58,99

Inhoud: alg plan; sp/liijnen 1:50; details

Gradatie: D

Auteur: N.V.M.

l.o.a. 48,5 cm

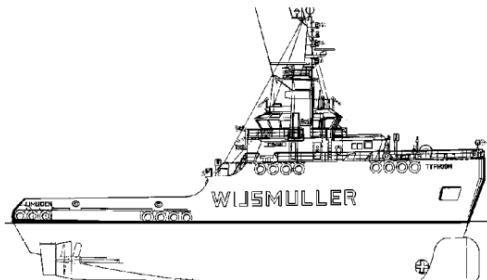
**16.14.013****zeesleper ms Titan III (1955)- Wijsmuller**

Schaal: 1 : 50 Aantal bladen: 2 Blz tekst: 0

Prijs leden: Prijs niet leden: € 46,10

Inhoud: alg plan; sp/liijnen 1:25 van matige kwaliteit

Gradatie: D

Auteur: N.V.M.

l.o.a. 63 cm

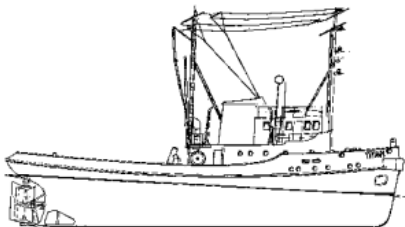
**16.14.014****havenslpb ms Zeehond ex- Kralingen (1955) - Smit Tak**

Schaal: 1 : 50 Aantal bladen: 1 Blz tekst: 0

Prijs leden: Prijs niet leden: € 19,83

Inhoud: alg plan; spanten

Gradatie: D

Auteur: N.V.M.

l.o.a. 45 cm

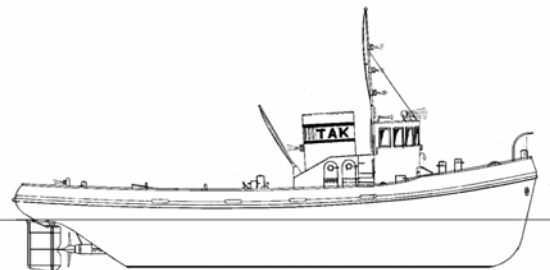
**16.14.015****zeesleper ms Groningen (1962) - Wijsmuller**

Schaal: 1 : 100 Aantal bladen: 2 Blz tekst: 0

Prijs leden: Prijs niet leden: € 35,06

Inhoud: alg plan; sp/liijnen 1:50

Gradatie: D

Auteur: N.V.M.

l.o.a. 48 cm

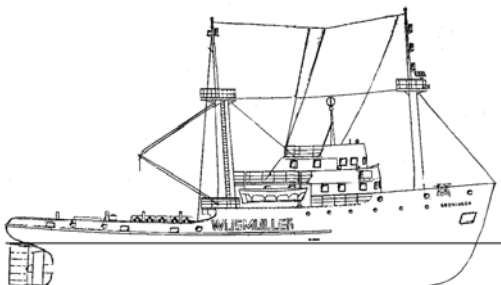

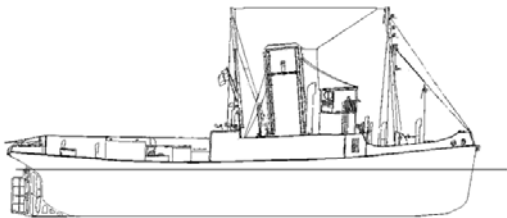
**16.14.016****havenslpb ss Theodor Woker (1939) - SAR&H**

Schaal: 1 : 96 Aantal bladen: 5 Blz tekst: 0

Prijs leden: Prijs niet leden: € 45,43

Inhoud: alg plan; sp/liijnen; dekken; doorsnedes

Gradatie: D

Auteur:

l.o.a. 49 cm

16.14.017**kust/havenslpb ms Damascus (1978)**

Schaal: 1 : 100 Aantal bladen: 2 Blz tekst: 0

Prijs leden: Prijs niet leden: € 20,81

Inhoud: alg plan; sp/liijnen 1:40

Gradatie: D

Auteur: N.V.M.

l.o.a. 32 cm

16.14.018**motorsleepboot Stadsreiniging Amsterdam van 16 m. ("Amsterdammertje") (1959)**

Schaal: 1 : 20 Aantal bladen: 2 Blz tekst: 0

Prijs leden: Prijs niet leden: € 32,33

Inhoud: algemeen plan; spantenlijst

Gradatie: D

Auteur: N.V.M.

l.o.a. 80 cm

Het spantenplan kan geconstrueerd worden aan de hand van de coördinaten die in de spantenlijst worden gegeven.

16.14.019**motorsleepboot voor Stadsreiniging Amsterdam van 14 m. ("Amsterdammertje") (1959)**

Schaal: 1 : 20 Aantal bladen: 2 Blz tekst: 0

Prijs leden: Prijs niet leden: € 32,33

Inhoud: algemeen plan; sp/liijnen

Gradatie: C

Auteur: N.V.M.

l.o.a. 70 cm

16.14.020**kustslpb ms Albatros (1986) - Kooren - ex Bugsier 24 (1959)**

Schaal: 1 : 50 Aantal bladen: 1 Blz tekst: 1

Prijs leden: Prijs niet leden: € 23,80

Inhoud: algemeen plan; spantenplan van matige kwaliteit; fot, info

Gradatie: D

Auteur: N.V.M.

l.o.a. 53 cm

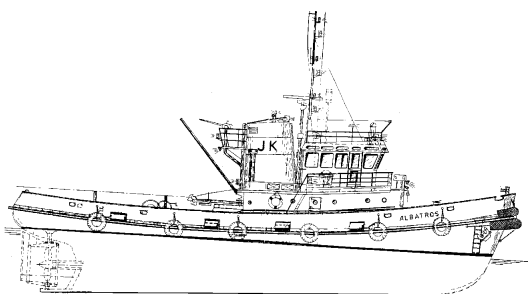
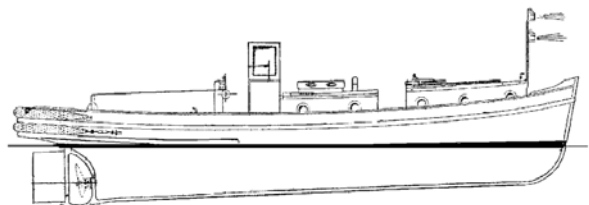
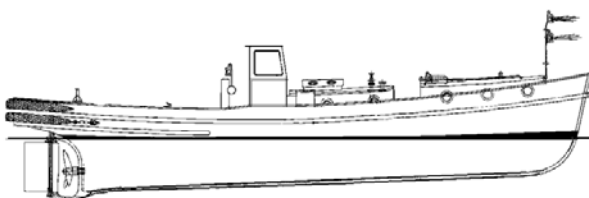

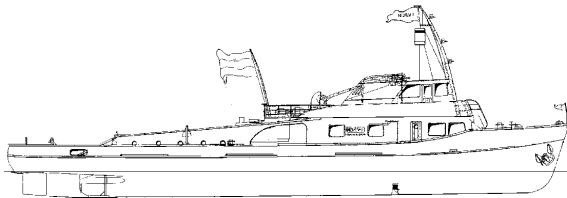
**16.14.021****Rijnslpb ms "Norvi" (1956) - Nederl. Rijnvaart Vereniging**

Schaal: 1 : 50 Aantal bladen: 1 Blz tekst: 0

Prijs leden: Prijs niet leden: € 23,58

Inhoud: algemeen plan; spantenplan

Gradatie: D

Auteur: N.V.M.

l.o.a. 70 cm

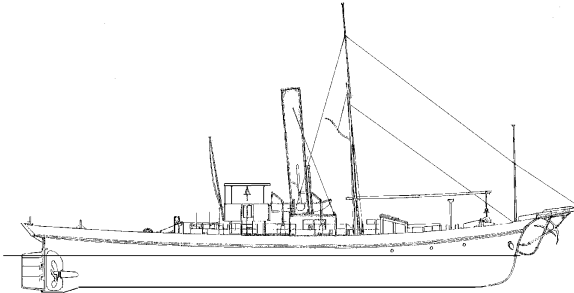
16.14.022**rijnsleepb ss Wacht am Rhein (1893) voor verbouwing**

Schaal: 1 : 50 Aantal bladen: 2 Blz tekst:

Prijs leden: Prijs niet leden: € 46,03

Inhoud: algemeen plan; sp/lijnen 1:25;

Gradatie: D

Auteur: N.V.M.

l.o.a. 68 cm

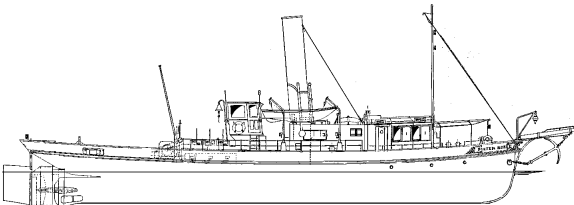
16.14.022/A**riviersleepboot ss Pieter Boele (1893) in oorspr. uitvoering - Stichting Buitenmuseum Leuvehaven**

Schaal: 1 : 25 Aantal bladen: 2 Blz tekst:

Prijs leden: Prijs niet leden: € 55,74

Inhoud: sp/lijnen ; algemeen plan;

Gradatie: D

Auteur: N.V.M.

l.o.a 135 cm

(1893) "Wacht am Rhein VIII", J&D Burgerhout

(1903) "Direktor Johann Knipscheer", (1919) "Mathilde", 1924)

"Speculant", (1970) "Pieter Boele".

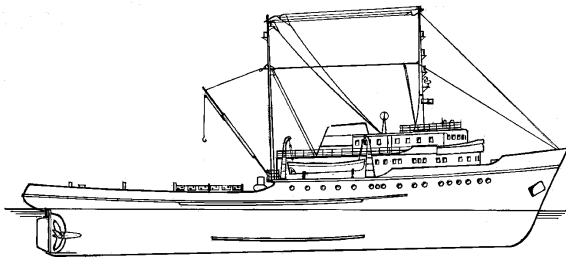
16.14.023**zeesleper ms Elbe (1958) - Smit Int.**

Schaal: 1 : 50 Aantal bladen: 2 Blz tekst: 0

Prijs leden: Prijs niet leden: € 54,24

Inhoud: algemeen plan; sp/lijnen

Gradatie: D

Auteur: N.V.M.

l.o.a. 105 cm

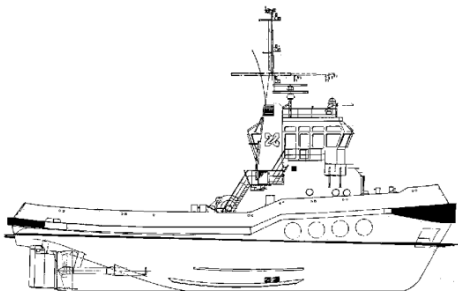
16.14.024**kust/havenslpb ms Smit Japan, Nigeria, Siberie, Polen (1986) - Smit Internationale**

Schaal: 1 : 50 Aantal bladen: 2 Blz tekst: 0

Prijs leden: Prijs niet leden: € 46,10

Inhoud: algemeen plan; sp/lijnen 1:24,9

Gradatie: D

Auteur: N.V.M.

l.o.a. 57 cm

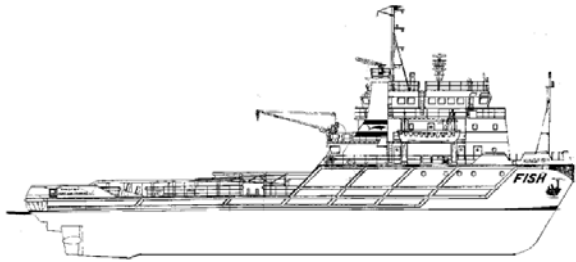
**16.14.025****supply ms Kingfish (1982) - Feronia Int. Shipping**

Schaal: 1 : 100 Aantal bladen: 1 Blz tekst: 0

Prijs leden: Prijs niet leden: € 32,58

Inhoud: algemeen plan; spantenplan; doorsnedes

Gradatie: D

Auteur: N.V.M.

l.o.a. 60 cm

De rederij werd in 2001 overgenomen door Seacor-Smit Lloyd, later Seacor.

16.14.026**supply ms Schelde (1985) - Ocean Wide**

Schaal: 1 : 100 Aantal bladen: 3 Blz tekst: 0

Prijs leden: Prijs niet leden: € 67,50

Inhoud: algemeen plan; sp'lijnen 1:50; tuigplan

Gradatie: D

Auteur: N.V.M.

l.o.a. 65 cm

Gebouwd als Balder Schelde (1985)

1988 - King Supplier, 1989 Arvild Viking, 1997 Northern Commander

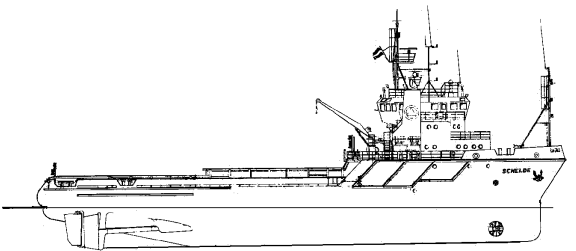
**16.14.027****zeesleper ms President Hubert (1982) - Unie van Redding en Sleepdienst, Antwerpen**

Schaal: 1 : 100 Aantal bladen: 2 Blz tekst: 0

Prijs leden: Prijs niet leden: € 46,10

Inhoud: algemeen plan; spantenplan; dockingplan; details

Gradatie: D

Auteur: N.V.M.

l.o.a. 62 cm

16.14.028**havenslpb ss Spitsbergen (1930) - P.Smit**

Schaal: 1 : 40 Aantal bladen: 3 Blz tekst: 0

Prijs leden: Prijs niet leden: € 34,79

Inhoud: algemeen plan; spantenplan; tuigplan 1:50

Gradatie: D

Auteur: N.V.M.

l.o.a. 62 cm

16.14.029**duwboot 71**

Schaal: 1 : 50 Aantal bladen: 4 Blz tekst: 0

Prijs leden: Prijs niet leden: € 50,04

Inhoud: algemeen plan; sp'lijnen; details

Gradatie: D

Auteur:

l.o.a. 47 cm

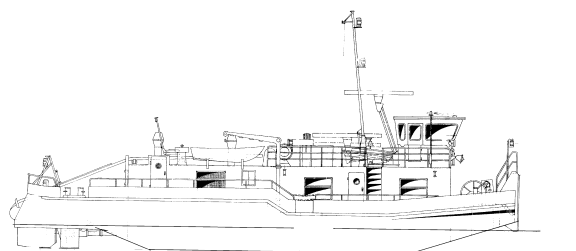
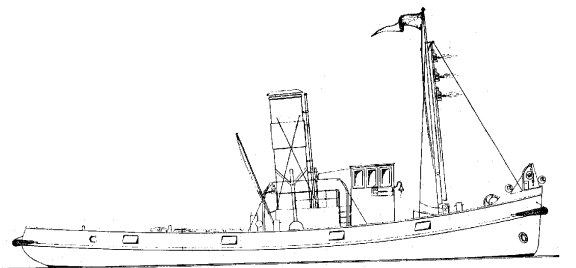
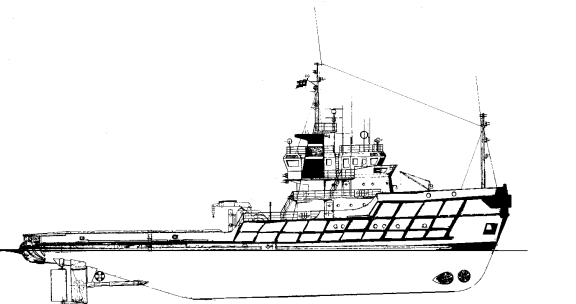

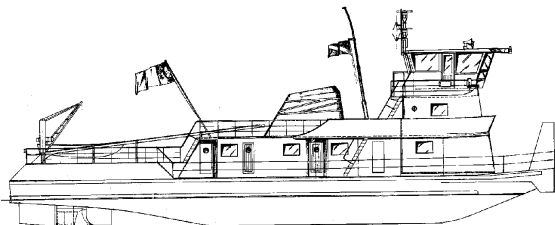
**16.14.030****duwboot ms Victor Millet - (1972) - CFNR, Straatsburg**

Schaal: 1 : 50 Aantal bladen: 2 Blz tekst: 0

Prijs leden: Prijs niet leden: € 45,58

Inhoud: algemeen plan; sp/lijnen; spanten 1:25

Gradatie: D

Auteur: N.V.M.

l.o.a. 64 cm

16.14.031**Rijn radersleepboot Fritz 1**

Schaal: 1 : 100 Aantal bladen: 1 Blz tekst: 0

Prijs leden: Prijs niet leden: € 23,58

Inhoud: algemeen plan; geen spanten of lijnenplan

Gradatie: D

Auteur: N.V.M.

l.o.a. 80 cm

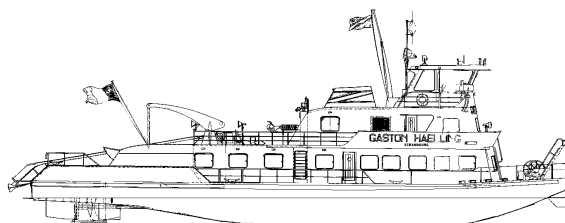
16.14.032**duwboot ms Gaston Haelling (1959)-Cie Generale pour la Navigation du Rhin, Strassbourg**

Schaal: 1 : 50 Aantal bladen: 2 Blz tekst: 0

Prijs leden: Prijs niet leden: € 46,10

Inhoud: algemeen plan; sp/lijnen 1:25

Gradatie: D

Auteur: N.V.M.

l.o.a. 68 cm

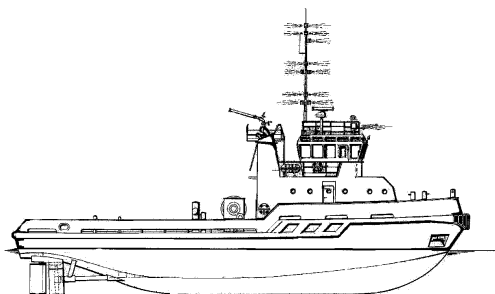
16.14.033**kustslpb ms Kardala (1986)**

Schaal: 1 : 75 Aantal bladen: 2 Blz tekst: 0

Prijs leden: Prijs niet leden: € 25,41

Inhoud: algemeen plan; sp/lijnenplan

Gradatie: D

Auteur: N.V.M.

l.o.a. 40 cm

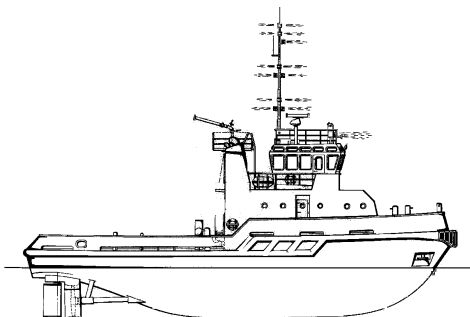
16.14.034**havenslpb ms Trece de Julio (1987)**

Schaal: 1 : 75 Aantal bladen: 4 Blz tekst: 0

Prijs leden: Prijs niet leden: € 58,53

Inhoud: algemeen plan; sp/lijnen 1:25; spanten 1:75

Gradatie: D

Auteur: N.V.M.

l.o.a. 35 cm

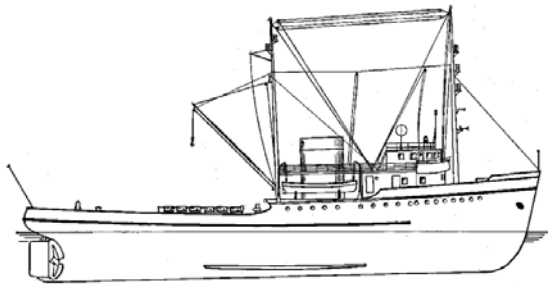

16.14.035

zeesleper ms Oceaan (1951) - L.Smit&Co

Schaal: 1 : 50 Aantal bladen: 2 Blz tekst: 0

Prijs leden: Prijs niet leden: € 54,50

Inhoud: algemeen plan; spantenplan

Gradatie: D

Auteur: N.V.M.

l.o.a. 96 cm

16.14.036

zeesleper ms Sirocco (1985) - ITC

Schaal: 1 : 100 Aantal bladen: 2 Blz tekst: 0

Prijs leden: Prijs niet leden: € 36,25

Inhoud: algemeen plan; sp/lijnen 1:50

Gradatie: D

Auteur: N.V.M.

l.o.a. 55 cm

16.14.037

Duwboot ms Mannesmann I en II (1962/1965) - Mannesmann

Schaal: 1 : 40 Aantal bladen: 2 Blz tekst: 0

Prijs leden: Prijs niet leden: € 45,84

Inhoud: algemeen plan; ap/lijnen

Gradatie: D

Auteur: N.V.M.

l.o.a. 90 cm

16.14.038

duwboot Jacob van Heemskerck (1961) - Nederl. Rijnvaart Vereniging

Schaal: 1 : 40 Aantal bladen: 2 Blz tekst: 0

Prijs leden: Prijs niet leden: € 45,84

Inhoud: algemeen plan; sp/lijnen

Gradatie: D

Auteur: N.V.M.

l.o.a. 90 cm

1968 EWT 102 - Jacob van Heemskerck, in 1991 gesloopt als Euroduw.

16.14.039

duwboot Roba I en II (1972) - J.F. Koenigsfeld BV, Rtd

Schaal: 1 : 50 Aantal bladen: 4 Blz tekst: 0

Prijs leden: Prijs niet leden: € 67,50

Inhoud: algemeen plan; sp/lijnen 1:20; doorsnedes; constructieplan

Gradatie: D

Auteur: N.V.M.

l.o.a. 45 cm

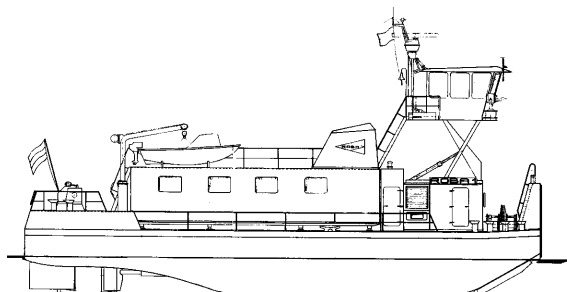
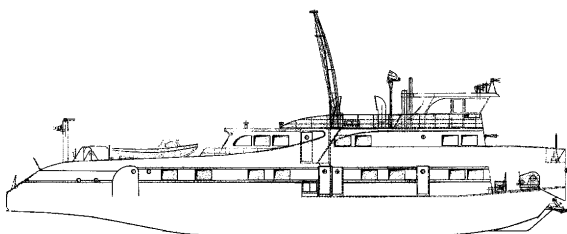
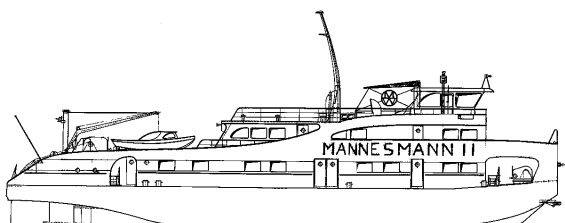
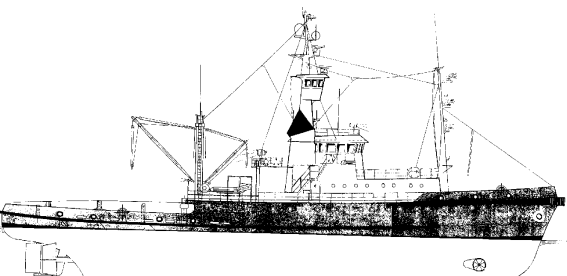

16.14.039

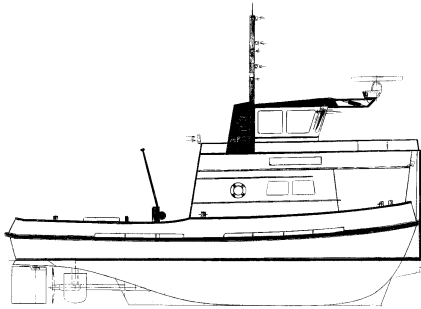

16.14.040

16.14.040**duw/sleepboot Neptunus 11,12 (1977) - Zwaak BV, R'dam**

Schaal: 1 : 50 Aantal bladen: 3 Blz tekst: 0

Prijs leden: Prijs niet leden: € 47,50

Inhoud: algemeen plan; sp/lijnen 1:25

Gradatie: D

Auteur: N.V.M.

l.o.a. 34 cm

16.14.041**sleepb ms "Groenland" (1978) - Muller**

Schaal: 1 : 100 Aantal bladen: 1 Blz tekst: 0

Prijs leden: Prijs niet leden: € 34,01

Inhoud: algemeen plan; sp/lijnenplan 1:50; vooraanzicht

Gradatie: D

Auteur: N.V.M.

l.o.a. 42 cm

16.14.042**havenslpb ms Watertractor (1977)**

Schaal: 1 : 100 Aantal bladen: 2 Blz tekst: 0

Prijs leden: Prijs niet leden: € 42,60

Inhoud: algemeen plan; sp/lijnenplan 1:25

Gradatie: D

Auteur: N.V.M.

l.o.a. 31 cm

16.14.043**zeesleper ms Smit New York (1976) - Smit Int.**

Schaal: 1 : 100 Aantal bladen: 3 Blz tekst: 3

Prijs leden: Prijs niet leden: € 59,19

Inhoud: algemeen plan; sp/lijnenplan 1:50; info; kleurenschema

Gradatie: D

Auteur: N.V.M.

l.o.a. 68 cm

16.14.044**duwboot ms Mannesmann IV (1978) Mannesmann Rederij BV**

Schaal: 1 : 50 Aantal bladen: 1 Blz tekst: 0

Prijs leden: Prijs niet leden: € 34,01

Inhoud: algemeen plan; sp/lijnenplan

Gradatie: D

Auteur: N.V.M.

l.o.a. 70 cm

in 1991 herdoopt in Herkules VI (Nestrans GmbH-Haniel Reederei -Imperial Reederei)

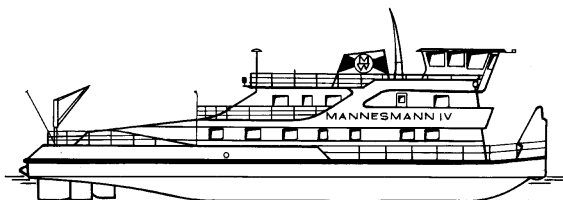
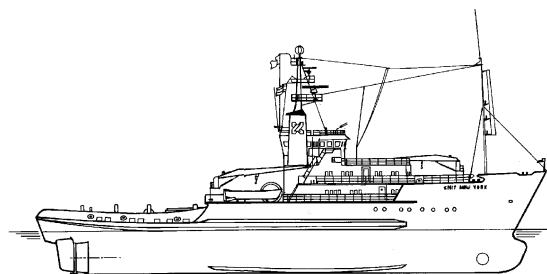
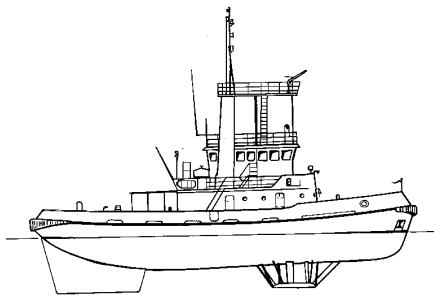
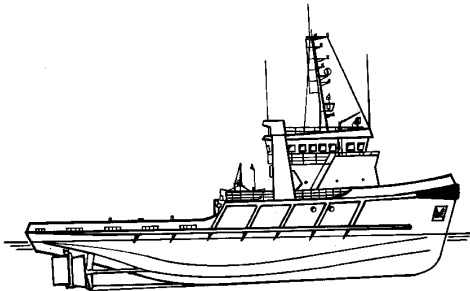

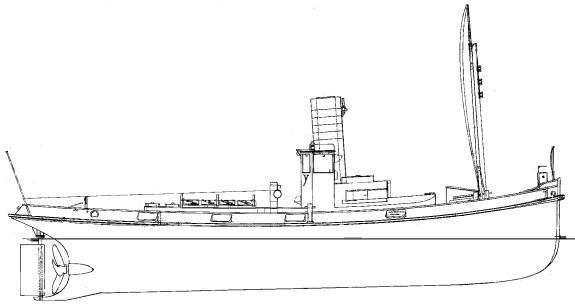
**16.14.045****havenslpb ss Dockyard (1940) - RDM**

Schaal: 1 : 25 Aantal bladen: 3 Blz tekst: 1

Prijs leden: Prijs niet leden: € 58,01

Inhoud: algemeen plan; spantenplan; constructieplan (van matige kwaliteit); info;

Gradatie: D

Auteur: N.V.M.

l.o.a. 99 cm

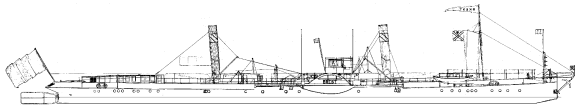
**16.14.046****rader Rijnslpb ss Brest (1923) - Comp. Gen. du Nav. du Rhin**

Schaal: 1 : 50 Aantal bladen: 3 Blz tekst: 0

Prijs leden: Prijs niet leden: € 56,19

Inhoud: algemeen plan; sp/lijnenplan van matige kwaliteit; details schoepenrad

Gradatie: D

Auteur: N.V.M.

l.o.a. 153 cm

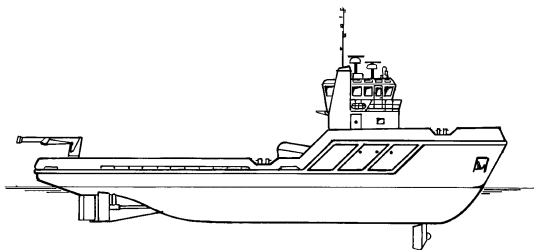
**16.14.048****supply ms "Mini Supply" (1982)**

Schaal: 1 : 100 Aantal bladen: 2 Blz tekst: 0

Prijs leden: Prijs niet leden: € 36,08

Inhoud: algemeen plan; sp/lijnenplan

Gradatie: D

Auteur: N.V.M.

l.o.a. 40 cm

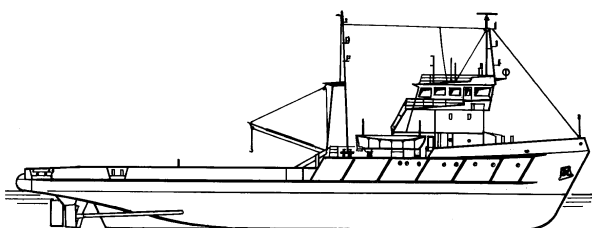
**16.14.049****supply ms Channel Shore (1971) - OSA**

Schaal: 1 : 100 Aantal bladen: 2 Blz tekst: 0

Prijs leden: Prijs niet leden: € 46,10

Inhoud: algemeen plan; sp/lijnenplan

Gradatie: D

Auteur: N.V.M.

l.o.a. 55 cm

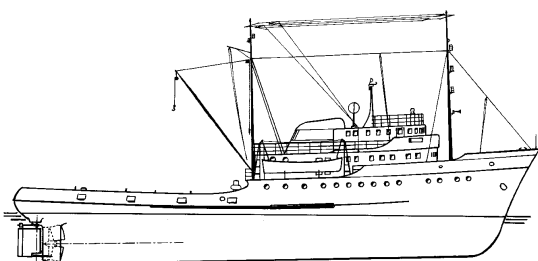
**16.14.050****zeesleper ms Barentssee, Tasmanzee (1957) - Smit Int**

Schaal: 1 : 100 Aantal bladen: 3 Blz tekst: 0

Prijs leden: Prijs niet leden: € 56,80

Inhoud: algemeen plan; sp/lijnen 1:50;doorsnedes

Gradatie: D

Auteur: N.V.M.

l.o.a. 45 cm

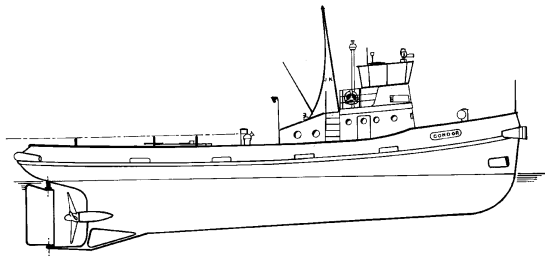

16.14.051

havenslpb ms Condor (1981) - J.Kooren

Schaal: 1 : 50 Aantal bladen: 2 Blz tekst: 1

Prijs leden: Prijs niet leden: € 36,25

Inhoud: algemeen plan; sp/lijnen 1:30

Gradatie: D

Auteur: N.V.M.

l.o.a. 49 cm

16.14.052

havenslpb ss Frankrijk, Noorwegen (1932)

Schaal: 1 : 50 Aantal bladen: 2 Blz tekst: 0

Prijs leden: Prijs niet leden: € 32,89

Inhoud: algemeen plan; spantenlijst van mindere kwaliteit

Gradatie: D

Auteur: N.V.M.

l.o.a. 45 cm

uit de spantenlijst kan een spantenplan geconstrueerd worden.

16.14.053

rivierslpb ss Frans (1930) - F. Heijlaerts, Dordrecht

Schaal: 1 : 33 Aantal bladen: 2 Blz tekst: 0

Prijs leden: Prijs niet leden: € 30,49

Inhoud: algemeen plan; sp/lijnen

Gradatie: D

Auteur: N.V.M.

l.o.a. 61,5 cm

Verbouwd tot motorschip in 1955. Gesloopt in 2006 onder de naam "Gerda".

16.14.054

duwboot ms Stinnes Schub I (1983) - Stinnes - (1998)**Rhenus Schub I**

Schaal: 1 : 50 Aantal bladen: 1 Blz tekst: 0

Prijs leden: Prijs niet leden: € 34,00

Inhoud: algemeen plan; doorsnedes; geen spantenplan

Gradatie: D

Auteur: N.V.M.

l.o.a. 80 cm

ondanks het ontbreken van een spanten- of lijnenplan door een redelijk ervaren bouwer toch goed na te bouwen door de rechthoekige rompvorm.

16.14.055

duwboot ms Veerhaven VII "Walrus"(1990) - Veerhaven

Schaal: 1 : 55 Aantal bladen: 2 Blz tekst: 0

Prijs leden: Prijs niet leden: € 34,83

Inhoud: algemeen plan; sp/lijnenplan 1:57

Gradatie: D

Auteur: N.V.M.

l.o.a. 70 cm

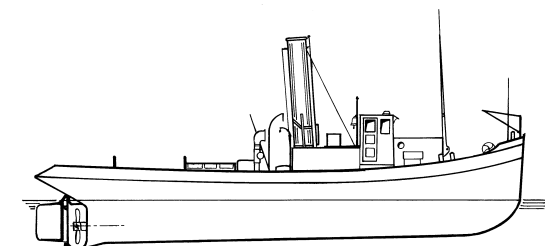
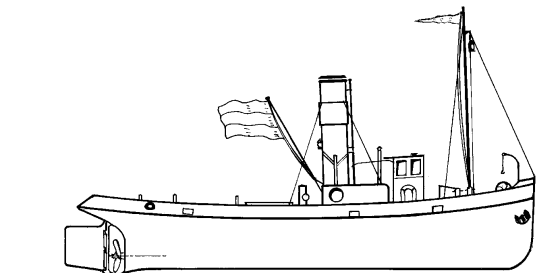

16.14.053

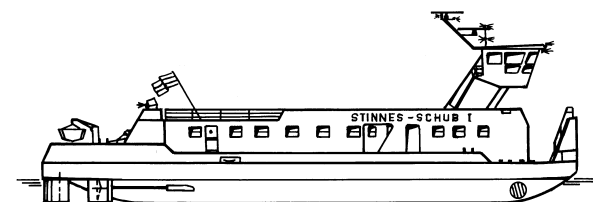

16.14.054

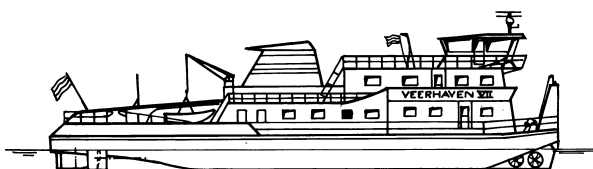

16.14.055

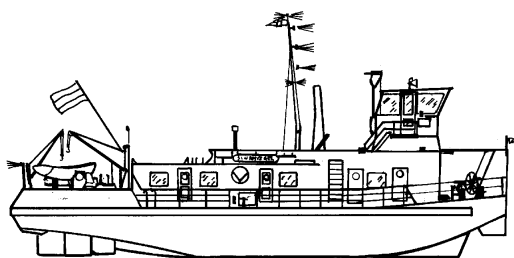

16.14.056

duwboot ms Stormvogel (1962) - Ph.van Ommeren

Schaal: 1 : 50 Aantal bladen: 2 Blz tekst: 0

Prijs leden: Prijs niet leden: € 54,76

Inhoud: algemeen plan; sp/liijnenplan 1:20.

Gradatie: D

Auteur: N.V.M.

l.o.a. 50 cm

Vanaf 2007 in de vaart als "Hermann", Gigantia BV, Dordrecht

16.14.057

duwboot ms Vulkaan I" (1960) - Vulkaan Handels & Transport Mij.

Schaal: 1 : 50 Aantal bladen: 3 Blz tekst: 0

Prijs leden: Prijs niet leden: € 43,74

Inhoud: algemeen plan; sp/liijnenplan 1:25

Gradatie: D

Auteur: N.V.M.

l.o.a. 76 cm

1968 EWT 103 "Abel Tasman"

1977 Pelikan - Lisellotte Hubert Leichtenschlag, Röllach

1983 gesloopt

16.14.058

duwboot ms Thionville (1963) - Comp. Francaise Navigation Rhenane - 1988 Saarlouis

Schaal: 1 : 50 Aantal bladen: 3 Blz tekst: 0

Prijs leden: Prijs niet leden: € 60,45

Inhoud: algemeen plan; sp/liijnenplan 1:25

Gradatie: D

Auteur: N.V.M.

l.o.a. 38 cm

16.14.059

duwboot ms Veerhaven VIII (1997) - Veerhaven BV; 2002 Thyssen Krupp Veerhaven BV

Schaal: 1 : 75 Aantal bladen: 2 Blz tekst: 0

Prijs leden: Prijs niet leden: € 26,84

Inhoud: algemeen plan; sp/liijnenplan

Gradatie: D

Auteur: N.V.M.

l/o/a/ 53 cm

16.14.060

zeesleper ms Winchman (1965)

Schaal: 1 : 100 Aantal bladen: 2 Blz tekst: 0

Prijs leden: Prijs niet leden: € 36,25

Inhoud: algemeen plan; sp/liijnenplan 1:50;

Gradatie: D

Auteur: N.V.M.

l.o.a. 46 cm

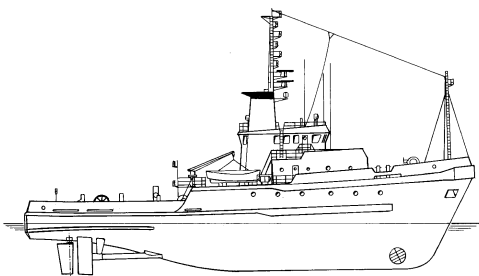
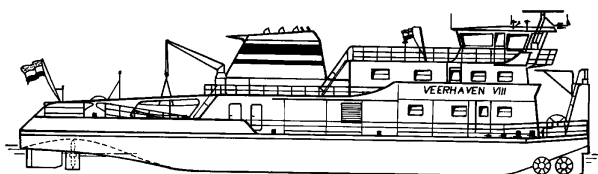
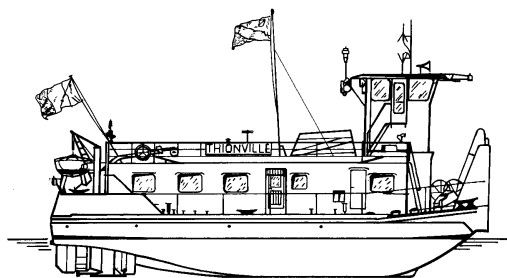
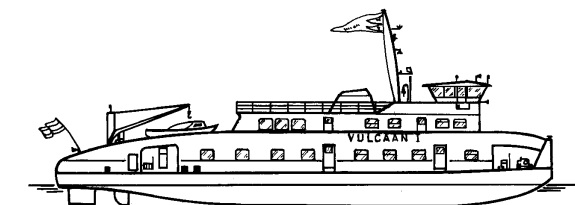

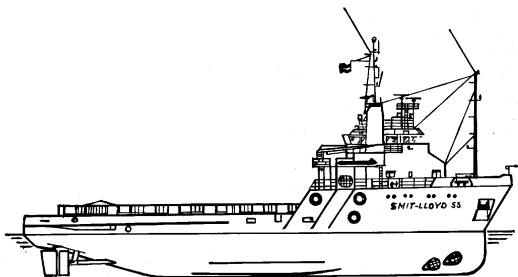

16.14.061

supply ms Smit Lloyd 55 (1987) - Smit Lloyd

Schaal: 1 : 100 Aantal bladen: 2 Blz tekst: 0

Prijs leden: Prijs niet leden: € 42,60

Inhoud: algemeen plan; sp/lijnenplan

Gradatie: D

Auteur: N.V.M.

l.o.a. 56 cm

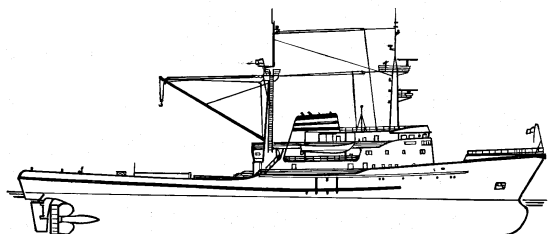

16.14.062

zeesleper ms SA Wolraad Woltemade, SA John Ross (1976) - Safmarine

Schaal: 1 : 75 Aantal bladen: 1 Blz tekst: 0

Prijs leden: Prijs niet leden: € 34,01

Inhoud: algemeen plan; sp/lijnenplan

Gradatie: D

Auteur: N.V.M.

l.o.a. 119 cm

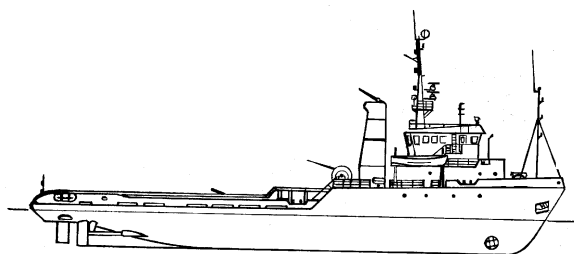

16.14.063

supply ms Atlantic Castor (1982) -

Schaal: 1 : 100 Aantal bladen: 2 Blz tekst: 0

Prijs leden: Prijs niet leden: € 46,36

Inhoud: algemeen plan; sp/lijnenplan 1:50

Gradatie: D

Auteur: N.V.M.

l.o.a. 59 cm

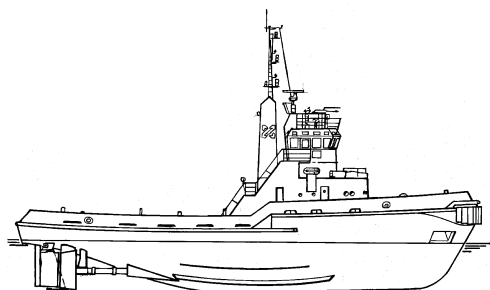

16.14.064

haven/kustslpb ms Piku (1974) - Smit Int

Schaal: 1 : 50 Aantal bladen: 3 Blz tekst: 0

Prijs leden: Prijs niet leden: € 57,65

Inhoud: algemeen plan; sp/lijnenplan

Gradatie: D

Auteur: N.V.M.

l.o.a. 71 cm

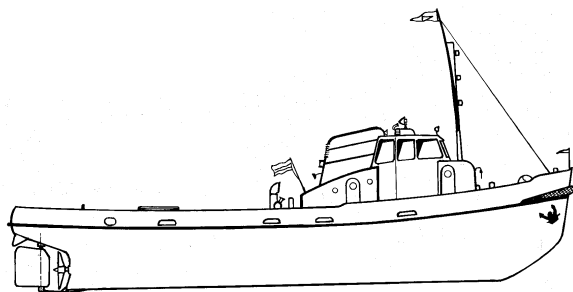

16.14.065

havenslpb ms Ijsland, Groenland, Spitsbergen (1951) - P.Smit

Schaal: 1 : 40 Aantal bladen: 2 Blz tekst: 0

Prijs leden: Prijs niet leden: € 34,83

Inhoud: algemeen plan; sp/lijnenplan 1:10

Gradatie: D

Auteur: N.V.M.

l.o.a. 56 cm

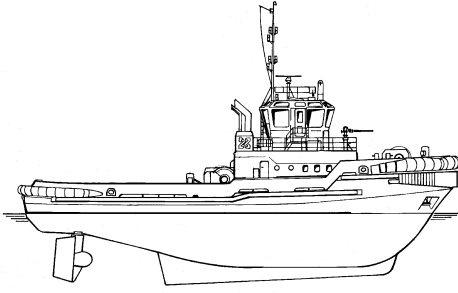

16.14.066

haven/kustslpb ms Smit Clyde, Smit Humber, Smit Loire,
Smit Rhone (2001); - Smit (Damen ASD)

Schaal: 1 : 50 Aantal bladen: 3 Blz tekst: 0

Prijs leden: Prijs niet leden: €57,65

Inhoud: algemeen plan; sp/lijnenplan; details

Gradatie: D

Auteur: N.V.M.

I.o.a. 61 cm

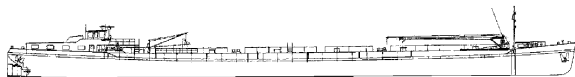
**16.15.001****binnenvaarttanker ms "Vel" (1970) - Verenigde Tankrederij, Rotterdam**

Schaal: 1 : 100 Aantal bladen: 3 Blz tekst: 0

Prijs leden: Prijs niet leden: € 57,91

Inhoud: staalplan spanten; algemeen plan

Gradatie: D

Auteur: N.V.M.

l.o.a 95 cm
spantenplan 1:25 en 1:50**16.15.002****binnenvaarttanker ms "Vilsteren" (1967) - Verenigde Tankrederij**

Schaal: 1 : 50 Aantal bladen: 3 Blz tekst: 0

Prijs leden: Prijs niet leden: € 72,63

Inhoud: sp/lijnen 1:20; Algemeen plan

Gradatie: D

Auteur: N.V.M.

l.o.a. 140 cm

16.15.003**binnenvaarttanker ms "Icarus" (1956)**

Schaal: 1 : 50 Aantal bladen: 2 Blz tekst: 0

Prijs leden: Prijs niet leden: € 42,35

Inhoud: spantenplan 1: 10; algemeen plan

Gradatie: D

Auteur: Scheepswerf H.J. Koopman

Scheepswerf H.J. Koopman

l.o.a. 118 cm

16.15.004**binnenvaarttanker ms "Caucasia" (1951) - Phs. Van Ommeren**

Schaal: 1 : 100 Aantal bladen: 2 Blz tekst: 0

Prijs leden: Prijs niet leden: € 45,85

Inhoud: spantenplan 1: 25; algemeen plan

Gradatie: D

Auteur: Scheepswerf De Biesbosch

l.o.a. 80 cm

16.15.005**sleepschip "Navis 3", "Navis 4" en "Navis 5" (1954)**

Schaal: 1 : 100 Aantal bladen: 2 Blz tekst: 0

Prijs leden: Prijs niet leden: € 30,59

Inhoud: spantenplan 1:15; algemeen plan

Gradatie: D

Auteur: Scheepswerf De Biesbosch

l.o.a. 67 cm

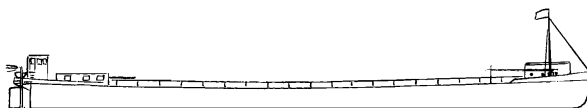

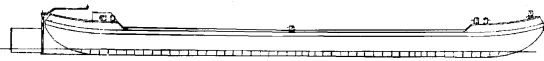
**16.15.006****Ponton of Dekschuit, zolderbak (1965)**

Schaal: 1 : 50 Aantal bladen: 3 Blz tekst: 0
 Prijs leden: Prijs niet leden: € 56,13
 Inhoud: spantenplan 1:10; grootspant 1:10; algemeen plan

Gradatie: B

Auteur: Scheepswerf De Biesbosch

l.o.a. 60 cm

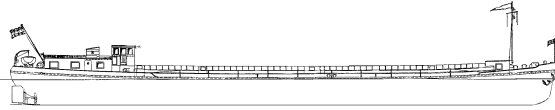
16.15.007**vrachtschip (1956)**

Schaal: 1 : 100 Aantal bladen: 6 Blz tekst: 0
 Prijs leden: Prijs niet leden: € 93,75
 Inhoud: sp/lijnen 1:25, grootspant 1:20; algemeen plan; details
 div. schalen

Gradatie: D

Auteur: Scheepswerf De Biesbosch

l.o.a. 54 cm

16.15.008**motortankschip "Astrid" (1973 ombouw tot tanker)-
Wijnhoff Heuvelman - ex sleepschip "Malm 14" (1960)**

Schaal: 1 : 50 Aantal bladen: 5 Blz tekst: 0
 Prijs leden: Prijs niet leden: € 87,00
 Inhoud:

Gradatie: D

Auteur: N.V.M.

l.o.a. 217 cm

laatst bekende naam "Calcit 1" - Wigula bv, Druuten

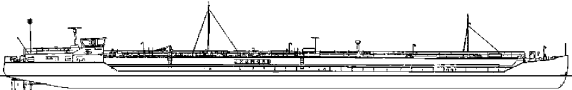
16.15.009**tanker ms Moesson (1970) - Chemgas**

Schaal: 1 : 100 Aantal bladen: 2 Blz tekst: 3
 Prijs leden: Prijs niet leden: € 46,43
 Inhoud: algemeen plan, sp/lijnen 1:50 en 1:100; tek. Is wat
 vlekkerig

Gradatie: D

Auteur: N.V.M.

l.o.a. 85 cm

16.15.010**sleepschip Geziena (1925)**

Schaal: 1 : 100 Aantal bladen: 1 Blz tekst: 0
 Prijs leden: Prijs niet leden: € 18,40
 Inhoud: algemeen plan (plaatselijk van mindere kwaliteit),
 sp/lijnen

Gradatie: C

Auteur: N.V.M.

l.o.a. 67 cm

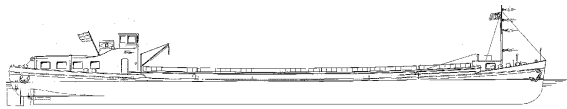
**16.15.011****ms Damco 241 - 248 (1955) - Damco**

Schaal: 1 : 50 Aantal bladen: 2 Blz tekst: 0

Prijs leden: Prijs niet leden: € 54,24

Inhoud: sp/lijnen, zijanzicht, langdoorsnede, dekplan

Gradatie: D

Auteur: N.V.M.

l.o.a. 106 cm

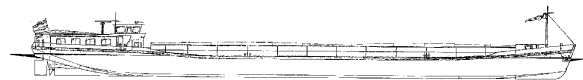
**16.15.012****ms Helena (1980) - H. Bruinsma, R'dam**

Schaal: 1 : 100 Aantal bladen: 2 Blz tekst: 0

Prijs leden: Prijs niet leden: € 36,25

Inhoud: sp/lijnen (wat dun getekend), zijaanzicht, dekplan

Gradatie: D

Auteur: N.V.M.

l.o.a. 74 cm

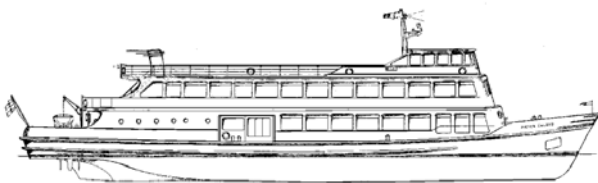
**16.15.013****pass.schip ms Pieter Caland (1959) - Spido**

Schaal: 1 : 50 Aantal bladen: 6 Blz tekst: 1

Prijs leden: Prijs niet leden: € 77,56

Inhoud: spantenplan; algemeen plan; kleurschema

Gradatie: D

Auteur: N.V.M.

l.o.a. 102 cm

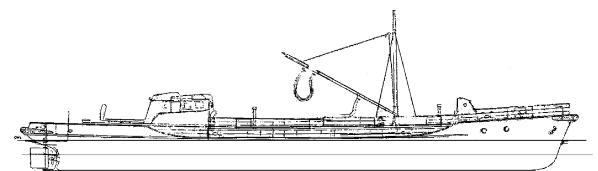
**16.15.015****tankreinigingsvaartuig ms Michael Langenberg (1958) - Langenberg**

Schaal: 1 : 50 Aantal bladen: 4 Blz tekst: 0

Prijs leden: Prijs niet leden: € 73,14

Inhoud: algemeen plan; sp/lijnen op iets afwijkende schaal; staalconstructie

Gradatie: D

Auteur: N.V.M.

l.o.a. 90 cm

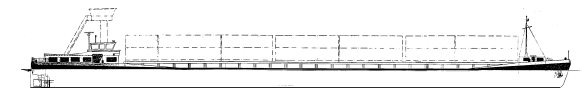
**16.15.016****binnenvaart containerschip (1985)**

Schaal: 1 : 100 Aantal bladen: 2 Blz tekst: 0

Prijs leden: Prijs niet leden: € 40,73

Inhoud: algemeen plan; sp/lijnen 1:50

Gradatie: D

Auteur: N.V.M.

l.o.a. 110 cm

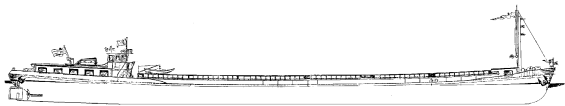

16.15.017
ms Albena (1961)

Schaal: 1 : 50 Aantal bladen: 3 Blz tekst: 0
 Prijs leden: Prijs niet leden: € 71,11
 Inhoud: algemeen plan; sp/liijnenplan is wat dun

Gradatie: D
 Auteur: N.V.M.
 l.o.a. 146 cm

16.15.018
kabelveerpont BM 9 (1981) - RWS

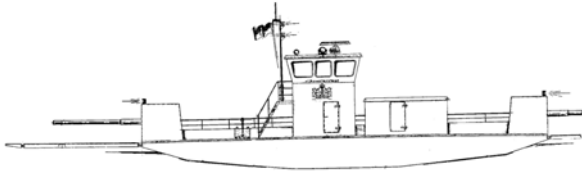

Schaal: 1 : 50 Aantal bladen: 2 Blz tekst: 0
 Prijs leden: Prijs niet leden: € 45,58
 Inhoud: alg plan; spanten 1:25

Gradatie: D
 Auteur: N.V.M.
 l.o.a. 67 cm

16.15.019
kabelveerpont BM 10 (1987) - RWS

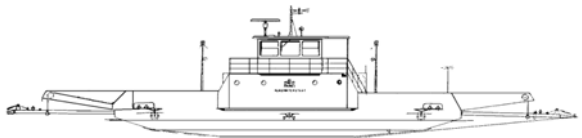

Schaal: 1 : 50 Aantal bladen: 2 Blz tekst: 0
 Prijs leden: Prijs niet leden: € 53,98
 Inhoud: alg plan; sp/liijnen 1:25

Gradatie: D
 Auteur: N.V.M.
 l.o.a. 73 cm

16.15.020
kabelveerpont BM 12 (1970) - RWS

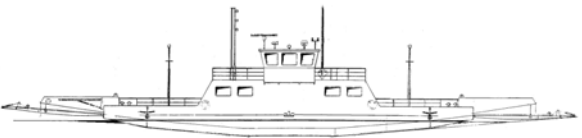

Schaal: 1 : 50 Aantal bladen: 2 Blz tekst: 0
 Prijs leden: Prijs niet leden: € 53,98
 Inhoud: alg plan; sp/liijnen 1:10 matige kwaliteit

Gradatie: D
 Auteur: N.V.M.
 l.o.a. 78 cm

16.15.021
tankschip ms Europa 2127 ton (1970) - Fongers-Schiedam en Korsten-Dordrecht

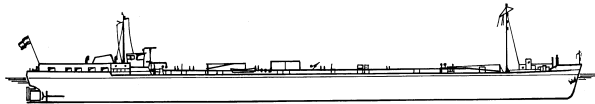

16.15.021

Schaal: 1 : 100 Aantal bladen: 2 Blz tekst: 0
 Prijs leden: Prijs niet leden: € 37,70
 Inhoud: algemeen plan; spantenplan 1:50; huiduitslag 1:50

Gradatie: D
 Auteur:
 l.o.a. 85 cm
 In 1978 naar VT-Rotterdam en herdoopt in "Venlo";
 gesloopt in 1995.

**16.15.022****motortankschip Karl Vortisch - (1958) - TransportGmbH zu Berlin; 1958 Dagmar L**

Schaal: 1 : 100 Aantal bladen: 3 Blz tekst: 0

Prijs leden: Prijs niet leden: € 47,09

Inhoud: algemeen plan; sp/lijnen 1:50; constructieplan

Gradatie: D

Auteur: N.V.M.

l.o.a. 57 cm

16.15.023**motortankschip ms Georgia, Armenia - (1957) - Ph. Van Ommeren; 1981 Pressburg; 1986 Credo**

Schaal: 1 : 100 Aantal bladen: 1 Blz tekst: 0

Prijs leden: Prijs niet leden: € 23,58

Inhoud: algemeen plan; spantenplan

Gradatie: D

Auteur: N.V.M.

l.o.a. 80 cm

In 1986 verbouwd tot motorvrachtschip en verlengd tot 86 meter

16.15.024**tankschip ms Argovia - (1956) - Int. Riviertankscheepvaart Mij.**

Schaal: 1 : 100 Aantal bladen: 1 Blz tekst: 0

Prijs leden: Prijs niet leden: € 32,58

Inhoud: algemeen plan; spantenplan

Gradatie: D

Auteur: N.V.M.

l.o.a. 100 cm

De tekening geeft de situatie na verlenging tot 100 m in 1969

16.15.025**motorspits**

Schaal: 1 : 50 Aantal bladen: 3 Blz tekst: 0

Prijs leden: Prijs niet leden: € 57,66

Inhoud: algemeen plan; sp/lijnen 1:20

Gradatie: D

Auteur: N.V.M.

l.o.a. 78 cm

16.15.026**duwbak B.30**

Schaal: 1 : 100 Aantal bladen: 1 Blz tekst: 3

Prijs leden: Prijs niet leden: € 23,80

Inhoud: algemeen plan; spantenplan; spantlijsten

Gradatie: D

Auteur: N.V.M.

l.o.a. 76 cm

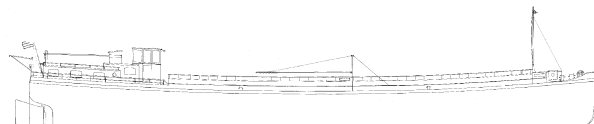

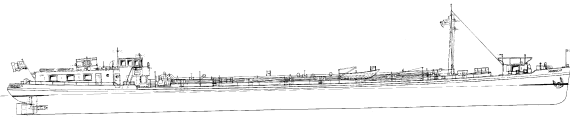

16.15.027

**tankschip ms Dordrecht 12 (1956) - Gebr. Broere; 1981
Clarie; 1986 Maria I; 1990 Esther**

Schaal: 1 : 100 Aantal bladen: 2 Blz tekst: 0

Prijs leden: Prijs niet leden: € 36,08

Inhoud: algemeen plan; spantenplan 1:10

Gradatie: D

Auteur: N.V.M.

l.o.a. 67 cm

In 1981 verbouwd tot motorvrachtschip

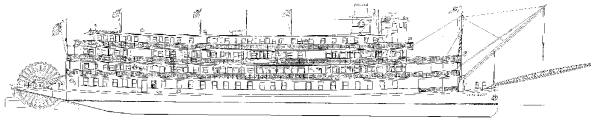

16.15.028

Mississippi steamer ss Delta Queen

Schaal: 1 : 100 Aantal bladen: 6 Blz tekst: 0

Prijs leden: Prijs niet leden: € 85,14

Inhoud: algemeen plan; sp/lijnen; details

Gradatie: D

Auteur: N.V.M.

l.o.a. 67 cm

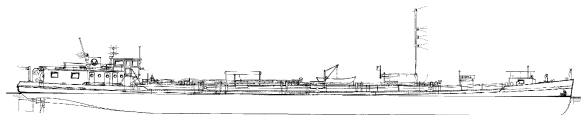

16.15.029

**tankschip ms Toscania (1952) - Int. Riviertankscheepvaart
Mij; 1976 Waterman; 1978 Mustang;**

Schaal: 1 : 100 Aantal bladen: 2 Blz tekst: 0

Prijs leden: Prijs niet leden: € 42,34

Inhoud: algemeen plan; sp/lijnen 1:20

Gradatie: D

Auteur: N.V.M.

l.o.a. 66 cm

sinds 1986 "Geneve"

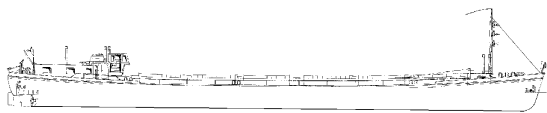

16.15.030

**ms Rheinland (1959) - H. Milchsack, Dbg. Ruhrort - vanaf
1988 Meeusen & Teekman, R'dam.**

Schaal: 1 : 100 Aantal bladen: 4 Blz tekst: 0

Prijs leden: Prijs niet leden: € 65,61

Inhoud: algemeen plan; bouwspanten 1:50; details op div. schalen

Gradatie: D

Auteur: N.V.M.

l.o.a. 57 cm

schip is in 1968 verlengd tot 63 meter



16.15.031

ms Favor

Schaal: 1 : 100 Aantal bladen: 2 Blz tekst: 0

Prijs leden: Prijs niet leden: € 42,34

Inhoud: algemeen plan; sp/lijnen 1:20

Gradatie: D

Auteur: N.V.M.

l.o.a. 67

er bestaat twijfel over de juiste naam; mogelijk de Zwitserse "Favoritia" (1961)

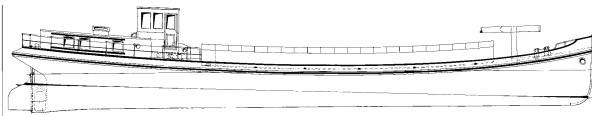

16.15.032
beurtvaarder (1920)

Schaal: 1 : 20 Aantal bladen: 4 Blz tekst: 0
 Prijs leden: Prijs niet leden: € 67,50
 Inhoud: algemeen plan; sp/lijnenplan

Gradatie: D
 Auteur: N.V.M.
 l.o.a. 130 cm

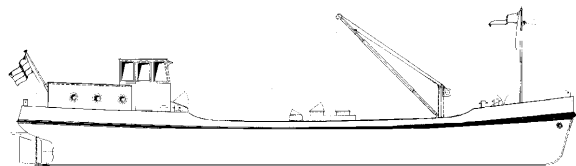

16.15.033
motortankschip voor K-3 producten (1957) - Esso Nederland

Schaal: 1 : 50 Aantal bladen: 3 Blz tekst: 0
 Prijs leden: Prijs niet leden: € 67,50
 Inhoud: alg.plan; sp/lijnen 1:10; dekken en doorsnedes 1:25

Gradatie: D
 Auteur: N.V.M.
 l.o.a. 68 cm

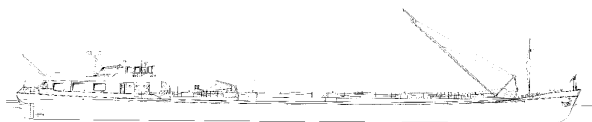

16.15.034
tankschip ms Amsterdam em ms Vinkel (1961) - VT

Schaal: 1 : 50 Aantal bladen: 2 Blz tekst: 0
 Prijs leden: Prijs niet leden: € 54,50
 Inhoud: algemeen plan; sp/lijnen 1:25, sp-plan van matige kwaliteit

Gradatie: D
 Auteur: N.V.M.
 l.o.a. 141 cm

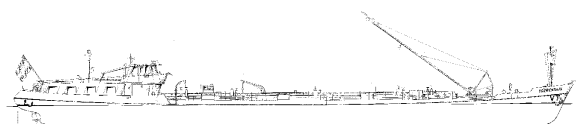

16.15.035
tankschip ms Voerendaal 980 ton (1963) - VT

Schaal: 1 : 50 Aantal bladen: 2 Blz tekst: 0
 Prijs leden: Prijs niet leden: € 36,25
 Inhoud: algemeen plan; sp/lijnenplan

Gradatie: D
 Auteur: N.V.M.
 l.o.a. 134 cm

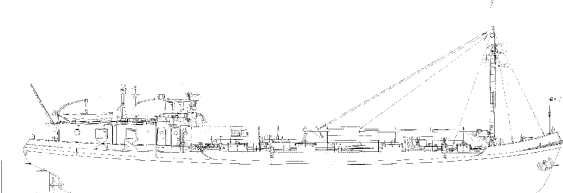

16.15.036
bunkerboot ms Voorne 450 ton (1955) - VT; Vlieland, Ameland

Schaal: 1 : 50 Aantal bladen: 2 Blz tekst: 0
 Prijs leden: Prijs niet leden: € 54,50
 Inhoud: algemeen plan; sp/lijnen 1:25

Gradatie: D
 Auteur: N.V.M.
 l.o.a. 86 cm

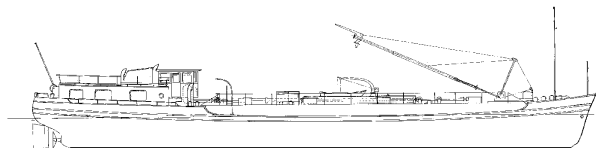
**16.15.037****motortankschip 350 ton (1960) met afzonderlijk ingebouwde ladingtanks - VTR**

Schaal: 1 : 100 Aantal bladen: 2 Blz tekst: 0

Prijs leden: Prijs niet leden: € 40,73

Inhoud: algemeen plan; sp/lijnen 1:50

Gradatie: D

Auteur: N.V.M.

l.o.a. 43 cm

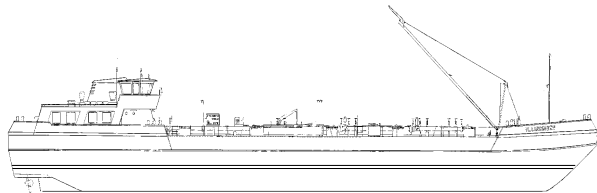
16.15.038**tankschip ms Vlaardingen 2000 ton (1996) - VT**

Schaal: 1 : 50 Aantal bladen: 3 Blz tekst: 0

Prijs leden: Prijs niet leden: € 71,35

Inhoud: algemeen plan; sp/lijnen

Gradatie: D

Auteur: N.V.M.

l.o.a. 164 cm

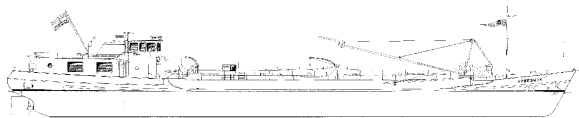
16.15.039**tankschip ms Vreeswijk (1961) - VT; Velswijk**

Schaal: 1 : 50 Aantal bladen: 3 Blz tekst: 0

Prijs leden: Prijs niet leden: € 71,35

Inhoud: algemeen plan; sp/lijnen 1:25

Gradatie: D

Auteur: N.V.M.

l.o.a. 100 cm

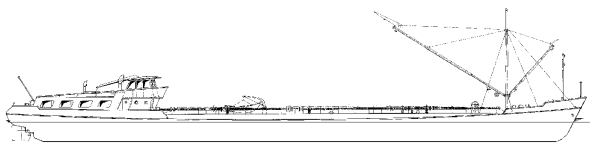
16.15.040**motortankschip 750 ton (1963) - VTR**

Schaal: 1 : 100 Aantal bladen: 2 Blz tekst: 0

Prijs leden: Prijs niet leden: € 45,58

Inhoud: algemeen plan; sp/lijnen 1:50

Gradatie: D

Auteur: N.V.M.

l.o.a. 67 cm

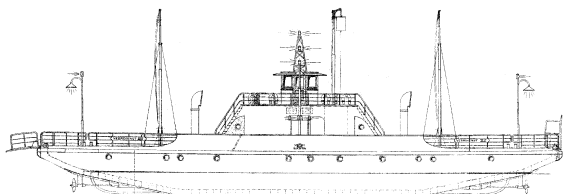
16.15.041**pontveer ms Veerdienst XII (1963)-Dordrecht**

Schaal: 1 : 50 Aantal bladen: 1 Blz tekst: 0

Prijs leden: Prijs niet leden: € 33,86

Inhoud: algemeen plan; doorsnede; geen sp/lijnen; tekening heeft plaatselijk zwarte vlekken

Gradatie: D

Auteur: N.V.M.

l.o.a. 76 cm

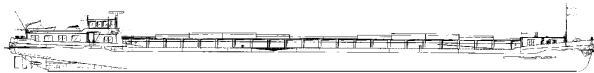
**16.15.042****motorvrachtschip, "Europaschip" (1981)**

Schaal: 1 : 75 Aantal bladen: 4 Blz tekst: 0

Prijs leden: Prijs niet leden: € 49,25

Inhoud: algemeen plan; sp/lijnen 1:50; details ankerlieren

Gradatie: D

Auteur: N.V.M.

l.o.a. 112 cm

**16.15.043****beurtvaarder**

Schaal: 1 : 40 Aantal bladen: 1 Blz tekst: 0

Prijs leden: Prijs niet leden: € 23,58

Inhoud: algemeen plan; sp/lijnen 1:20

Gradatie: D

Auteur: N.V.M.

l.o.a. 62 cm

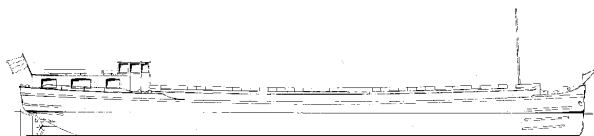
**16.15.044****motor spits (1961)**

Schaal: 1 : 50 Aantal bladen: 2 Blz tekst: 0

Prijs leden: Prijs niet leden: € 34,64

Inhoud: algemeen plan; sp/lijnenplan

Gradatie: D

Auteur: N.V.M.

l.o.a. 76 cm

Scheepswerf Peters, Dedemsvaart

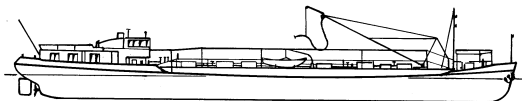
16.15.045**tankschip ms Volendam, Veendam 430 ton (1958) - VT**

16.15.045

Schaal: 1 : 50 Aantal bladen: 2 Blz tekst: 0

Prijs leden: Prijs niet leden: € 46,10

Inhoud: algemeen plan; sp/lijnenplan

Gradatie: D

Auteur: N.V.M.

l.o.a. 100 cm

16.15.046**ds ms Westwijk (1972) - NRM**

Schaal: 1 : 100 Aantal bladen: 3 Blz tekst: 0

Prijs leden: Prijs niet leden: € 72,73

Inhoud: algemeen plan; sp/lijnen 1:25; zijaanzicht en dekken 1:50

Gradatie: D

Auteur: N.V.M.

l.o.a. 85 cm

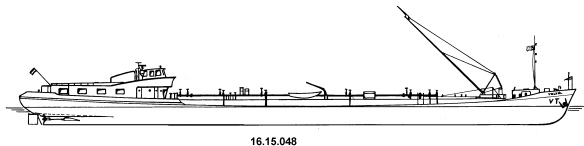

16.15.048

16.15.048
tankschip ms Volkel (1963) - VT

Schaal: 1 : 50 Aantal bladen: 2 Blz tekst: 0
 Prijs leden: Prijs niet leden: € 42,19
 Inhoud: algemeen plan; sp/liijnenplan 1:20

Gradatie: D
 Auteur: N.V.M.
 l.o.a. 145 cm

16.15.049
tankschip ms Veldhoven, Vollenhoven 500 ton (1954) - VT

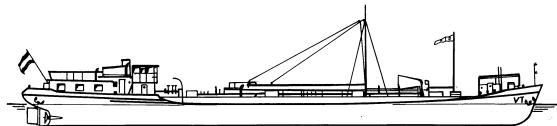

16.15.049

Schaal: 1 : 50 Aantal bladen: 2 Blz tekst: 0
 Prijs leden: Prijs niet leden: € 54,50
 Inhoud: algemeen plan; sp/liijnenplan

Gradatie: D
 Auteur: N.V.M.
 l.o.a. 114 cm

16.15.050
tankschip ms Vilsteren 1096 ton (1965) - VT

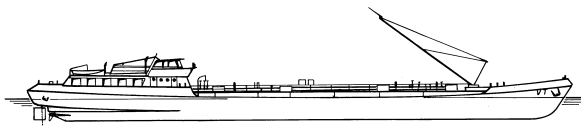

16.15.050

Schaal: 1 : 50 Aantal bladen: 3 Blz tekst: 0
 Prijs leden: Prijs niet leden: € 73,09
 Inhoud: algemeen plan, deels van matige kwaliteit;
 sp/liijnenplan 1:20

Gradatie: D
 Auteur: N.V.M.
 l.o.a. 140 cm

16.15.051
tankschip ms Venhorst 350 ton (1961) - VT

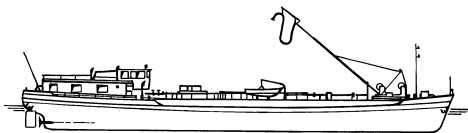

16.15.051

Schaal: 1 : 50 Aantal bladen: 2 Blz tekst: 0
 Prijs leden: Prijs niet leden: € 37,96
 Inhoud: algemeen plan

Gradatie: D
 Auteur: N.V.M.
 l.o.a. 86 cm

16.15.052
tankschip ms Juliana 200 ton (1954)

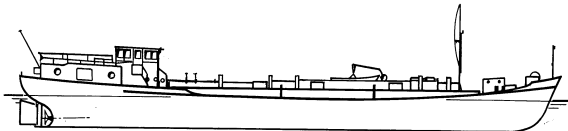

16.15.052

Schaal: 1 : 50 Aantal bladen: 2 Blz tekst: 0
 Prijs leden: Prijs niet leden: € 54,76
 Inhoud: algemeen plan; sp/liijnenplan 1:25; grootspant 1:25

Gradatie: D
 Auteur: N.V.M.
 l.o.a. 75 cm

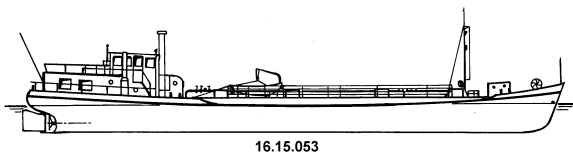

16.15.053

16.15.053**tankschip ms Johanna 170 ton (1955) met losse tank**

Schaal: 1 : 50 Aantal bladen: 2 Blz tekst: 0

Prijs leden: Prijs niet leden: € 33,23

Inhoud: algemeen plan; spantenplan 1:25; details

Gradatie: D

Auteur: N.V.M.

l.o.a. 72 cm

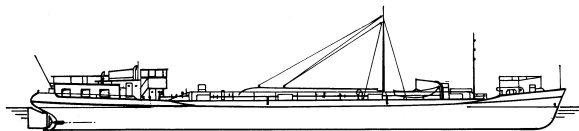
16.15.054**tankschip ms Vriezenveen 500 ton (1951) - VT**

16.15.054

Schaal: 1 : 100 Aantal bladen: 2 Blz tekst: 0

Prijs leden: Prijs niet leden: € 45,84

Inhoud: algemeen plan; sp/lijnenplan 1:50

Gradatie: D

Auteur: N.V.M.

l.o.a. 56 cm

16.15.055**Motorbeunship ms Zagri 10 (1965) - Joh. Boele, Rotterdam; 1992 Henjor - v.d. Gaag, Maassluis**

Schaal: 1 : 100 Aantal bladen: 3 Blz tekst: 0

Prijs leden: Prijs niet leden: € 65,61

Inhoud: algemeen plan; sp/lijne 1:20

Gradatie: D

Auteur: N.V.M.

l.o.a. 64 cm

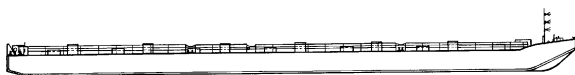
16.15.056**tank duwbak (1971) - ex DDR**

Schaal: 1 : 50 Aantal bladen: 3 Blz tekst: 0

Prijs leden: Prijs niet leden: € 67,50

Inhoud: algemeen plan; constructieplan; doorsnedes

Gradatie: D

Auteur: N.V.M.

l.o.a. 130 cm

Geen spanten- of lijnenplan, maar algemeen plan en constructieplan bieden genoeg aanknopingspunten voor de bouw van een model

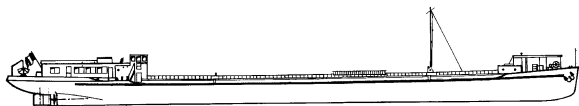
16.15.057**ms Chateau Pavie (1950) - Office National de la Navigation, Paris**

Schaal: 1 : 50 Aantal bladen: 3 Blz tekst: 0

Prijs leden: Prijs niet leden: € 730,90

Inhoud: algemeen plan; sp/lijnen 1:25

Gradatie: D

Auteur: N.V.M.

l.o.a. 147 cm

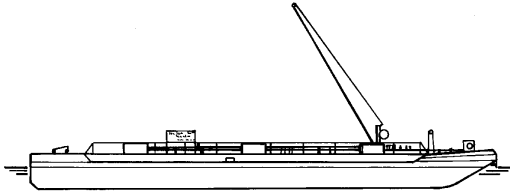
**16.15.058****tank duwbak Victoria (1960) 250 ton**

Schaal: 1 : 50 Aantal bladen: 1 Blz tekst: 0

Prijs leden: Prijs niet leden: € 19,98

Inhoud: algemeen plan; geen spanten- of lijnenplan

Gradatie: D

Auteur: N.V.M.

l.o.a. 61 cm

Door de rechthoekige vorm is ondanks het ontbreken van spanten- of lijnenplan toch een goed model te bouwen.

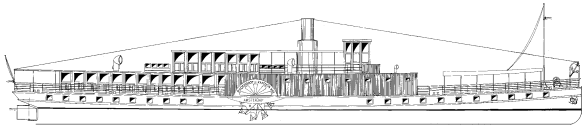
**16.15.059****raderstoomschip "Kapitein Kok" (1977); ex Reederij op de Lek 6 (1911)**

Schaal: 1 : 50 Aantal bladen: 4 Blz tekst: 0

Prijs leden: Prijs niet leden: € 68,64

Inhoud: algemeen plan; sp/lijnenplan 1:20

Gradatie: D

Auteur: N.V.M.

l.o.a. 103 cm

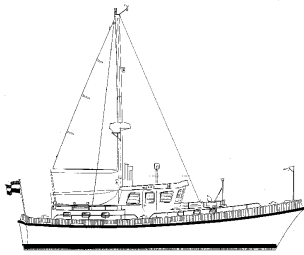

16.16.001
motorzeiljacht Bylgia (1983)

Schaal: 1 : 17 Aantal bladen: 3 Blz tekst: 0
Prijs leden: Prijs niet leden: € 47,76
Inhoud: algemeen plan; sp/lijnen; details

Gradatie: C
Auteur: N.V.M.
l.o.a. 69 cm

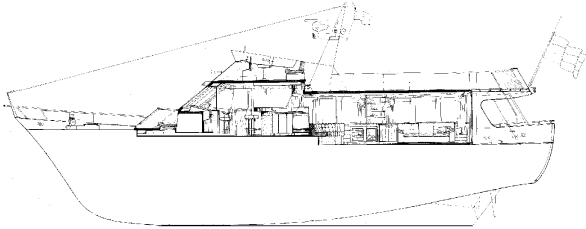

16.16.002
motorjacht Alhena

Schaal: 1 : 40 Aantal bladen: 5 Blz tekst: 0
Prijs leden: Prijs niet leden: € 105,68
Inhoud: algemeen plan; sp/lijnen 1:20; constructieplan 1:20;
doorsnedes 1:20

Gradatie: D
Auteur: N.V.M.
l.o.a. 53 cm

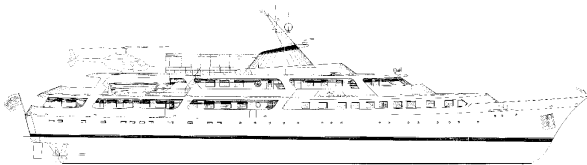

16.16.003
luxe motorjacht ds ms Al Ryadh (1975)

Schaal: 1 : 50 Aantal bladen: 3 Blz tekst: 0
Prijs leden: Prijs niet leden: € 72,73
Inhoud: algemeen plan; sp/lijnenplan 1:40

Gradatie: D
Auteur: N.V.M.
l.o.a. 129 cm

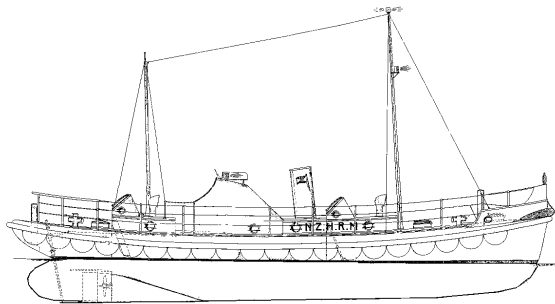
**16.17.001****dubbelschroef motorreddingboot Twenthe (1942) - NZHRM**

Schaal: 1 : 20 Aantal bladen: 2 Blz tekst: 0

Prijs leden: Prijs niet leden: € 46,10

Inhoud: algemeen plan; sp/lijnen 1:10

Gradatie: D

Auteur: N.V.M.

l.o.a. 76 cm

16.17.002**motorreddingboot Stoltera (1953) - Seenotrettungsdienst der DDR**

Schaal: 1 : 25 Aantal bladen: 1 Blz tekst: 0

Prijs leden: Prijs niet leden: € 34,01

Inhoud: algemeen plan; sp/lijnenplan

Gradatie: D

Auteur: N.V.M.

l.o.a. 71 cm

16.17.003**motorreddingboot; semi-rigid-inflatable**

Schaal: 1 : 10 Aantal bladen: 2 Blz tekst: 0

Prijs leden: Prijs niet leden: € 54,76

Inhoud: algemeen plan; sp/lijnenplan

Gradatie: D

Auteur: N.V.M.

l.o.a. 61 cm

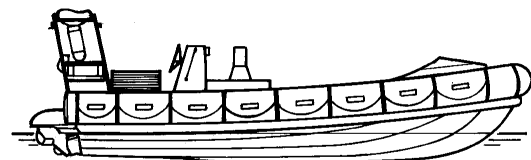
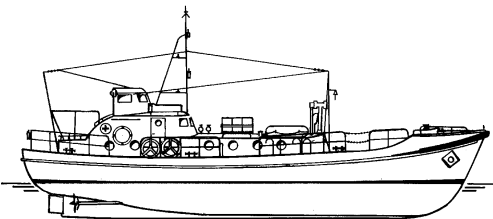

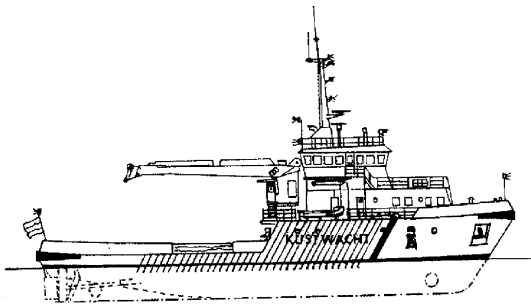

16.18.001

**Betonningsvaartuig ms "Frans Naerebout",
"Terschelling"(1987) - RWS**

Schaal: 1 : 50 Aantal bladen: 4 Blz tekst: 0

Prijs leden: Prijs niet leden: € 54,35

Inhoud: sp/liijnen; algemeen plan

Gradatie: C

Auteur: N.V.M.

l.o.a. 88 cm

zie 10.18.012 voor een tekening van een waterlijnmodel

16.18.002

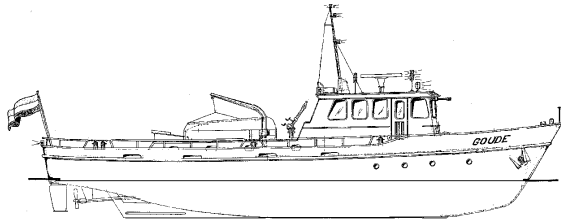
blusboot ms "Goude" (1966)

Schaal: 1 : 50 Aantal bladen: 2 Blz tekst: 0

Prijs leden: Prijs niet leden: € 42,36

Inhoud: sp/liijnen 1:20; algemeen plan

Gradatie: D

Auteur: Scheepswerf H.J. Koopman

l.o.a. 44 cm

16.18.003

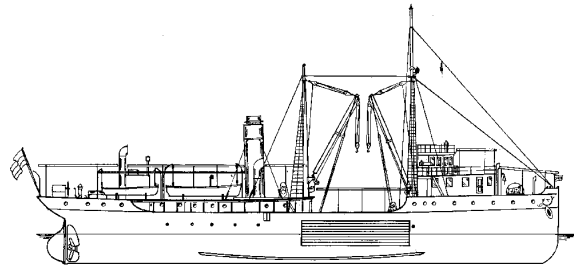
**vaartuig van de Dienst van Bebakening en Kustverlichting
ss "Hoofdinspecteur Zeeman" (1909)**

Schaal: 1 : 40 Aantal bladen: 4 Blz tekst: 0

Prijs leden: Prijs niet leden: € 93,75

Inhoud: sp/liijnen; algemeen plan; tuigplan

Gradatie: D

Auteur: N.V.M.

l.o.a. 130 cm

16.18.004

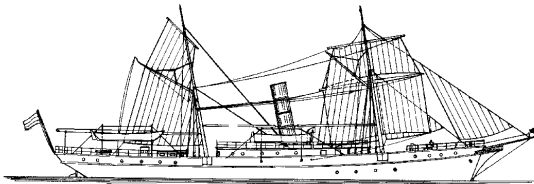
Gouvernements ss "Zwaan" (1891)

Schaal: 1 : 40 Aantal bladen: 7 Blz tekst: 0

Prijs leden: Prijs niet leden: € 125,48

Inhoud: sp/liijnen; zijaanz 1:100; algemeen plan; doorsneden;
huiduitslag; details; dun spantenplan

Gradatie: D

Auteur: N.V.M.

l.o.a. 117 cm

16.18.005

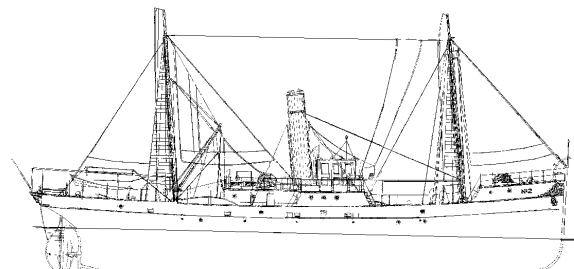
**stoomloodsvaartuig No. 2 "Jan Spanjaard" (1901), na
verbouwing (1925)**

Schaal: 1 : 40 Aantal bladen: 5 Blz tekst: 0

Prijs leden: Prijs niet leden: € 103,06

Inhoud: sp/liijnen; algemeen plan; tuigplan

Gradatie: D

Auteur: N.V.M.

l.o.a. 103 cm

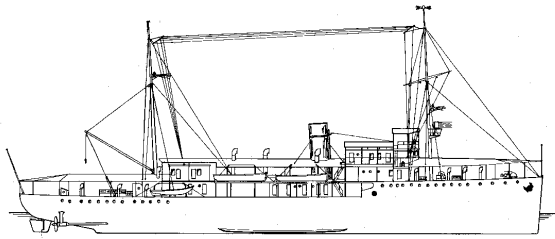

16.18.006
opiumjager HrMs "Arend" (1930)

Schaal: 1 : 50 Aantal bladen: 4 Blz tekst: 0
 Prijs leden: Prijs niet leden: € 84,33
 Inhoud: sp/lijnen; algemeen plan

Gradatie: D
 Auteur: N.V.M.

I.o.a. 143 cm
 het schip werd ma afbouw opgelegd en in 1930 in dienst
 gesteld als flottieljevaartuig

16.18.007

**opnemings- en kabelschip ss "Zuiderkruis" (1924) -
 Gouvernementsmarine**

Schaal: 1 : 50 Aantal bladen: 6 Blz tekst: 0
 Prijs leden: Prijs niet leden: € 114,53
 Inhoud: sp/lijnen; algemeen plan; tuigplan; details 1:100

Gradatie: D
 Auteur: N.V.M.

I.o.a. 175 cm

16.18.008

gouvernements ss "Kwartel", "Fazant" (1901)

Schaal: 1 : 40 Aantal bladen: 4 Blz tekst: 0
 Prijs leden: Prijs niet leden: € 78,15
 Inhoud: sp/lijnen; algemeen plan; zijaanzicht 1:100; tuig

Gradatie: D
 Auteur: N.V.M.

I.o.a. 125 cm

16.18.009

Loodstender voor het Loodswezen te Vlissingen (1928)

Schaal: 1 : 20 Aantal bladen: 3 Blz tekst: 0
 Prijs leden: Prijs niet leden: € 78,15
 Inhoud: sp/lijnen; algemeen plan; tuigage; tek.hier en daar
 donker

Gradatie: C
 Auteur: N.V.M.

I.o.a. 92 cm

16.18.010

gouvernements patrouillevaartuig ss "Deneb" (1915)

Schaal: 1 : 50 Aantal bladen: 6 Blz tekst: 0
 Prijs leden: Prijs niet leden: € 124,63
 Inhoud: sp/lijnen; algemeen plan; details

Gradatie: D
 Auteur: N.V.M.

I.o.a. 111 cm

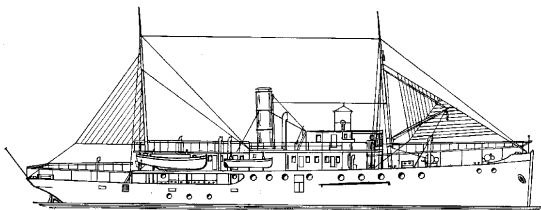
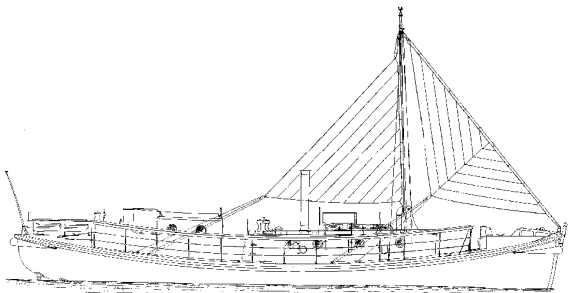
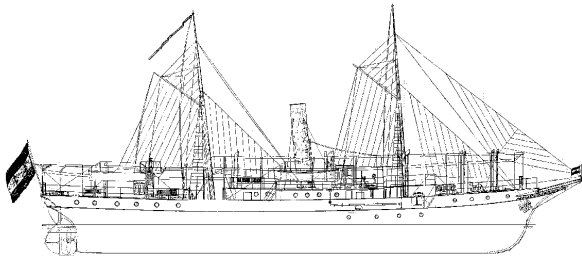
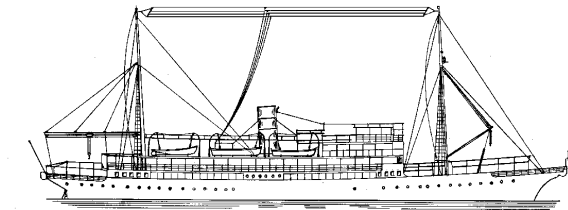

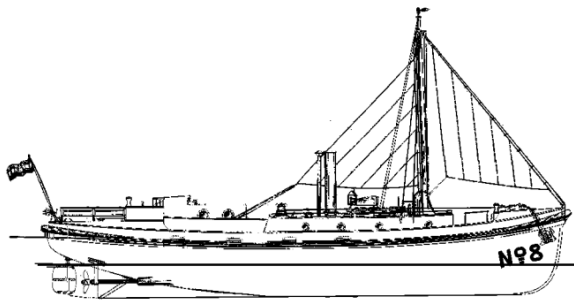
**16.18.011****motorafhaalboot voor het Loodswezen te Vlissingen nr. 8 en 9 (1928)**

Schaal: 1 : 20 Aantal bladen: 4 Blz tekst: 0

Prijs leden: Prijs niet leden: € 86,18

Inhoud: 6 spanten; algemeen plan; tuigage

Gradatie: D

Auteur: N.V.M.

l.o.a. 95cm

16.18.012**lichtschip 81 en 82 (1926) - Trinity House**

Schaal: 1 : 48 Aantal bladen: 2 Blz tekst: 0

Prijs leden: Prijs niet leden: € 54,50

Inhoud: sp/lijnen 1:24; algemeen plan

Gradatie: D

Auteur: N.V.M.

l.o.a. 80 cm

16.18.013**lichtschip 10 "Texel" en 11 "Terschellingerbank" (1952/53)**

Schaal: 1 : 50 Aantal bladen: 5 Blz tekst: 0

Prijs leden: Prijs niet leden: € 93,75

Inhoud: sp/lijnen; algemeen plan; details

Gradatie: D

Auteur: N.V.M.

l.o.a. 91 cm

Lichtschip 10 "Texel" is museumschip te Den Helder

16.18.014**patrouilleboot ms RP-3 (19..) - KLPD
Enkhuizen/IJmuiden**

Schaal: 1 : 25 Aantal bladen: 1 Blz tekst: 1

Prijs leden: Prijs niet leden: € 34,09

Inhoud: algemeen plan; spantenplan; foto en informatie

Gradatie: D

Auteur: N.V.M.

l.o.a. 90 cm

16.18.015**patrouilleboot ms Politie 11- Rivierpolitie Rotterdam**

Schaal: 1 : 25 Aantal bladen: 2 Blz tekst: 0

Prijs leden: Prijs niet leden: € 45,84

Inhoud: algemeen plan; sp/lijnen

Gradatie: D

Auteur: N.V.M.

l.o.a. 94 cm

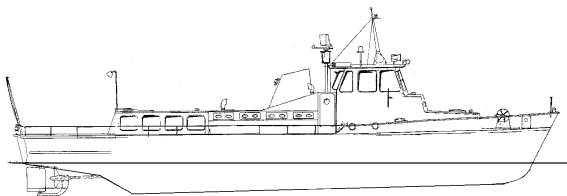
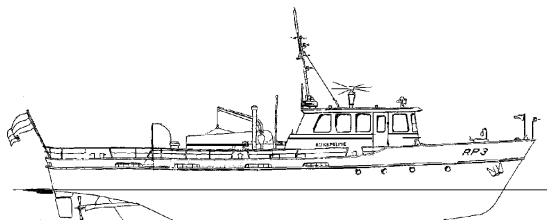
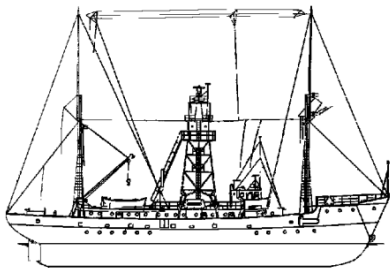
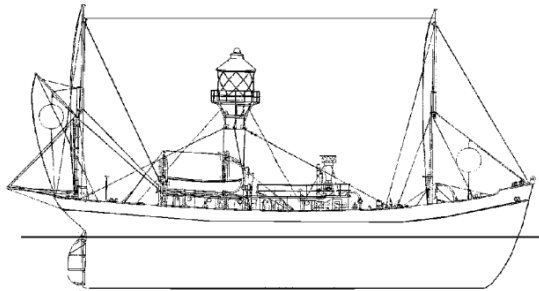

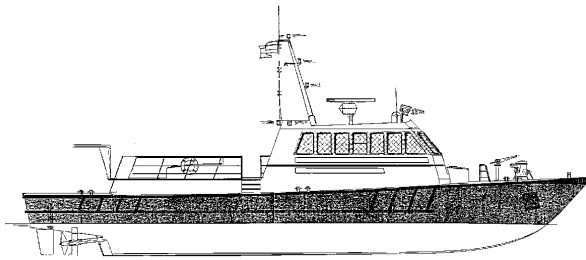

16.18.016
patrouilleboot ms Politie 2

Schaal: 1 : 50 Aantal bladen: 1 Blz tekst: 0
 Prijs leden: Prijs niet leden: € 23,33
 Inhoud: algemeen plan; spantenplan

Gradatie: D
 Auteur: N.V.M.
 l.o.a. 48 cm

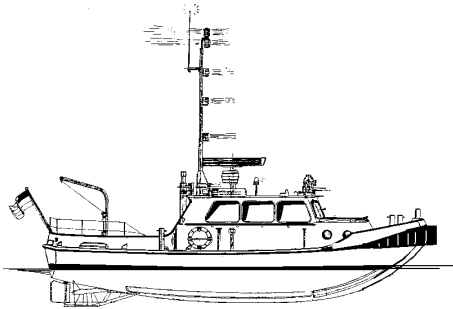

16.18.017
peilvaartuig 53 en 54 (19) - RWS - (damen Launch 43)

Schaal: 1 : 20 Aantal bladen: 5 Blz tekst: 0
 Prijs leden: Prijs niet leden: € 84,46
 Inhoud: algemeen plan 1:50; spanten 1:20; veel bouwspanten;
 details

Gradatie: D
 Auteur: N.V.M.
 l.o.a. 63 cm

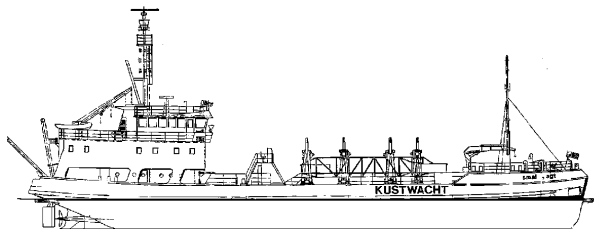

16.18.018
oliebestrijdingsvaartuig ms Smal Agt (1977) - RWS

Schaal: 1 : 100 Aantal bladen: 5 Blz tekst: 0
 Prijs leden: Prijs niet leden: € 95,93
 Inhoud: algemeen plan; sp/lijnen 1:50; details op diverse
 schalen; o.a. veegarmen

Gradatie: D
 Auteur:
 l.o.a. 54 cm

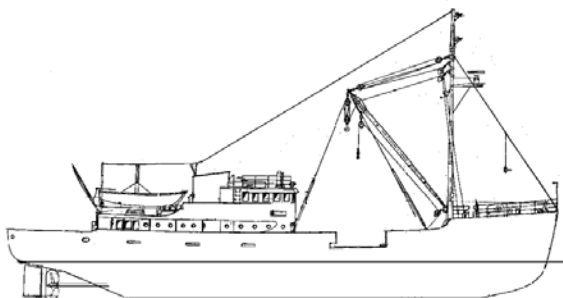

16.18.019
betonningsvaartuig ms "Delfshaven" (1959) - Rijkswaterstaat

Schaal: 1 : 50 Aantal bladen: 2 Blz tekst: 0
 Prijs leden: Prijs niet leden: € 45,58
 Inhoud: alg plan; sp/lijnen; spanten 1:25

Gradatie: D
 Auteur: N.V.M.
 l.o.a. 81 cm

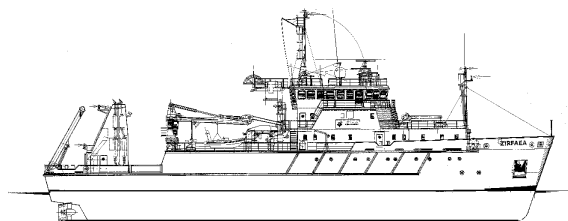

16.18.020
onderzoekvaartuig ms Zirfaea (1993) - RWS

Schaal: 1 : 100 Aantal bladen: 2 Blz tekst: 0
 Prijs leden: Prijs niet leden: € 53,98
 Inhoud: algemeen plan; spantenplan; doorsnedes; details

Gradatie: D
 Auteur: N.V.M.
 l.o.a. 64 cm

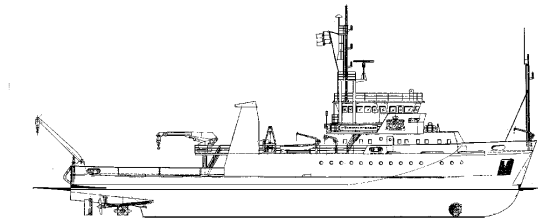
**16.18.021****Onderzoeksvaartuig ms Mitra (1981) - RWS**

Schaal: 1 : 100 Aantal bladen: 2 Blz tekst: 0

Prijs leden: Prijs niet leden: € 54,24

Inhoud: algemeen plan; sp/lijnen 1:50

Gradatie: D

Auteur: N.V.M.

l.o.a. 57 cm

16.18.022**meetvaartuig ms Delfzijl (1975) - RWS**

Schaal: 1 : 25 Aantal bladen: 3 Blz tekst: 0

Prijs leden: Prijs niet leden: € 72,73

Inhoud: algemeen plan; constructieplan 1:20

Gradatie: D

Auteur: N.V.M.

l.o.a. 96 cm

16.18.023**ms Havendienst 18, 19 (19) - GHB Rtm**

Schaal: 1 : 75 Aantal bladen: 3 Blz tekst: 0

Prijs leden: Prijs niet leden: € 72,73

Inhoud: algemeen plan; sp/lijnen 1:25

Gradatie: D

Auteur: N.V.M.

l.o.a. 41 cm

16.18.024**ms Havendienst 14 (19) - GHB Rtm**

Schaal: 1 : 25 Aantal bladen: 2 Blz tekst: 0

Prijs leden: Prijs niet leden: € 48,05

Inhoud: algemeen plan; sp/lijnen 1:10

Gradatie: D

Auteur: N.V.M.

l.o.a. 95 cm

16.18.025**betonningsvaartuig ms Waddenzee (1994) - RWS**

Schaal: 1 : 50 Aantal bladen: 2 Blz tekst: 0

Prijs leden: Prijs niet leden: € 54,50

Inhoud: algemeen plan; sp/lijnen 1:25

Gradatie: D

Auteur: N.V.M.

l.o.a. 77 cm

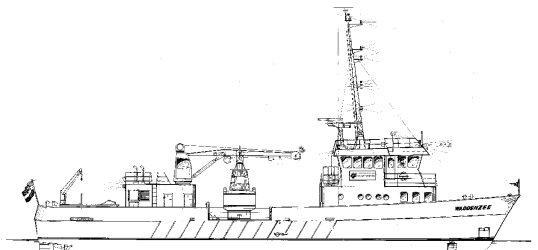

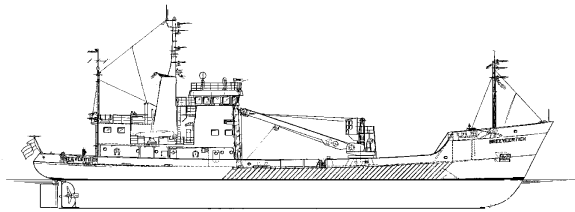
**16.18.026****betonningsvaartuig ms Breeveertien (1987) - RWS**

Schaal: 1 : 100 Aantal bladen: 3 Blz tekst: 0

Prijs leden: Prijs niet leden: € 51,38

Inhoud: algemeen plan; sp/lijnen 1:50; dokplan

Gradatie: D

Auteur: N.V.M.

l.o.a. 43 cm

16.18.027**betonningsvaartuig ms Vliestroom (1990) - RWS**

Schaal: 1 : 100 Aantal bladen: 2 Blz tekst: 0

Prijs leden: Prijs niet leden: € 36,25

Inhoud: algemeen plan; sp/lijnen 1:50

Gradatie: D

Auteur: N.V.M.

l.o.a. 37,5 cm

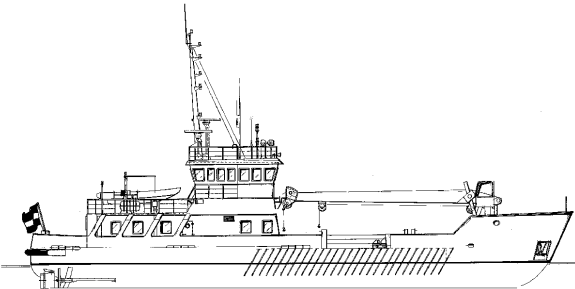
**16.18.028****stalen motorponton ms Nes (1979) - RWS**

Schaal: 1 : 50 Aantal bladen: 2 Blz tekst: 0

Prijs leden: Prijs niet leden: € 42,34

Inhoud: algemeen plan; spantenplan 1:25; constructieplan 1:25

Gradatie: D

Auteur: N.V.M.

l.o.a. 31 cm

Gebouwd door Werf Heermans en Zonen, Hedel

16.18.029**loodstender**

Schaal: 1 : 25 Aantal bladen: 2 Blz tekst: 0

Prijs leden: Prijs niet leden: € 30,48

Inhoud: algemeen plan; sp/lijnen

Gradatie: D

Auteur: N.V.M.

l.o.a. 46 cm

Gezien de vlag waarschijnlijk Portugees.

16.18.030**patrouilleboot RHD III, VIII, IX (1976) - Rijkshavendienst, Rotterdam**

Schaal: 1 : 50 Aantal bladen: 2 Blz tekst: 0

Prijs leden: Prijs niet leden: € 42,34

Inhoud: algemeen plan; sp/lijnen 1:20

Gradatie: D

Auteur: N.V.M.

l.o.a. 50 cm

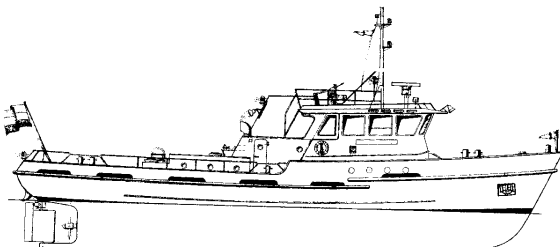

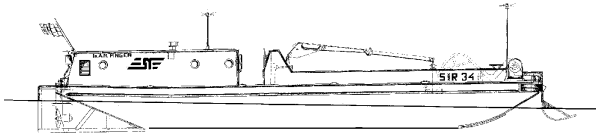
**16.18.031****drijfvuil visboot SR 34, ir. A.M. Pingen (1984) - Stadsreiniging A'dam**

Schaal: 1 : 20 Aantal bladen: 3 Blz tekst: 0

Prijs leden: Prijs niet leden: € 45,76

Inhoud: algemeen plan

Gradatie: D

Auteur: N.V.M.

l.o.a. 50 cm

Gebouwd bij Scheepswerf Grave

16.18.032**patrouilleboot RWS 15 ex-Oude Maas (1969) - RWS**

Schaal: 1 : 50 Aantal bladen: 2 Blz tekst: 0

Prijs leden: Prijs niet leden: € 45,84

Inhoud: algemeen plan; sp/lijnenplan 1:20

Gradatie: D

Auteur:

l.o.a. 44 cm

16.18.033**patrouilleboot RWS 13 (19..) - RWS**

Schaal: 1 : 20 Aantal bladen: 2 Blz tekst: 0

Prijs leden: Prijs niet leden: € 37,44

Inhoud: algemeen plan; sp/lijnenplan; beide bladen van mindere kwaliteit

Gradatie: D

Auteur: N.V.M.

l.o.a. 79 cm

16.18.034**bergingsleepboot "Waker" (1977) ex Solo (Greenpeace) ex Smit Houston**

Schaal: 1 : 100 Aantal bladen: 3 Blz tekst: 3

Prijs leden: Prijs niet leden: € 62,84

Inhoud: algemeen plan; sp/lijnen 1:50

Gradatie: D

Auteur: N.V.M.

l.o.a. 68 cm

16.18.035**loodsboot ms "Castor" (1950) - Min. Van Marine**

Schaal: 1 : 50 Aantal bladen: 3 Blz tekst: 0

Prijs leden: Prijs niet leden: € 59,78

Inhoud: algemeen plan; sp/lijnen; doorsnedes; de tekeningen zijn wat donker

Gradatie: D

Auteur: N.V.M.

l.o.a. 92 cm

Zusterschepen: Sirius, Pollux, Bellatrix, Antares, Procyon, Betelgeuze

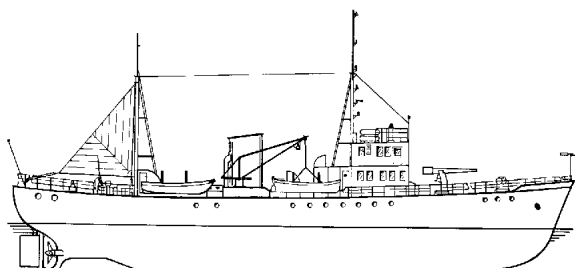

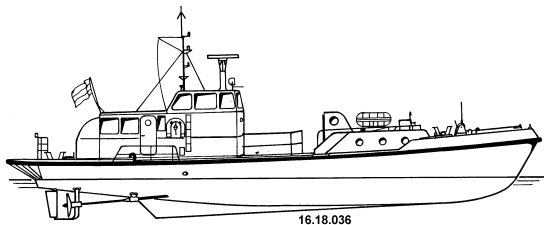
**16.18.036****loodstender ms Walvis (1963) - Loodswezen Nederland**

Schaal: 1 : 25 Aantal bladen: 3 Blz tekst: 0

Prijs leden: Prijs niet leden: € 60,71

Inhoud: algemeen plan; sp/lijnen 1:20

Gradatie: D

Auteur: N.V.M.

l.o.a. 86 cm

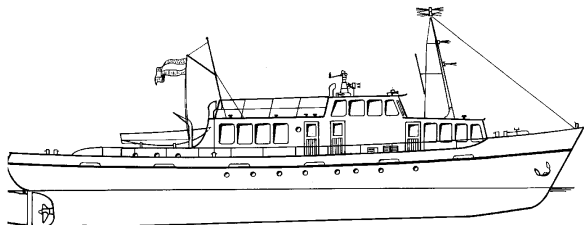
16.18.037**directievaartuig ms Jan Blanken (1960) - RWS**

Schaal: 1 : 50 Aantal bladen: 2 Blz tekst: 1

Prijs leden: Prijs niet leden: € 36,25

Inhoud: algemeen plan; sp/lijnen (1:20); 1 foto

Gradatie: D

Auteur: N.V.M.

l.o.a. 52 cm

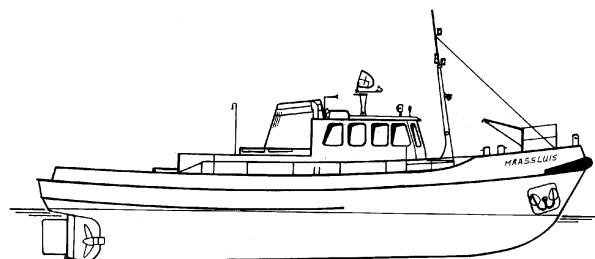
16.18.038**ms Maassluis (1959) - lichtwachtersvaartuig**

Schaal: 1 : 20 Aantal bladen: 1 Blz tekst: 0

Prijs leden: Prijs niet leden: € 34,01

Inhoud: algemeen plan; spantenplan

Gradatie: D

Auteur: N.V.M.

l.o.a. 90 cm

16.18.039**vuilnisschuit**

Schaal: 1 : 50 Aantal bladen: 1 Blz tekst: 0

Prijs leden: Prijs niet leden: € 24,74

Inhoud: algemeen plan; spantenplan (1:10); constructieplan

Gradatie: D

Auteur: N.V.M.

l.o.a. 38 cm

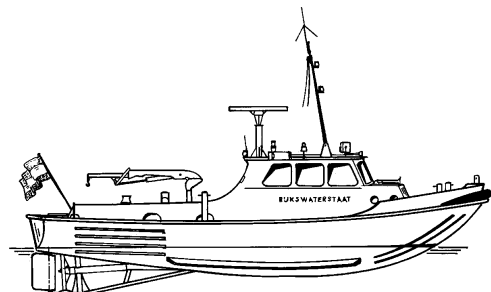
16.18.040**zeesleepvlet (1970) - RWS**

Schaal: 1 : 20 Aantal bladen: 5 Blz tekst: 0

Prijs leden: Prijs niet leden: € 96,50

Inhoud: algemeen plan; spantenplan; constructieplan;

Gradatie: D

Auteur: N.V.M.

l.o.a. 71 cm

De tekeningset bevare t exeen zijaanzicht van de HECO Pushycat 46 Plus, waarop dit schip gebaseerd is.

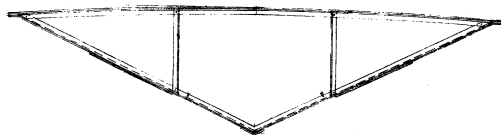
**16.18.041****voorkoppel ijsbrekersteven voor Amsterdamse stadsleepboot SR25**

Schaal: 1 : 16 Aantal bladen: 1 Blz tekst: 0

Prijs leden: Prijs niet leden: € 23,73

Inhoud: constructietekening; aanzichten rondom

Gradatie: C

Auteur: N.V.M.

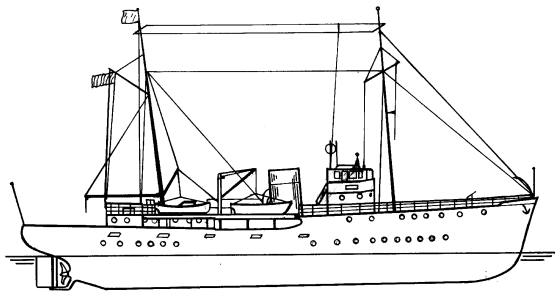
**16.18.042****loodsboot ms Deneb (1946) - Loodswezen**

Schaal: 1 : 50 Aantal bladen: 1 Blz tekst: 0

Prijs leden: Prijs niet leden: € 34,01

Inhoud: algemeen plan; spantenplan

Gradatie: D

Auteur: N.V.M.

l.o.a. 98 cm

16.18.043**Oliebestrijdingsvaartuig ms Arca (1998) - Rijkswaterstaat**

Schaal: 1 : 100 Aantal bladen: 3 Blz tekst: 0

Prijs leden: Prijs niet leden: € 56,00

Inhoud: algemeen plan; sp/lijnenplan

Gradatie: D

Auteur: N.V.M.

Damen Shipyards.

MB 2014-01

Kopie artikel: 12.16.18.043 (6 blz)

Zie ook 16.18.043/A, een CD met bouwverslag en veel foto's.

16.18.043/A**CD - Oliebestrijdingsvaartuig Arca (1998) - Rijkswaterstaat**

Schaal: 1 : nvt Aantal bladen: 0 Blz tekst: 0

Prijs leden: Prijs niet leden: € 22,50

Inhoud:

Gradatie:

Auteur: N.V.M.

De Cd bevat een geïllustreerd bouwverslag, het artikel uit De Modelbouwer 1/2014 (= 12.16.18.043), een groot aantal foto's van het model en foto's van het schip.

16.18.047**motorvlet RWS Dordrecht (1978) - RWS**

Schaal: 1 : 20 Aantal bladen: 3 Blz tekst: 0

Prijs leden: Prijs niet leden: € 60,04

Inhoud: algemeen plan; sp/lijnen 1:20

Gradatie: D

Auteur: N.V.M.

l.o.a. 63 cm

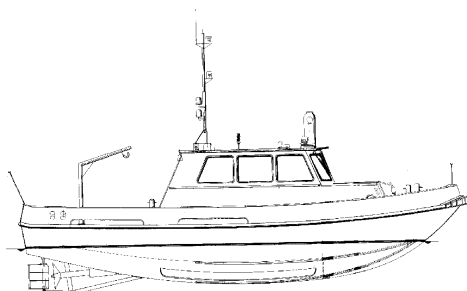

16.15.047

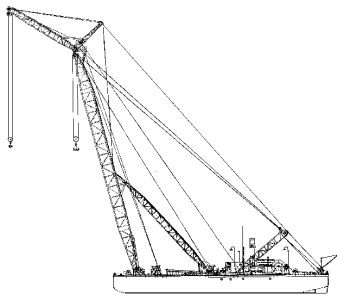
**16.19.001****drijvende bok "Kolossus" (1965) - Tak's Bergingsmij.**

Schaal: 1 : 200 Aantal bladen: 1 Blz tekst: 0

Prijs leden: Prijs niet leden: € 18,40

Inhoud: zijaanzicht; bovenaanzicht; vooraanzicht

Gradatie: D

Auteur: N.V.M.

loa 18 hoogte 28

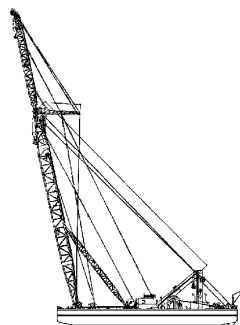
**16.19.002****drijvende bok "Ajax" (1963) - Kraayeveld's Transportmij.**

Schaal: 1 : 100 Aantal bladen: 1 Blz tekst: 0

Prijs leden: Prijs niet leden: € 23,58

Inhoud: zijaanzicht; bovenaanzicht; vooraanzicht

Gradatie: D

Auteur:

loa 36 hoogte 63

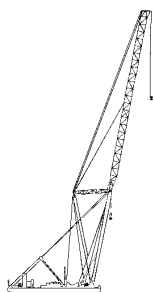
**16.19.003****drijvende bok "Rotterdam" (1974)**

Schaal: 1 : 200 Aantal bladen: 4 Blz tekst: 0

Prijs leden: Prijs niet leden: € 93,75

Inhoud: algemeen plan; tuigplan 1:100; dekplan 1:50

Gradatie: D

Auteur: N.V.M.

loa 98 br 42

dek 1:50 tuigplan 1:100

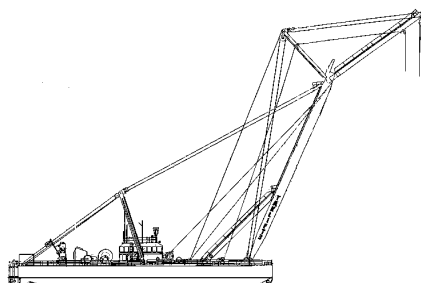
**16.19.004****drijvende bok "Taklift 3" (19..) - Smit Tak**

Schaal: 1 : 100 Aantal bladen: 1 Blz tekst: 0

Prijs leden: Prijs niet leden: € 32,60

Inhoud: zijaanzicht; bovenaanzicht; vooraanzicht

Gradatie: D

Auteur: N.V.M.

loa 46

16.19.005**booreiland "Amethyst 2" (1997)**

Schaal: 1 : 200 Aantal bladen: 1 Blz tekst: 0

Prijs leden: Prijs niet leden: € 32,58

Inhoud: zijaanzicht; vooraanzicht; dekplannen; doorsneden
drijvers en poten

Gradatie: D

Auteur: N.V.M.

loa 38

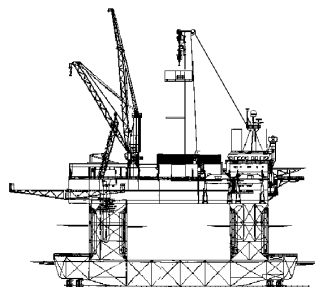

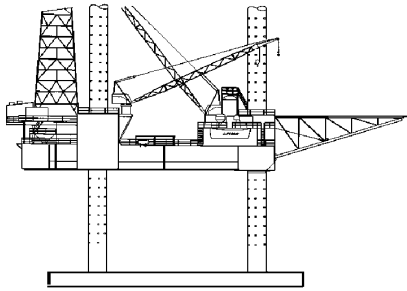
**16.19.006****booreiland Taurus (1981) - Sonat Offshore Drilling, Houston**

Schaal: 1 : 128 Aantal bladen: 4 Blz tekst: 0

Prijs leden: Prijs niet leden: € 67,50

Inhoud: algemeen plan; aanzichten rondom

Gradatie: D

Auteur: N.V.M.

loa 40

16.19.007**drijvende bok "Atlas" 250 ton**

Schaal: 1 : 100 Aantal bladen: 1 Blz tekst: 0

Prijs leden: Prijs niet leden: € 24,86

Inhoud: zijaanzicht; bovenaanzicht

Gradatie: D

Auteur: N.V.M.

loa 34 hoogte 48

16.19.008**drijvende bok "Antilope" (1976) - 60 ton**

Schaal: 1 : 50 Aantal bladen: 3 Blz tekst: 0

Prijs leden: Prijs niet leden: € 56,54

Inhoud: dekplan, erg dun; vooraanzicht; zijaanzicht; lastdiagram 1:100

Gradatie: D

Auteur: N.V.M.

loa 86 hoogte 70

16.19.009**hefschip "Ostrea" (1976) -**

Schaal: 1 : 100 Aantal bladen: 6 Blz tekst: 0

Prijs leden: Prijs niet leden: € 96,98

Inhoud: spanten; algemeen plan; aanzichten rondom; details

Gradatie: D

Auteur: N.V.M.

l.o.a. 96 cm

dM 2006/1

Kopie artikel: zie 72.10.020, CD met foto's en bouwverslag

16.19.010**werkeiland Buzzard (1982) - Baalst Nedam**

Schaal: 1 : 100 Aantal bladen: 1 Blz tekst: 0

Prijs leden: Prijs niet leden: € 33,86

Inhoud: algemeen plan; aanzichten rondom

Gradatie:

Auteur: N.V.M.

loa 44

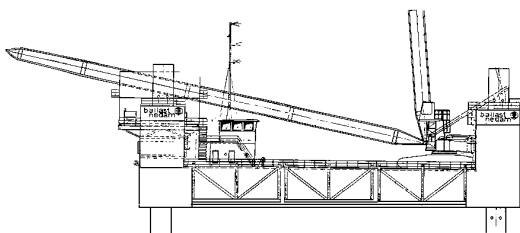



16.19.011

zeegaande ponton Smit Barge 1 (1986) - Smit Int.

Schaal: 1 : 100 Aantal bladen: 1 Blz tekst: 0

Prijs leden: Prijs niet leden: € 33,86

Inhoud: algemeen plan

Gradatie: C

Auteur: N.V.M.

loa 91

16.19.012

zelfvarend werkeiland "Seaforth" (1978) - Seaforth Maritime Ltd.

Schaal: 1 : 200 Aantal bladen: 1 Blz tekst: 0

Prijs leden: Prijs niet leden: € 33,86

Inhoud: algemeen plan

Gradatie: D

Auteur: N.V.M.

loa 44

16.19.013

booreiland "Neddrill Trigon" (1993) - Neddrill

Schaal: 1 : 280 Aantal bladen: 1 Blz tekst: 0

Prijs leden: Prijs niet leden: € 33,86

Inhoud: algemeen plan

Gradatie:

Auteur: N.V.M.

loa 31

16.19.014

zelfvarend kraaneiland "Hermod" (1986) - Heerema

Schaal: 1 : 250 Aantal bladen: 3 Blz tekst: 0

Prijs leden: Prijs niet leden: € 52,66

Inhoud: algemeen plan; zijaanzicht 1:350

Gradatie: D

Auteur: N.V.M.

l.o.a. 61 cm

16.19.015

drijvende kraan 350 Ton

Schaal: 1 : 100 Aantal bladen: 1 Blz tekst: 0

Prijs leden: Prijs niet leden: € 19,83

Inhoud: zijaanzicht; vooraanzicht; bovenaanzicht

Gradatie: D

Auteur: N.V.M.

l.o.a. 31 cm

gebouwd door DEMAG

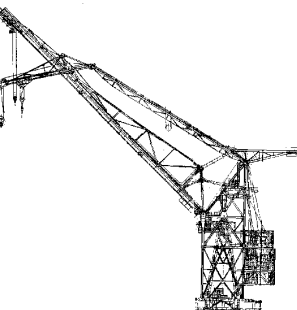

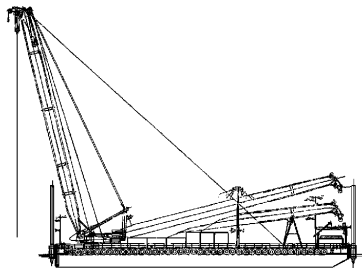

16.19.016
werkeiland "Beo" (1982) -

Schaal: 1 : 100 Aantal bladen: 2 Blz tekst: 0
 Prijs leden: Prijs niet leden: € 36,25
 Inhoud: zijaanzicht; vooraanzicht; bovenaanzicht; tekening
 ponton 1:200

Gradatie: D
 Auteur: N.V.M.
 loa 64

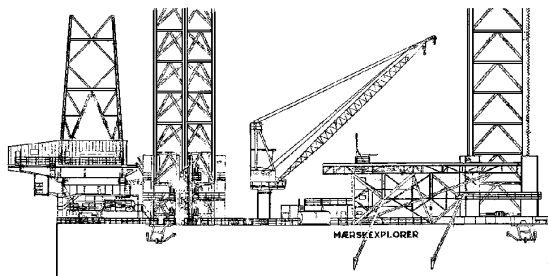

16.19.017
booreiland "Maersk Explorer" (1975) - Maersk

Schaal: 1 : 100 Aantal bladen: 2 Blz tekst: 0
 Prijs leden: Prijs niet leden: € 54,09
 Inhoud: algemeen plan, aanzichten rondom

Gradatie: D
 Auteur:
 l.o.a. 68 cm

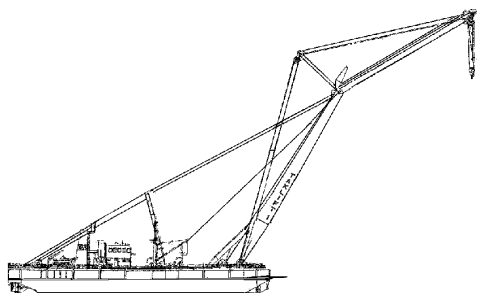

16.19.018
drijvende bok "Taklift 1" - Smit Tak

Schaal: 1 : 100 Aantal bladen: 3 Blz tekst: 0
 Prijs leden: Prijs niet leden: € 56,54
 Inhoud: zijaanzicht; vooraanzicht; bovenaanzicht; matige
 kwaliteit; details

Gradatie: D
 Auteur: N.V.M.
 l.o.a. 60 cm

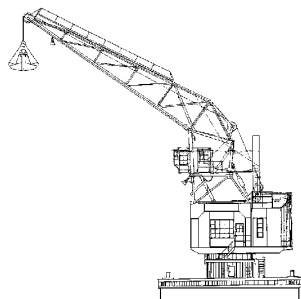

16.19.019
drijvende stoomkraan (1936)

Schaal: 1 : 50 Aantal bladen: 1 Blz tekst: 0
 Prijs leden: Prijs niet leden: € 33,86
 Inhoud: zijaanzicht; vooraanzicht

Gradatie: D
 Auteur:
 l.o.a. 57 cm, hoogte 53 cm
 fabrikaat DEMAG

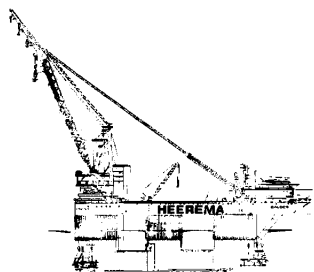

16.19.020
kraaneiland "Balder" (1978) - Heerema

Schaal: 1 : 250 Aantal bladen: 12 Blz tekst: 0
 Prijs leden: Prijs niet leden: € 139,98
 Inhoud: algemeen plan; indeling dekken 1:75; kranen 1:200

Gradatie: D
 Auteur:
 l.o.a. 60 cm

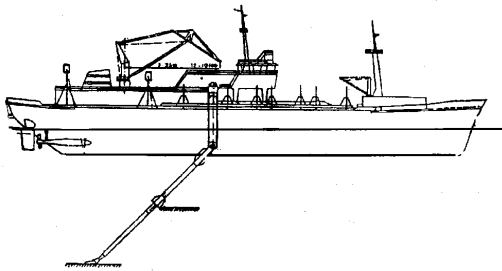
**16.19.021****sleehopperzuiger "HAM 308" (1968) - HAM**

Schaal: 1 : 100 Aantal bladen: 3 Blz tekst: 2

Prijs leden: Prijs niet leden: € 72,85

Inhoud: sp/lijnen 1:50; algemeen plan

Gradatie: D

Auteur:

l.o.a. 114

16.19.022**werkeiland voor de Deltawerken "Macoma"**

Schaal: 1 : 100 Aantal bladen: 2 Blz tekst: 0

Prijs leden: Prijs niet leden: € 54,50

Inhoud: algemeen plan met aanzichten rondom

Gradatie: D

Auteur: N.V.M.

dM 2006/5

Kopie artikel: 12.19.022/A (5 blz)

16.19.023**RWS wrakscheepje**

Schaal: 1 : 25 Aantal bladen: 2 Blz tekst: 0

Prijs leden: Prijs niet leden: € 45,58

Inhoud: zijaanzicht; dek en vooraanzicht; seinmast 1:2; geen sp/plan, romp heeft pontonvorm

Gradatie: C

Auteur: N.V.M.

l.o.a. 69 cm

16.19.024**RWS wrakscheepje; dienstkring Gorinchem**

Schaal: 1 : 50 Aantal bladen: 1 Blz tekst: 0

Prijs leden: Prijs niet leden: € 10,34

Inhoud: alg plan;

Gradatie: C

Auteur: N.V.M.

l.o.a. 11 cm

16.19.025**hopperzuiger ms "Gamma Bay (1980)" - Costain
Blankevoort**

Schaal: 1 : 119 Aantal bladen: 3 Blz tekst: 0

Prijs leden: Prijs niet leden: € 40,88

Inhoud: algemeen plan; sp/lijnen; details

Gradatie: D

Auteur: N.V.M.

l.o.a. 50 cm

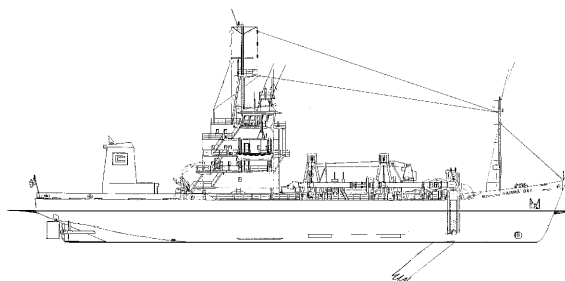
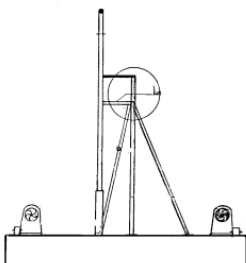
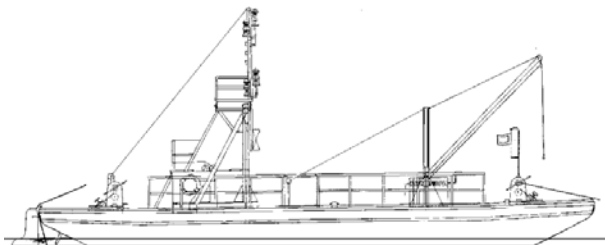
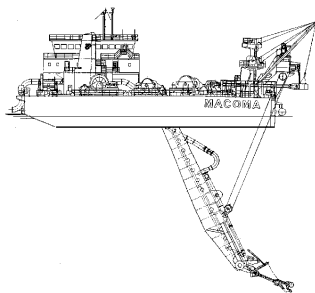

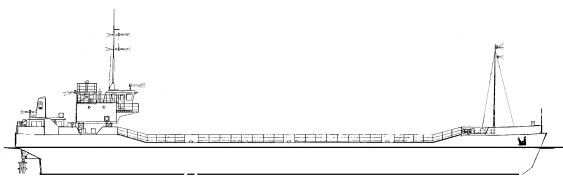

16.19.026
splijtbak ms Ostion (1976) -

Schaal: 1 : 100 Aantal bladen: 5 Blz tekst: 0
 Prijs leden: Prijs niet leden: € 47,79
 Inhoud: algemeen plan; sp/lijnen 1:25, 1:50 en 1:100

Gradatie: D
 Auteur: N.V.M.
 l.o.a. 65 cm

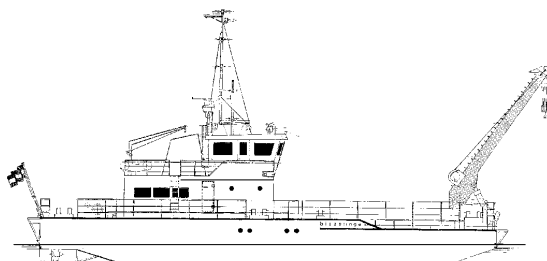

16.19.027
boorponton ms Biezeling (1979) - RWS

Schaal: 1 : 50 Aantal bladen: 3 Blz tekst: 0
 Prijs leden: Prijs niet leden: € 65,00
 Inhoud: algemeen plan; lijnenplan; details op diverse schalen

Gradatie: D
 Auteur:
 l.o.a. 51 cm

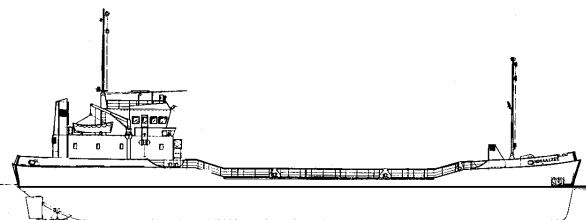

16.19.028
zelfvarende splijtbak / steenstorter ms "Koraalzee" (1985)

Schaal: 1 : 200 Aantal bladen: 15 Blz tekst: 0
 Prijs leden: Prijs niet leden: € 120,80
 Inhoud: algemeen plan 1:200; sp/lijnen 1:50; veel constructiedetails op diverse schalen

Gradatie: D
 Auteur:
 l.o.a. 29,5 cm

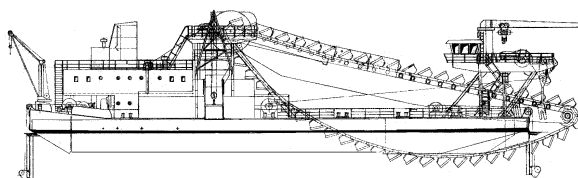

16.19.029
baggermolen Rhea (1977)

Schaal: 1 : 75 Aantal bladen: 1 Blz tekst: 0
 Prijs leden: Prijs niet leden: € 33,86
 Inhoud: algemeen plan; doorsnede; geen spanten of lijnenplan

Gradatie: D
 Auteur: N.V.M.
 l.o.a. 75 cm

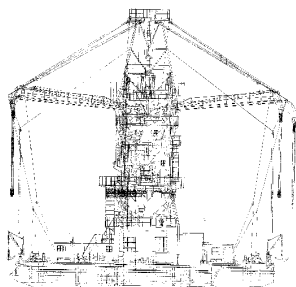

16.19.030
stoom graanelevator (1931)

Schaal: 1 : 50 Aantal bladen: 2 Blz tekst: 0
 Prijs leden: Prijs niet leden: € 42,34
 Inhoud: algemeen plan; geen spanten of lijnenplan, pontonvorm

Gradatie: D
 Auteur: N.V.M.
 l.o.a. 60 cm, hoogte 66 cm
 De schaal is bij benadering i.v.m. ontbreken schaal aanduiding op originele tekening.

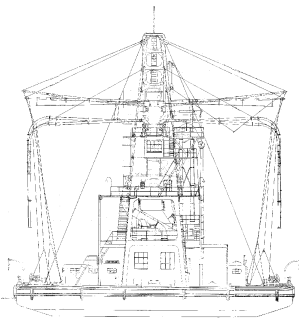

16.19.031
graan elevator

Schaal: 1 : 50 Aantal bladen: 2 Blz tekst: 0
 Prijs leden: Prijs niet leden: € 41,93
 Inhoud: algemeen plan; geen spanten of lijnenplan;
 pontonvorm

Gradatie: D
 Auteur: N.V.M.
 l.o.a. 60 cm; hoogte 66 cm

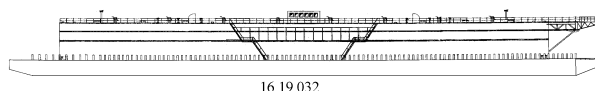

16.19.032
drijvend droogdok

Schaal: 1 : 100 Aantal bladen: 1 Blz tekst: 0
 Prijs leden: Prijs niet leden: € 33,86
 Inhoud: algemeen plan; doorsnedes; geen sp/lijnenplan

Gradatie: C
 Auteur: N.V.M.
 l.o.a. 130 cm

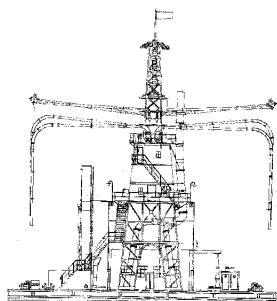

16.19.033
graan elevator

Schaal: 1 : 50 Aantal bladen: 1 Blz tekst: 0
 Prijs leden: Prijs niet leden: € 24,86
 Inhoud: algemeen plan; geen spanten of lijnenplan;
 pontonvorm

Gradatie: D
 Auteur: N.V.M.
 l.o.a. 61 cm; hoogte 66 cm
 De schaal is bij benadering wegens ontbreken
 schaal aanduiding op het origineel.

16.19.034
**hopperzuiger ms "Vlaanderen 1" (1951) - Baggerwerken
 Decloedt - DEME**

Schaal: 1 : 100 Aantal bladen: 2 Blz tekst: 0
 Prijs leden: Prijs niet leden: € 45,43
 Inhoud: algemeen plan; sp/lijnenplan

Gradatie: D
 Auteur: N.V.M.
 l.o.a. 70 cm

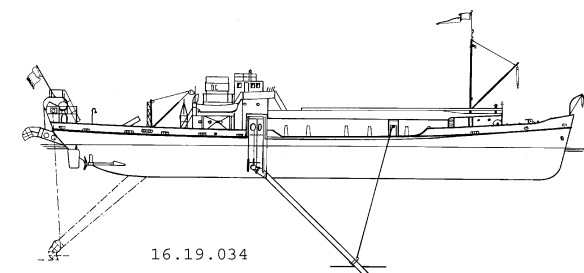

16.19.035
drijvend droogdok tot 15.000 ton (1900)

Schaal: 1 : 250 Aantal bladen: 1 Blz tekst: 0
 Prijs leden: Prijs niet leden: € 34,00
 Inhoud: algemeen plan; doorsnedes

Gradatie: C
 Auteur: N.V.M.
 l.o.a. 75 cm

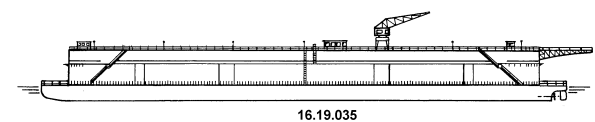

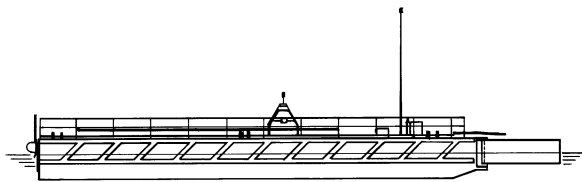

16.19.036

16.19.036**olie opruimingsvaartuig Oilcrab (1990)**

Schaal: 1 : 50 Aantal bladen: 3 Blz tekst: 0

Prijs leden: Prijs niet leden: € 51,09

Inhoud: algemeen plan; sp/lijnenplan; details

Gradatie: D

Auteur:

l.o.a. 50 cm

16.19.037**zelfvarend kraanponton Crane Barge 2 - van Esch International**

Schaal: 1 : 100 Aantal bladen: 2 Blz tekst: 0

Prijs leden: Prijs niet leden: € 25,76

Inhoud: algemeen plan; sp/lijnenplan 1:25; details ramen

Gradatie: D

Auteur: N.V.M.

l.o.a. 40 cm

16.19.039**afzinkbaar ponton Giant 2 (1976) - Smit Internationale**

Schaal: 1 : 200 Aantal bladen: 1 Blz tekst: 0

Prijs leden: Prijs niet leden: € 25,01

Inhoud: algemeen plan; spantenplan

Gradatie: C

Auteur: N.V.M.

l.o.a. 70 cm

16.19.040**kabelschip ms CS Sovereign (1991) - C&W**

Schaal: 1 : 100 Aantal bladen: 5 Blz tekst: 0

Prijs leden: Prijs niet leden: € 75,95

Inhoud: algemeen plan; sp/lijnenplan

Gradatie: D

Auteur: N.V.M.

l.o.a. 125 cm

